

## BAES IP 67

**Evacuation Réf. 117 718 / 117 719**

**Ambiance Réf. 117 728 / 117 729**

**BAES + BAEH Réf. 117 748 / 117 749**

### 1 Utilisation

	Super SATI Connecté	Adressable	IP 67 IK 07
Evacuation	117 718	117 719	
Ambiance	117 728	117 729	
BAES+BAEH	117 748	117 749	

Certificat de conformité disponible sur demande auprès de la société URA, ou sur [www.ura.fr](http://www.ura.fr)

 Respecter strictement les conditions d'installation et d'utilisation 

### 2 Installation et raccordement

**BAES Evacuation et BAES + BAEH**

Réf. 117 718 / 117 719 / 117 748 / 117 749

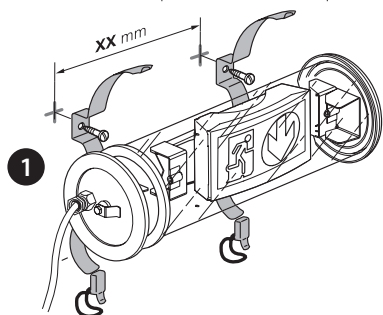
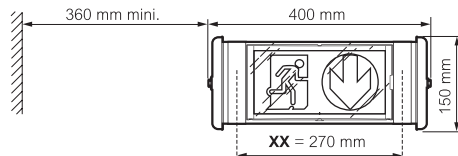

**BAES Ambiance**

Réf. 117 728 / 117 729

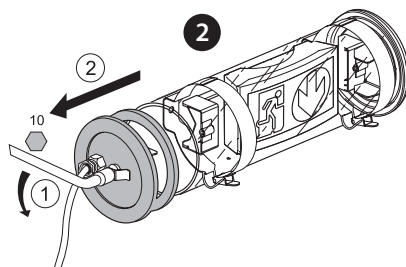
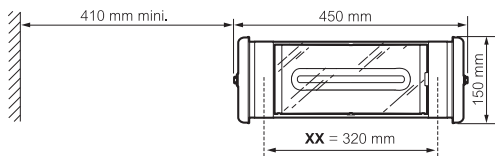

**Uniquement pour les BAES Evacuation**

Réf. 117 718 / 719 et BAES-BAEH réf. 117 748 / 749

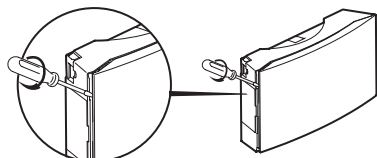

Clipser le pictogramme dans le diffuseur en respectant le sens d'évacuation.

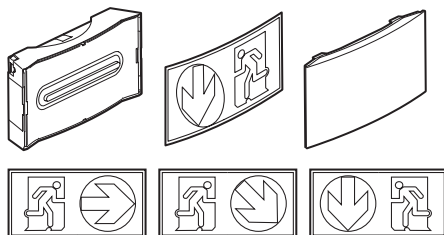

### 3 Raccordement

Capacité des bornes 1,5 mm<sup>2</sup>.

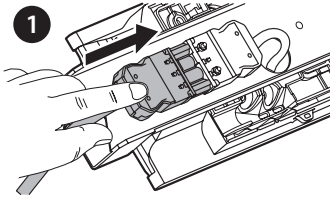
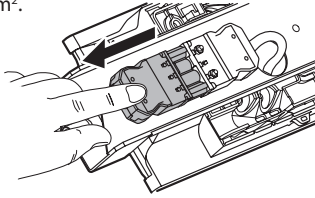

**Nota** : Avec les télécommandes 140 011, 140 012, 140 130 et 140 131 le respect de la polarité de la ligne de télécommande n'est pas nécessaire.

Raccorder.

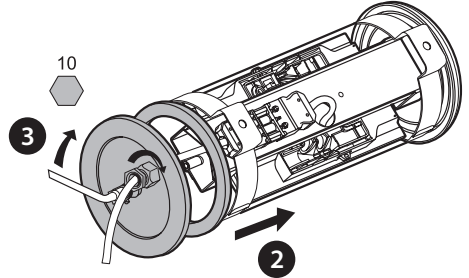
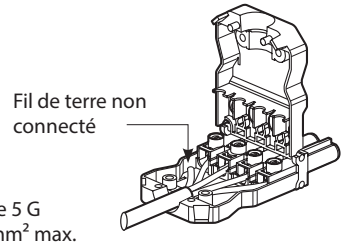

Les BAES + BAEH réf. 117 748 et 117 749 doit impérativement être raccordé à une télécommande réf. 140 012, 140 130 ou 140 131.

### 4 Mise sous tension / Etat de veille

- Vérifier que les LEDs blanches et le voyant SATI (vert) sont allumés.

**Nota** : Pendant les 28 premières heures de charge le voyant SATI (vert) est allumé clignotant.

### 6 Mise au repos

- Après interruption volontaire de l'éclairage normal, un appui sur la touche extinction de la télécommande met le bloc au repos, de manière à ne pas décharger la batterie.

### 5 Disparition secteur / Etat de secours

- Le voyant SATI (vert) est éteint et les LEDs blanches sont allumées en forte intensité.

- A la remise sous tension de l'éclairage normal, le bloc revient automatiquement en veille.

## 7 Maintenance

Le bloc surveille en permanence l'état de ses composants de sécurité et effectue automatiquement les tests suivants :

- **Hebdomadaire** : passage en mode secours et test des sources lumineuses pendant 15 secondes
- **Trimestriel** : passage en mode secours, test des sources lumineuses et de la durée d'autonomie de la batterie (1 heure pour les BAES et 5 heures pour les BAEH)

Pour les réf. adressables 117 719 / 117 729 / 117 749 une procédure d'apprentissage et de mise en service est décrite au chapitre "Installation" du guide technique pour installation URAVISION.

En plus des LEDs de signalisation prévues par la norme SATI, les blocs réf. 117 718/728/748 sont équipés LEDs oranges (positionnées à chaque extrémités des LEDs de secours). Celui-ci indique que le bloc est en panne et qu'il n'assure plus sa fonction de sécurité.

Elles restent clignotantes aussi longtemps que la panne n'a pas été réparée.

**Nota** : lorsque l'indicateur lumineux de défaut est clignotant, les LEDs blanches sont éteintes.

**Signification du résultat des tests par les LEDs de signalisation :**

LED verte allumée fixe	LED verte clignotante	LED jaune allumée LED verte éteinte	LED jaune clignotante et LED verte éteinte
Bloc OK	Bloc en charge	Remplacer la batterie	Remplacer le bloc

**Important :**

Les batteries doivent être remplacées lorsque le bloc autonome ne satisfait plus à sa durée assignée de fonctionnement.

## 8 Caractéristiques techniques

Réf.	Application	Flux lumineux - Autonomie	Conso.	Réf. batteries	Caractéristiques
117 718	Evacuation	45 lm - 1 h	0,7 W	111 901	Ni Cd 2,4V 1,5 Ah
117 719	Evacuation	45 lm - 1 h	0,7 W	111 901	Ni Cd 2,4V 1,5 Ah
117 728	Ambiance	400 lm - 1 h	0,9 W	111 908 x 2	Ni Mh 2,4V 2,2 Ah
117 729	Ambiance	400 lm - 1 h	1,1 W	111 902 x 2	Ni Mh 3,6V 2,2 Ah
117 748	BAES+BAEH	45 lm - 1 h + 8 lm - 5 h	0,7 W	111 901	Ni Cd 2,4V 1,5 Ah
117 749	BAES+BAEH	45 lm - 1 h + 8 lm - 5 h	0,7 W	111 901	Ni Cd 2,4V 1,5 Ah

**Nota** : La source lumineuse de ce luminaire n'est pas remplaçable.  
Lorsque la source lumineuse atteint sa fin de vie, le luminaire entier doit être remplacé.

## 9 Risques photobiologiques



Pour les blocs Ambiance :

Il convient que le luminaire soit positionné de telle manière que le regard prolongé du luminaire à une distance inférieure à 0,53m ne soit pas attendu.