



NOTICE D'INSTALLATION ET D'UTILISATION

INSTALLATION AND OPERATING MANUAL
GEBRUIKS- EN INSTALLATIEHANDLEIDING

Majorque

Thermor 

Chaleur connectée

Radiateur
sèche-serviettes
compact

600 W

+ soufflerie de 800 W

Disponible en 2 coloris :

Blanc (RAL 9016)

Gris ardoise (RAL 7016)

Electric towel radiator

Elektrische radiator handdoekdroger



MAJORQUE

Radiateur sèche-serviettes compact

Electric towel radiator

Elektrische radiator handdoekdroger



Nous vous remercions
de lire attentivement
cette notice de façon à :

- rendre votre installation conforme aux normes,
- optimiser les performances de fonctionnement de votre appareil.

Notre responsabilité ne saurait être engagée pour des dommages causés par une mauvaise installation ou par le non-respect des instructions se trouvant dans ce document.

GARANTIE
2 ANS

Thermor 
Chaleur connectée

Sommaire

(R2DC)

Mise en garde	2
1 – Installation et entretien de l'appareil.....	3
1.1 - Installation du radiateur	3
1.2 - Pose du support mural au mur	4
1.3 - Raccorder le radiateur	7
1.4 - Verrouiller le radiateur sur son support mural	7
1.5 - Entretien du radiateur	8
2 - Prise en main	8
2.1 - Le boîtier de commande	8
2.2 - L'interrupteur.....	8
2.3 - Mettre l'appareil en marche / arrêt chauffage	8
2.4 - Verrouiller / déverrouiller les commandes	9
2.5 - Régler le jour et l'heure.....	9
3 - Utilisation des modes de chauffage	9
3.1 - Fonction BOOST	9
3.2 - Fonction Séchage	9
3.3 - Programmation	10
4 - Réglages Avancés	11
4.1 - Réglage de la langue	11
4.2 - Réglage de la température MAX pour le BOOST	11
4.3 - Réglage de la température MAX pour le Séchage des serviettes	11
4.4 - Réglage de la température MAX	11
4.5 - Réglage de la programmation	11
4.6 - Etalonner la température	12
4.7 - Enregistrer le code d'accès	12
4.8 - Retour aux réglages de base usine	12
5 - Le délestage	12
6 - Assistance	13
Identification de l'appareil	15

Nous vous remercions d'avoir choisi cet appareil et de nous avoir témoigné votre confiance. Le radiateur que vous venez d'acquérir a été soumis à de nombreux contrôles afin d'en assurer la meilleure qualité et vous apporter une entière satisfaction.

Prenez le temps de lire la notice avant de commencer l'installation de l'appareil afin de répondre aux prescriptions normatives et découvrir les conseils d'utilisation pour améliorer votre bien-être. Conservez la notice, même après l'installation du radiateur.

Mise en garde



- Attention surface très chaude, caution hot surface.

ATTENTION :

Certaines parties de ce produit peuvent devenir très chaudes et provoquer des brûlures. Il faut prêter une attention particulière en présence d'enfants et de personnes vulnérables.

Il convient de maintenir à distance de cet appareil les enfants de moins de 3 ans, à moins qu'ils ne soient sous une surveillance continue.

Les enfants âgés entre 3 ans et 8 ans doivent uniquement mettre l'appareil en marche ou à l'arrêt, à condition que ce dernier ait été placé ou installé dans une position normale prévue et que ces enfants disposent d'une surveillance ou aient reçu des instructions quant à l'utilisation de l'appareil en toute sécurité et en comprennent bien les dangers potentiels. Les enfants âgés entre 3 ans et 8 ans ne doivent ni brancher, ni régler, ni nettoyer l'appareil et ni réaliser l'entretien de l'utilisateur.

Cet appareil peut être utilisé par des enfants âgés d'au moins 8 ans et par des personnes ayant des capacités physiques, sensorielles ou mentales réduites ou dénuées d'expérience ou de connaissance, s'ils (si elles) sont correctement surveillé(e)s ou si des instructions relatives à l'utilisation de l'appareil en toute sécurité leur ont été données et si les risques encourus ont été appréhendés. Les enfants ne doivent pas jouer avec l'appareil. Le nettoyage et l'entretien par l'utilisateur ne doivent pas être effectués par des enfants sans surveillance.

Pour éviter tout danger pour les très jeunes enfants, il est recommandé d'installer ce radiateur sèche-serviettes de façon telle que le barreau chauffant le plus bas soit au moins à 600mm au dessus du sol.

ATTENTION :

Si l'appareil est recouvert, il y a risque de surchauffe. Il est donc formellement interdit de couvrir ou d'obturer les grilles d'entrée ou de sortie d'air au risque d'incidents ou de dégradations du radiateur sèche-serviettes.

La notice d'utilisation de cet appareil est disponible sur le site internet ou en contactant le service après-vente.

1- INSTALLATION ET ENTRETIEN DE L'APPAREIL

1.1 - Installation de l'appareil

Votre appareil est livré avec son support mural. Le choix des vis et des chevilles dépend cependant de la nature de votre mur et il vous appartient de valider que vous utiliserez les vis et chevilles adaptées en fonction du poids de l'appareil.

Une fois le carton enlevé, vous pouvez retirer le support mural, qui vous servira de gabarit pour le perçage des trous.

Pour faciliter le raccordement, veillez à poser l'appareil dans sa cale contre le mur jusqu'à la mise en place sur le support mural.

1.1.1 - Règle d'installation

Cet appareil a été conçu pour être installé dans un local résidentiel. L'installation doit être faite dans les règles de l'art et conforme aux normes en vigueur dans le pays d'installation (NFC 15100 pour la France).

Respectez les distances minimales avec l'ameublement pour l'emplacement de l'appareil (cf. schéma).

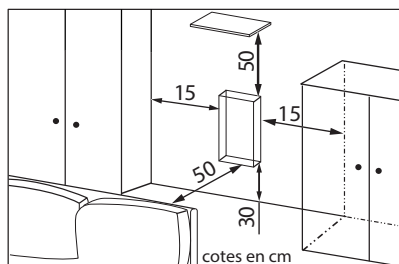
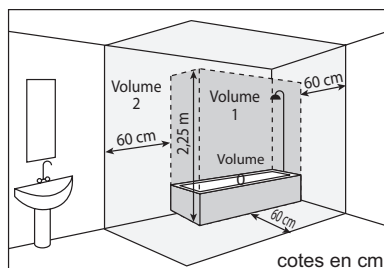

Si vous avez un revêtement mural posé sur mousse, il faut mettre une cale sous le support du radiateur d'épaisseur égale à celle de la mousse afin de conserver un espace libre derrière pour ne pas perturber sa régulation.

Ne pas installer l'appareil :

- Dans un courant d'air susceptible de perturber sa régulation (sous une Ventilation Mécanique Centralisée, etc)
- Sous une prise de courant fixe.
- Dans le volume 1 des salles de bains.

Les appareils utilisés dans les salles de bains doivent être installés de façon telle que les interrupteurs et autres dispositifs de commande de l'appareil ne puissent être touchés par une personne dans la baignoire ou la douche.



L'installation d'un appareil en altitude provoque une élévation de la température de sortie d'air (de l'ordre de 10°C par 1000 m de dénivelé).

Il est fortement déconseillé de monter les appareils au dessus d'une altitude de 1000 m (risque de mauvais fonctionnement). Il est interdit de monter un appareil verticalement horizontalement et vice-versa.

1.2 - Pose du support mural au mur

Démonter le support de l'appareil en tournant les deux verrous. Le support mural sert de gabarit pour la pose à la hauteur minimale.

1.2.1 Fixation du support mural à hauteur mini (300mm du sol)

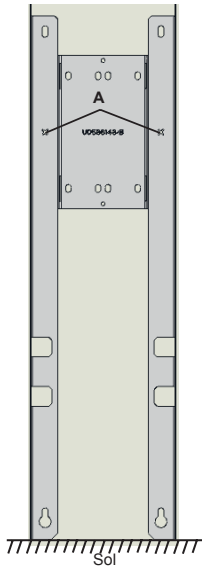
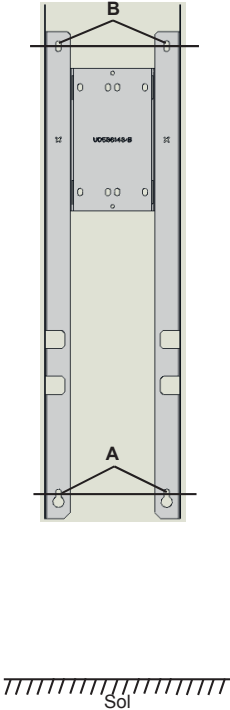
<p>1</p> 	<p>2</p> 
<p>Posez le support mural au sol. Repérez les points de perçage A. Ceux-ci donnent la position des fixations inférieures</p>	<p>Remontez le support mural en faisant coïncider les points de perçage A avec les trous inférieurs du support mural. Pointez les 2 points de perçage B.</p>
<p>3 Percez les 4 trous et mettez des chevilles adaptées à votre mur (ex. plaque de plâtre, béton).</p>	

1.2.2 Fixation du support mural à hauteur définie

Si vous souhaitez avoir à portée de vue l'écran de votre appareil, repérez approximativement sur le mur le milieu de l'écran, et soustraire 560 mm à ce repère. Ceci vous donnera la position des trous inférieurs A.

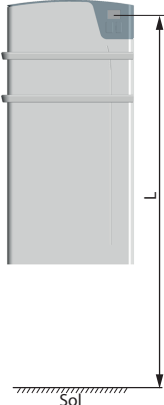
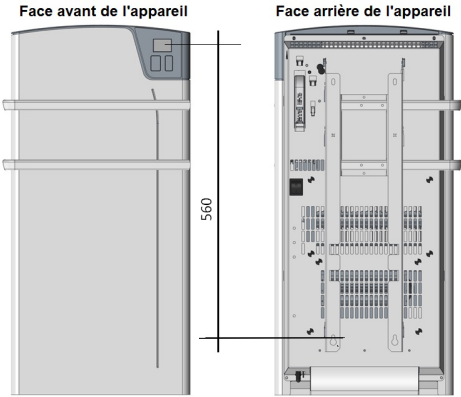
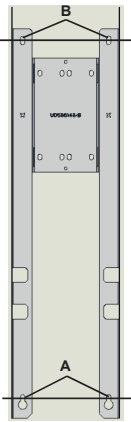
1	 <p>Sol</p>	2	 <p>Face avant de l'appareil</p> <p>Face arrière de l'appareil</p> <p>560</p>
3	 <p>B</p> <p>A</p>	4	<p>Percez les 4 trous et mettez des chevilles adaptées à votre mur (ex. plaque de plâtre, béton).</p>

Remontez le support mural en faisant coïncider les points de perçage A avec les trous inférieurs du support mural. Pointez les 2 points de perçage B.



Toujours respecter la hauteur d'installation minimale de 300 mm.

1.2.3 - Assembler les barres porte-serviettes sur le support mural

Vous avez la possibilité de positionner les barres porte-serviettes à droite ou à gauche.

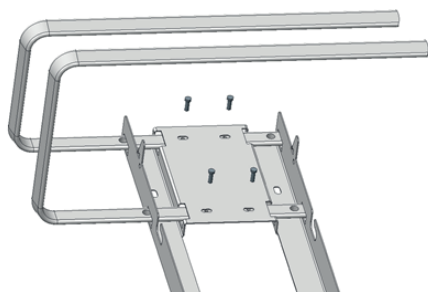
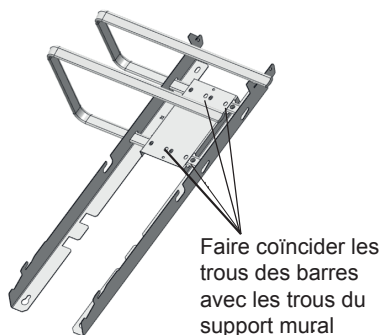
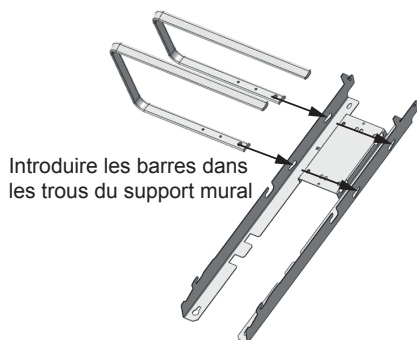

Visser les barres sur le support mural avec les 4 vis fournies

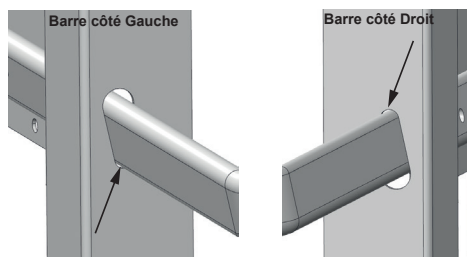

Nota :
Avant de visser les barres, vérifier que celles-ci reposent bien sur la zone la plus étroite de la découpe

1.2.3 - Fixer le support mural au mur

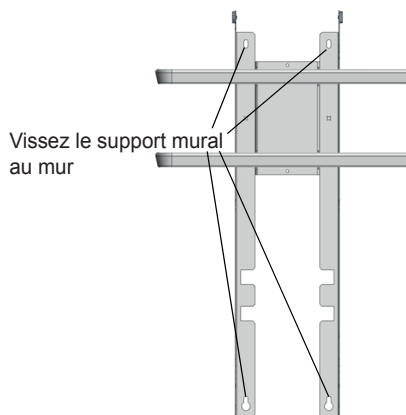

1.3 - Raccorder le radiateur

L'appareil doit être alimenté en 230V 50 Hz.

L'alimentation du radiateur doit être directement raccordée au réseau après le dispositif de coupure omnipolaire conforme aux règles d'installation. Le raccordement au secteur se fera à l'aide du câble 3 fils (Marron = Phase, Bleu = Neutre, Noir = Fil pilote) par l'intermédiaire d'un boîtier de raccordement. Dans des locaux humides comme les cuisines, les salles de bains, il faut installer le boîtier de raccordement à au moins 25 cm du sol. L'installation doit être équipée d'un dispositif de protection de type disjoncteur, différentiel 30mA.

Le raccordement à la terre est interdit. Ne pas brancher le fil pilote (noir) à la terre.

Si le câble d'alimentation est endommagé, il doit être remplacé par le fabricant, son service après-vente ou une personne de qualification similaire afin d'éviter un danger.

Si l'appareil pilote ou piloté est protégé par un différentiel 30mA (ex : salle de bains) il est nécessaire de protéger l'alimentation du fil pilote sur ce différentiel.

1.4 - Verrouiller l'appareil sur son support mural

- Poser l'appareil sur le support S selon le schéma.
- Ramener l'appareil vers le support puis le relever (flèches 1 et 2).
- Introduire les pattes du support dans les trous de l'appareil, rabaisser (flèche 3).
- Verrouiller en tournant les 2 verrous V d'un demi-tour, votre appareil est fixé.
- La distance minimum entre le sol et votre radiateur est de 300mm.

Pour éviter tout danger pour les très jeunes enfants, il est recommandé d'installer ce radiateur sèche-serviettes de façon telle que la barre de portage la plus basse soit au moins à 600mm au dessus du sol.

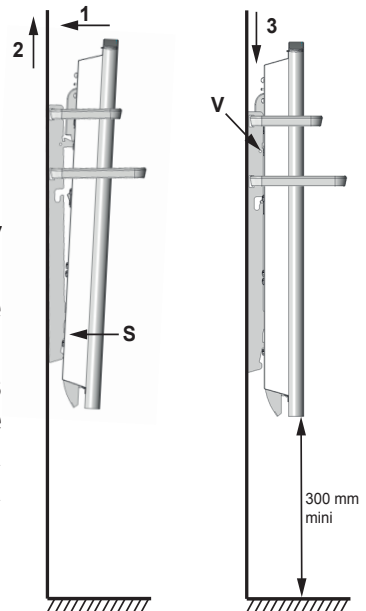

1.5 - Entretien

Pour conserver les performances de votre radiateur, il est nécessaire, environ deux fois par an, d'effectuer à l'aide d'un aspirateur ou d'une brosse, le dépoussiérage des grilles inférieures et supérieures de l'appareil.

L'appareil peut être nettoyé avec un chiffon humide ; ne jamais utiliser de produits abrasifs et de solvants.

En ambiance polluée, des salissures peuvent apparaître sur la grille de l'appareil. Ce phénomène est lié à la mauvaise qualité de l'air ambiant. Il est conseillé, dans ce cas de vérifier la bonne aération de la pièce (ventilation, entrée d'air, etc...). Ces salissures ne justifient pas le remplacement sous garantie de l'appareil.

2 - PRISE EN MAIN

2.1 - Le boîtier de commande

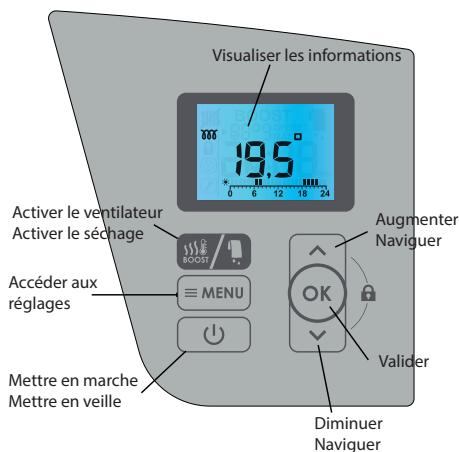

2.2 - L'interrupteur

Un interrupteur marche/arrêt est situé à l'arrière de l'appareil. Utilisez cet interrupteur uniquement pour un arrêt prolongé (hors périodes de chauffe). Vérifiez que l'interrupteur est sur I (marche).

2.3 – Mettre l'appareil en marche/arrêt chauffage





Appuyez sur .

La température affichée par défaut est 19°C

2.3.1 – Activer l'écran

Votre écran est en veille après 10 secondes sans action. Pour le réactiver, faites un appui sur n'importe quelle touche.



2.4 -Verrouiller/déverrouiller les commandes



Appuyez sur  et  simultanément pendant 3 secondes, le pictogramme  apparaît. Seule la touche  reste active.

2.5 - Régler le jour et l'heure

Appuyez 2 fois sur MENU.

Appuyez sur  pour changer le jour, puis valider avec .

Les heures clignotent, appuyez sur  pour changer l'heure puis validez avec .

Les minutes clignotent, appuyez sur  pour changer les minutes puis validez avec .

Appuyez sur MENU pour revenir à l'écran principal.



3 - UTILISATION DES MODES DE CHAUFFAGE



Votre appareil est en veille, appuyez sur n'importe quelle touche pour l'activer.

3.1 - Fonction BOOST

Ce mode vous permet la mise en marche du ventilateur pour accélérer la chauffe de votre pièce.

Pour activer cette fonction appuyez 1 fois sur .

Vous pouvez choisir la durée du BOOST : 10, 20, 30, 40, 50, 60 minutes avec les touches  ou .



Pour arrêter la fonction BOOST avant la fin de la durée choisie, modifiez la durée en la mettant à 0 avec la touche  puis validez avec .

3.2 - Fonction Séchage des serviettes

Ce mode vous permet de sécher vos serviettes et qu'elles soient chaudes pour leur utilisation.

Pour activer cette fonction appuyez 2 fois sur .

Vous pouvez choisir la durée du Séchage : 30, 60, 90, 120 minutes avec les touches  ou .

Pour l'arrêter avant la fin de la durée choisie, modifiez la durée en la mettant à 0 avec la touche  puis validez avec .

3.3 - Programmation

Les ordres arrêt et hors gel sont des ordres prioritaires quel que soit la programmation.

3.3.1 - Programmation interne ⌚

Par défaut, le mode programmation interne est activé, vous pouvez alors régler vos périodes de température Confort ☀ (préréglée à 19°C et modifiable) et ECO (-3,5°C par rapport à la température Confort) en fonction de votre rythme de vie.

Pour modifier la programmation interne, appuyez 1 fois sur MENU, puis sur ^, sélectionnez OUI et validez OK.

1 - Le jour de la semaine clignote (ex : lu), validez OK.

2 - L'heure clignote (ex : 0h), validez OK.

3 - L'échelle des heures clignote. Appuyez sur ^ pour les périodes CONFORT ou v pour les périodes ECO, puis validez OK.

Pour chaque heure, répétez la manipulation ci-dessus, puis passez au jour suivant et ainsi de suite.

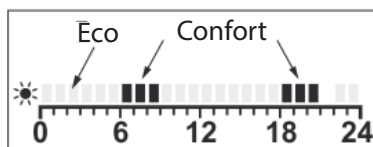

Si vous ne souhaitez pas de programmation, mettez toutes les périodes en mode Confort.

3.3.2 - Anticipation de chauffe

Votre appareil est équipé d'une fonction qui permet à votre appareil d'anticiper la chauffe lorsque vous utilisez la programmation.

Lorsque vous réglez la programmation de votre appareil, celui-ci va anticiper la chauffe en fonction du temps de montée en température pour que votre pièce soit à la bonne température à votre arrivée.

Par exemple : si vous réglez votre programmation avec un retour en confort à 15h, l'appareil démarrera avant pour anticiper la chauffe de votre pièce (entre 10 minutes et une heure).

3.3.3 - Programmation externe par FP

Pour activer la programmation externe par FP, appuyez 1 fois sur MENU puis sur \wedge , sélectionnez NON et validez OK.

Le radiateur répond aux 6 ordres : Confort, Confort-1, Confort-2, Eco, Hors gel et arrêt.

4 - REGLAGES AVANCES

Vous accédez à ces réglages en appuyant sur \wedge + MENU pendant 3 secondes.

4.1 - Réglage de la langue LG

Appuyez sur \wedge puis validez avec OK.



4.2 - Réglage du temps Maxi pour le BOOST

Votre appareil vous donne la possibilité d'enregistrer un temps maxi pour le BOOST que vous ne pourrez pas dépasser lorsque vous activerez la fonction. La plage est comprise entre 10 et 60 min (par pas de 10 min).

Appuyez sur \wedge ou \vee puis validez avec OK.

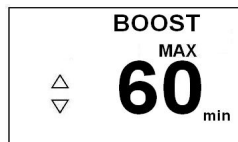

4.3 - Réglage du temps Maxi pour le Séchage des serviettes

Votre appareil vous donne la possibilité d'enregistrer un temps maxi pour le Séchage des serviettes que vous ne pourrez pas dépasser lorsque vous activerez la fonction. La plage est comprise entre 30 et 120 min (par pas de 30 min).

Appuyez sur \wedge ou \vee puis validez avec OK.



4.4 - Réglage de la température Maxi

Votre appareil vous donne la possibilité d'enregistrer une température maxi lorsque vous serez en Mode Confort que vous ne pourrez pas dépasser. La plage est comprise entre 19 et 28°C.

Appuyez sur \wedge ou \vee puis validez avec OK.



4.5- Réglage de la programmation

Appuyez sur \wedge ou \vee puis validez avec OK.

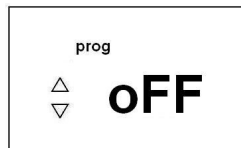
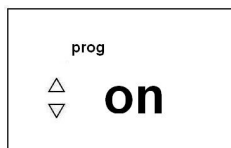

4.6- Etalonner la température d'ambiance

Après plusieurs heures de chauffe, il est possible, en fonction de votre installation, que vous releviez une température différente de celle affichée sur votre radiateur. Dans ce cas, vous pouvez étalonner le radiateur pour ajuster la température.

Appuyez sur \wedge ou \vee pour choisir la valeur d'étalonnage (comprise entre - 3 et 3) puis validez avec OK.

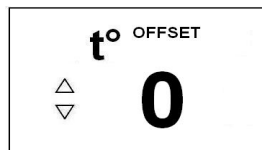

4.7 - Enregistrer un code d'accès (code PIN)

Vous pouvez enregistrer un code d'accès aux réglages avancés afin de contrôler l'accès aux fonctions.

Appuyez sur \wedge pour pouvoir saisir un numéro de code PIN (à choisir entre 000 et 999) puis validez par OK.

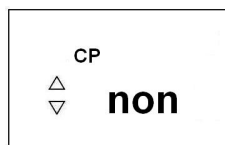
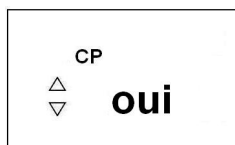

Mémorisez ou notez ce code pour accéder à tous les réglages complémentaires ultérieurement.

4.8 - Retour au réglage de base usine

Votre appareil offre la possibilité de revenir au réglage de base (confort 19°C, Eco 15.5°C et programmation interne initiale).

Appuyez sur \wedge pour choisir «oui» puis validez avec OK.

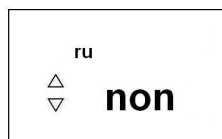
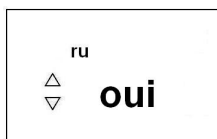

Tous les pictogrammes de l'affichage apparaissent pendant environ 1 minute.

Votre appareil sèche-serviettes chauffe à 19°C. Sa programmation est réglée en Confort de 6h à 10h et de 18h à 22h.



5 - LE DELESTAGE



















Nos appareils sont compatibles avec les différents systèmes de délestage. Toutefois, vous ne devez pas utiliser de délestage par coupure d'alimentation secteur car ce système est incompatible avec nos appareils. Il détériore le thermostat.

Lors des périodes de délestage, votre radiateur affiche «dEL». Il revient ensuite à son mode de fonctionnement initial.

6 - ASSISTANCE

Que faire si...	Action
Le radiateur sèche-serviettes ne chauffe pas.	Assurez-vous que les disjoncteurs de l'installation sont enclenchés ou bien que le délesteur (si vous en avez un) n'a pas coupé l'alimentation du radiateur sèche-serviettes. Vérifiez la température de l'air de la pièce : si elle est trop élevée, le radiateur ne chauffe pas.
Le radiateur sèche-serviettes chauffe tout le temps.	Vérifiez que le radiateur sèche-serviettes ne soit pas situé dans un courant d'air (porte ouverte à proximité) ou que le réglage de la température n'ait pas été modifié. Il peut y avoir un aléa dans le réseau électrique. En cas de problème (thermostat bloqué,...), coupez l'alimentation du radiateur sèche-serviettes (fusible, disjoncteur) pendant environ 10 minutes, puis rallumez-le. Si le phénomène se reproduit fréquemment, faites contrôler l'alimentation par votre distributeur d'énergie.
Le radiateur sèche-serviettes ne chauffe pas assez la salle de bains.	Augmentez la température en appuyant sur la touche \wedge . Si la température est réglée au maximum, faites les vérifications suivantes : - Vérifiez si un autre mode de chauffage existe dans la pièce. - Assurez-vous que votre radiateur ne chauffe que la pièce (porte fermée). - Faites vérifier la tension d'alimentation de l'appareil. - Vérifiez si la puissance de votre radiateur est adaptée à la taille de votre pièce (nous vous préconisons en moyenne 110W/m ²) .
Le radiateur est très chaud en surface.	Il est normal que le radiateur sèche-serviettes soit chaud lorsqu'il fonctionne, la température maximale de surface étant limitée conformément à la norme NF Electricité Performance. Si toutefois vous jugez que votre radiateur est toujours trop chaud, vérifiez que la puissance soit adaptée à la surface de votre pièce (nous vous préconisons 110W / m ² et que le radiateur ne soit pas placé dans un courant d'air qui perturberait sa régulation.)

<p>Le ventilateur s'arrête prématurément.</p>	<p>Vérifiez que les grilles d'entrée et de sortie d'air ne soient pas obstruées. Procédez à leur nettoyage si c'était le cas (reportez-vous au paragraphe Entretien). Si votre habitation est située à plus de 1000m d'altitude, l'air étant moins dense, il peut provoquer une élévation plus rapide de la température de la pièce. Ce problème risque donc de se reproduire (sans gravité sur la durée de vie de composants de l'appareil). Dans tous les cas, pour redémarrer le radiateur sèche-serviettes, suivez la procédure suivante :</p> <ul style="list-style-type: none"> - arrêtez le chauffage (appui sur la touche . - attendez au moins 10 minutes. - remettez le chauffage en Marche (appui sur la touche .
<p>Des traces de salissures apparaissent sur le mur autour du radiateur sèche-serviettes.</p>	<p>Les salissures sont liées à la mauvaise qualité de l'air ambiant (fumée de cigarette, bougie, encens, cheminée,...). Il est conseillé, dans ce cas de vérifier la bonne aération de la pièce (ventilation, entrée d'air, etc...), et la propreté de l'air, et d'éviter de fumer à l'intérieur. Ces salissures ne justifient pas le remplacement sous garantie de l'appareil.</p>
<p>Le radiateur sèche-serviettes fait un bruit de vibration continu pendant la chauffe.</p>	<p>Vérifiez qu'il soit bien fixé sur son support. Si le radiateur sèche-serviettes est fixé sur une cloison creuse, la vibration est possible.</p>

<p>Le radiateur ne répond pas aux ordres du fil pilote</p>	<p>Pour vérifier la transmission correcte des ordres de programmation, procédez aux vérifications suivantes :</p> <table border="1" data-bbox="515 909 996 1244"> <thead> <tr> <th>Ordres reçus</th> <th>Oscilloscope Réf/ Neutre</th> <th>Mode obtenu</th> </tr> </thead> <tbody> <tr> <td>0 volt</td> <td></td> <td>CONFORT</td> </tr> <tr> <td>230 V 3 s/5 min</td> <td></td> <td>CONFORT - 1° C</td> </tr> <tr> <td>230V 7 s/5 min</td> <td></td> <td>CONFORT - 2° C</td> </tr> <tr> <td>230 V</td> <td></td> <td>ECO</td> </tr> <tr> <td>- 115 V négatif</td> <td></td> <td>HORS GEL</td> </tr> <tr> <td>+ 115 V positif</td> <td></td> <td>ARRET CHAUFFAGE</td> </tr> </tbody> </table> <p>Dans le cadre de la programmation par fil pilote ou courant porteur, les ordres hors gel ou délestage sont prioritaires. Le délai de basculement du mode Confort vers le mode Eco est de l'ordre de 12 secondes.</p>	Ordres reçus	Oscilloscope Réf/ Neutre	Mode obtenu	0 volt		CONFORT	230 V 3 s/5 min		CONFORT - 1° C	230V 7 s/5 min		CONFORT - 2° C	230 V		ECO	- 115 V négatif		HORS GEL	+ 115 V positif		ARRET CHAUFFAGE
Ordres reçus	Oscilloscope Réf/ Neutre	Mode obtenu																				
0 volt		CONFORT																				
230 V 3 s/5 min		CONFORT - 1° C																				
230V 7 s/5 min		CONFORT - 2° C																				
230 V		ECO																				
- 115 V négatif		HORS GEL																				
+ 115 V positif		ARRET CHAUFFAGE																				

Il y a une différence significative entre la température ambiante de la pièce et la température de consigne de l'appareil.	Il est nécessaire d'attendre 6 heures au minimum pour que la température se stabilise. Il est possible, en fonction de votre installation, que vous releviez une température différente de celle affichée sur votre radiateur. Dans ce cas, vous pouvez étalonner la température affichée. Reportez-vous au paragraphe « Etalonner la température ».
Le radiateur sèche-serviettes ne fonctionne pas et un code erreur E__ (lettre + 2 chiffres) s'affiche.	Contactez le SAV pour un diagnostic du défaut.

Identification de l'appareil

Avant tout appel à notre service avant et après-vente, pensez à identifier la référence et le numéro de série de l'appareil. Ces informations sont inscrites sur l'étiquette signalétique, qui est située sur le côté droit de l'appareil.

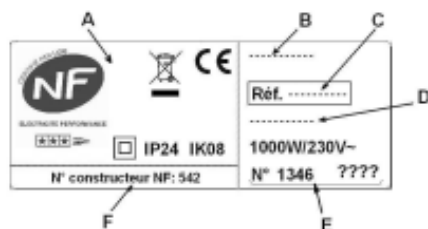

- A Normes, labels de qualité
- B Nom commercial
- C Code commercial
- D Référence de fabrication
- E N° de série
- F N° de constructeur

(Photo non contractuelle)

Caractéristiques de l'appareil :

Cat. : Appareil satisfaisant à la norme NF Electricité performance selon les critères de la catégorie indiquée.

IP24 : Appareil protégé contre les projections d'eau

Classe II : Double isolation (pas de raccordement à la terre).

IK... : Tenue aux chocs mécaniques



Les appareils munis de ce symbole ne doivent pas être mis avec les ordures ménagères, mais doivent être collectés séparément et recyclés. La collecte et le recyclage des produits en fin de vie doivent être effectués selon les dispositions et les décrets locaux.

Le pilotage à distance des modes de fonctionnement et des programmes de l'appareil est possible en fil pilote avec l'application Cozytouch disponible sur App Store ou Google Store .

Les accessoires suivants sont nécessaires :

- un Bridge Cozytouch (à installer sur votre box Internet),
- un PASS Cozytouch par appareil.

**Caractéristiques Techniques mesurées et calculées conformément
au RÈGLEMENT (UE) 2015/1188.**

Références du modèle			
	R2DC		
Caractéristique	Symbole	Valeur	Unité
Puissance thermique			
Puissance thermique nominale	P nom	1,4	kW
Puissance thermique minimale	P min	0,0	kW
Puissance thermique maximale continue	P max,c	1,4	kW
Consommation d'électricité auxiliaire			
A la puissance thermique nominale	el max	0,000	kW
A la puissance thermique minimale	el min	0,000	kW
En mode veille	el sb	0,00028	kW
	el sb	0,28	W
Type de contrôle de la puissance thermique / de la température de la pièce			
Caractéristique	Unité	Information complémentaire	
Contrôle électronique de la température pièce et programmateur hebdomadaire.	oui		
Autres options de contrôle			
Contrôle de la température de la pièce, avec détecteur de présence.	non		
Contrôle de la température de la pièce, avec détecteur de fenêtre ouverte.	non		
Option de contrôle à distance.	non		
Contrôle adaptif de l'activation.	oui		
Limitation de la durée d'activation.	non		
Capteur à globe noir.	non		
Coordonnées de contact	Idem dernière de couverture		

GARANTIE

Document à conserver par l'utilisateur
(à présenter uniquement en cas de réclamation)

- La garantie s'applique en France métropolitaine uniquement.
- La durée de la garantie commerciale accordée par Thermor à ses clients est de 2 ans à compter de la date d'installation ou d'achat et ne saurait excéder 30 mois à partir de la date de fabrication en l'absence de justificatif.
- Thermor assure l'échange ou la fourniture des pièces reconnues défectueuses à l'exclusion de tous dommages et intérêts, frais de main-d'œuvre, de déplacement et de transport, conformément à ses Conditions Générales de Vente.
- Les détériorations provenant d'une installation non conforme, d'un réseau d'alimentation ne respectant pas la norme NF EN 50 160, d'un usage anormal ou du non-respect des prescriptions de ladite notice ne sont pas couvertes par la garantie.
- Pour toute demande d'application de la garantie, présentez le présent certificat auprès de votre distributeur ou de votre installateur, en y joignant votre facture d'achat.
- Les dispositions des présentes conditions de garantie ne sont pas exclusives du bénéfice au profit de l'utilisateur de la garantie légale des vices cachés qui s'applique en tout état de cause (articles 1641 et suivants du Code Civil) et de la garantie légale de conformité pour les biens de consommation (articles L217-1 et suivants du Code de la Consommation) dont il pourrait bénéficier auprès du dernier vendeur.

** Ces renseignements se trouvent sur la plaque signalétique située sur le côté droit de l'appareil.*

TYPE DE L'APPAREIL*

N° DE SÉRIE*

NOM ET ADRESSE DE L'UTILISATEUR

Cachet de l'installateur



MAJORQUE

Radiateur sèche-serviettes compact

Electric towel radiator

Elektrische radiator handdoekdroger



Thermor, la chaleur connectée

EFIL WWW.EFIL.FR / 20170255



Retrouvez toutes nos solutions et nos conseils sur www.thermor.fr



THERMOR ZA CHARLES BEAUHAIRE • 17, RUE CROIX FAUCHET
BP 46 • 45141 SAINT-JEAN-DE-LA-RUELLE

Thermor 
Chaleur connectée