

# PresenceLight 180

N° de réf.: 2000050

**theben**

Détecteurs de présence et de mouvement  
Détecteurs intérieurs

## Description des fonctions

- Zone de détection de 180°
- Montage mural
- Mesure de lumière mixte
- Sortie de commutation Éclairage (relais 230 V)
- Commande automatique de l'éclairage
- Commande d'éclairage avec seuil de luminosité et temporisation automatique
- Fonction impulsions pour minuterie d'escalier
- Paramétrable à distance



## Caractéristiques techniques

PresenceLight 180	
Tension d'alimentation	230 V CA
Fréquence	50 Hz
Hauteur de montage	1,6 – 2,2 m
Type de montage	Montage mural
Couleur	Blanc
Sortie de commutation	Lumière
Consommation propre	~0,9 W
Mesure de lumière	Mesure de lumière mixte
Plage de réglage	10 – 1500 lx
Temporisation lumière	Impulsion (0,5 s), 10 s-20 min
Type de contact de lumière	Relais 230 V
Éclairage	Lampes à incandescence / lampes à halogène, Lampes à fluorescence, Lampes fluocompactes, LEDs
Charge ohmique	1400 W
Charge de lampes à incand./ halogène	1200 W

PresenceLight 180	
Tubes fluorescents/ compacts	960 VA (cos f = 0,8), 580 VA (cos f = 0,5)
Courant de commutation	max. 250 A / 200 µs
Lampes fluocompactes	10 x (1 x 58 W), 5 x (2 x 58 W), 16 x (1 x 36 W), 8 x (2 x 36 W), 16 x (kleiner als 36 W)
Lampe LED < 2 W	25 W
Lampe LED 2-8 W	70 W
Lampe LED > 8 W	80 W
Type de raccordement	Bornes à vis
Section de câble maximale	2 x 2,5 mm <sup>2</sup>
Piastra di montaggio	70 x 70 mm
Boîtier encastré	Ø 55 mm (NIS, PMI)
Zone de détection	100 m <sup>2</sup> (Ø 16 m   180°)
Couverture angulaire	180°
Température ambiante	-20°C ... 50°C
Indice de protection	IP 54

Sous réserve de modifications ou d'erreurs

Pour plus d'informations, consulter: [www.theben.fr/produit/2000050](http://www.theben.fr/produit/2000050)

Les données de charge sont déterminées avec des illuminants sélectionnés à titre d'exemple et sont donc des données typiques en raison du grand nombre de produits disponibles.

01/06/2023

Page 1 de 3

# PresenceLight 180

N° de réf.: 2000050



## Schémas de raccordement

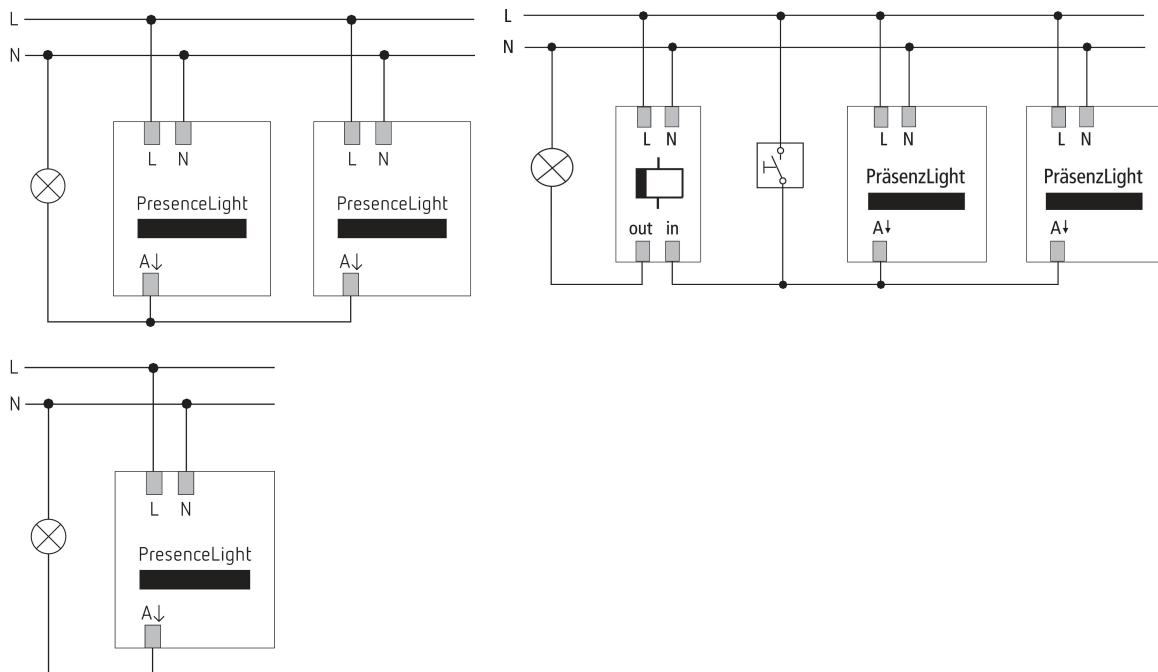

## Zone de détection pour les applications de planification à une température de 21 °C

Hauteur de montage (A)	Personnes en mouvement (T)	Personnes assises (S)	
2,2 m	100 m <sup>2</sup>   8 m	25 m <sup>2</sup>   7 m x 3,5 m	

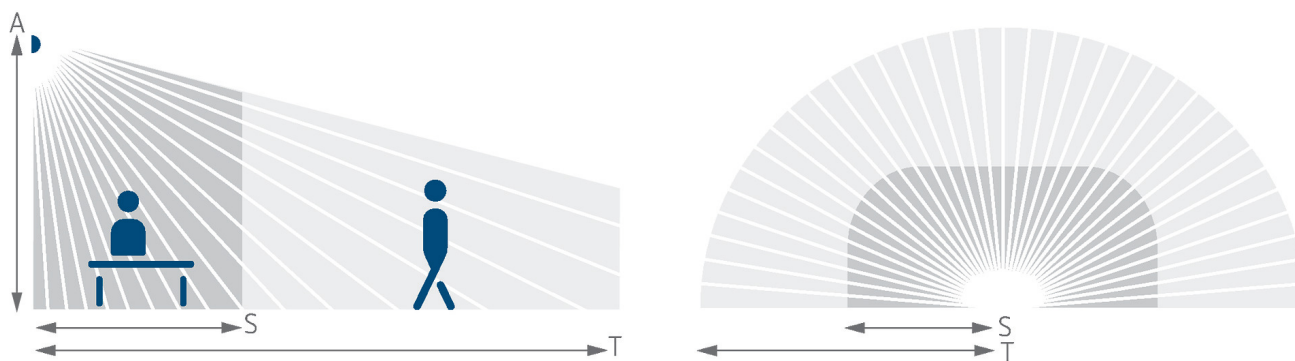

Sous réserve de modifications ou d'erreurs

Pour plus d'informations, consulter: [www.theben.fr/produit/2000050](http://www.theben.fr/produit/2000050)

Les données de charge sont déterminées avec des illuminants sélectionnés à titre d'exemple et sont donc des données typiques en raison du grand nombre de produits disponibles.

01/06/2023

Page 2 de 3

# PresenceLight 180

N° de réf.: 2000050

**theben**

## Plans d'encombrement

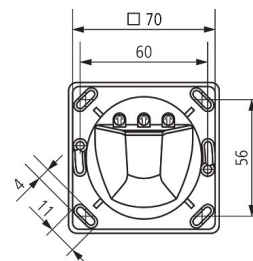
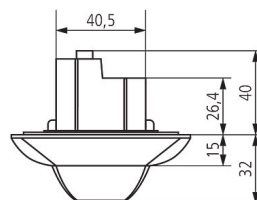
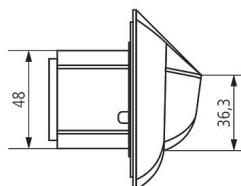
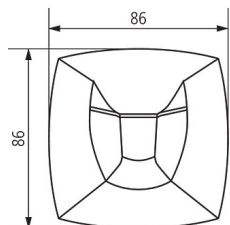

## Accessoires

**clic**  
N° de réf.: 9070515

**Cadre PresenceLight 180 WH**  
N° de réf.: 9070629

**Cadre PresenceLight 180 SR**  
N° de réf.: 9070627

**QuickSafe grille de protection**  
N° de réf.: 9070531

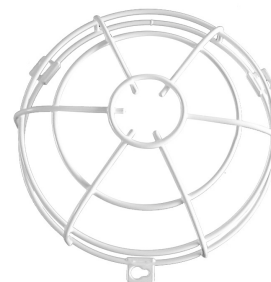
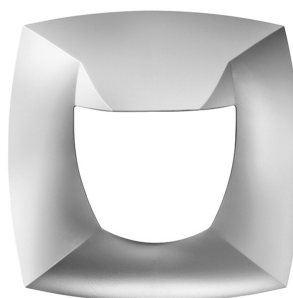

**Cadre PresenceLight 180 BK**  
N° de réf.: 9070628

**Boîtier saillie PresenceLight**  
N° de réf.: 9070513



Sous réserve de modifications ou d'erreurs

Pour plus d'informations, consulter: [www.theben.fr/produit/2000050](http://www.theben.fr/produit/2000050)

Les données de charge sont déterminées avec des illuminants sélectionnés à titre d'exemple et sont donc des données typiques en raison du grand nombre de produits disponibles.