

SOMMAIRE

Page

1. CARACTERISTIQUES GENERALES	1
2. MISE EN SITUATION	1
3. CARACTERISTIQUES TECHNIQUES DU PANNEAU	2
4. CARACTERISTIQUES TECHNIQUES DES CONNECTEURS	2
5. PERFORMANCES A 20°	2
6. COTES D'ENCOMBREMENT	2
7. RACCORDEMENT USUEL DE RJ 45	2
8. ACCESSOIRES	3
9. NORMES	3
10. PERFORMANCES	4

1. CARACTERISTIQUES GENERALES

Equipés de Soluclip nouvelle génération pour fixation automatique (pas de vis) sur les montants des baies et coffrets (les soluclips ayant été conçus pour s'adapter à des montants d'épaisseur allant de 1.5 à 2mm max).

Montage universel dans toutes baies ou coffrets avec reprise de masse automatique sur les montants non peints. En cas de montants peints, possibilité de raccorder à la masse avec un cordon grâce à une connexion par vis.

Equipés de guide-câbles à l'arrière pour maintien du câble lors de la maintenance.

Equipés de 4 cassettes de 6 connecteurs LCS³ RJ 45 cat. 6 à connexion rapide sans outil, avec repérage 568 A/B.

Livrés avec étiquettes de repérage de couleur pour chaque cassette (bleu, blanc, jaune, orange).

Conformes aux normes ISO/IEC 11801 édition 3.0 (2017) et ANSI/TIA 568.2-D.

Panneau 19" - 1 U.

Extraction automatique des cassettes par simple pression sur le bouton en façade.

Possibilité d'extraire chaque connecteur individuellement.

Montage panneau

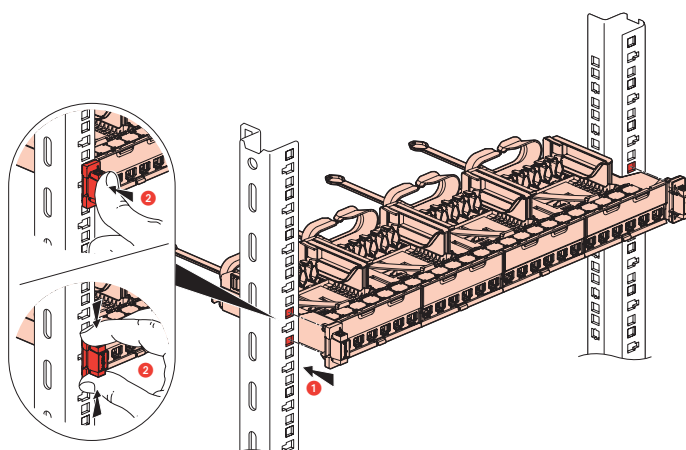

Montage cassette

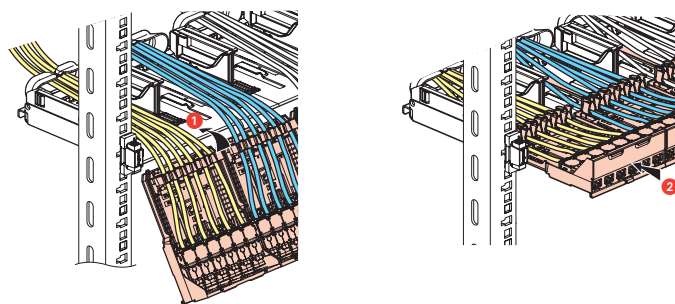

Démontage cassette

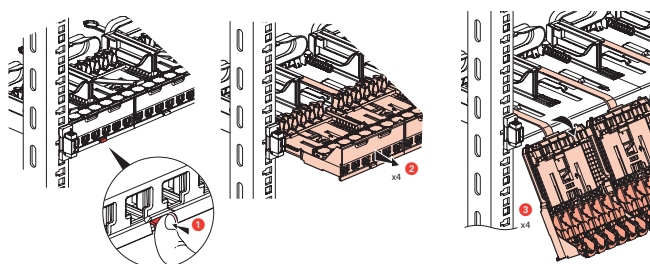

Désignation		UTP	FTP	STP	Poids (g)
	Panneau 24 RJ 45 Cat. 6 UTP	0 337 60			1786
	Panneau 24 RJ 45 Cat. 6 FTP		0 337 61		1786
	Panneau 24 RJ 45 Cat. 6 STP			0 337 62	2505
	Connecteur 6 RJ 45 Cat. 6 UTP	0 337 63			11
	Connecteur 6 RJ 45 Cat. 6 FTP		0 337 64		11
	Connecteur 6 RJ 45 Cat. 6 STP			0 337 65	40

2. MISE EN SITUATION

La fixation des connecteurs se fait par l'avant sans outil spécifique.

- Clippage unitaire du connecteur sur le panneau

Plus besoin de fixation par collier : le câble est maintenu dans son guide câble dans la cassette et par un guide toron sur le panneau

3. CARACTERISTIQUES TECHNIQUES DU PANNEAU

■ **3.1 Caractéristiques matière**

Panneau : tole acier galvanisé DC01

■ **3.2 Caractéristiques électriques**

Mise à la terre automatique de la cassette au panneau.
 Mise à la terre automatique du panneau aux montants via une zone de contact non peinte.
 Cosse de mise à la terre sur le panneau si une mise à la terre supplémentaire est nécessaire.

■ **3.3 Caractéristiques mécaniques**

Fixation aux montants sans vis : épaisseur des montants 1,5 à 2 mm
 Pour la fixation sur des montants hors tolérance, le système Soluclip peut être démonté et remplacé par des vis.

4. CARACTERISTIQUES TECHNIQUES DES CONNECTEURS

■ **4.1 Caractéristiques mécaniques**

Nombre maximum de connexions et déconnexions : 5 avec le même RJ45.
 Endurance : 2500 manœuvres (insertion/retrait du plug).

■ **4.2 Caractéristiques matière**

Contacts : Or/nickel, épaisseur minimale d'or > 0,8 µm
 Parties métalliques : Bronze, nickel, platine, or
 Polycarbonate PB

■ **4.3 Caractéristiques électriques**

Tension de claquage ≥ 1000 V
 Résistance de contact ≤ 20 mΩ
 Résistance d'isolement ≥ 500 mΩ à 100 Vdc
 «Testé et certifié de manière indépendante pour se conformer aux normes IEC 60512-99-001 et IEC 60512-99-002 pour la prise en charge PoE jusqu'à 90w (Type 4.)»

■ **4.4 Caractéristiques climatiques**

Températures de stockage : 10°C à +70°C
 Températures d'utilisation : -10°C à +60°C

5. PERFORMANCE A 20°

Longueurs maximale du Lien Permanent basée sur l'architecture

	Longueur maximum de cordon*	Lien permanent maximum	Canal total
Canal 2 connecteurs	10m	89m	99m
Canal 3 connecteurs	10m	88m	98m
Canal 4 connecteurs	10m	87m	97m

* = somme de 2 cordons

Note : calculs basés sur la norme ISO/IEC 11801. Les produits Legrand supportent le canal à 2 connecteurs jusqu'à 100m, confirmé par test en laboratoire.

6. COTES D'ENCOMBREMENT

Cotes panneaux 0 337 50/51

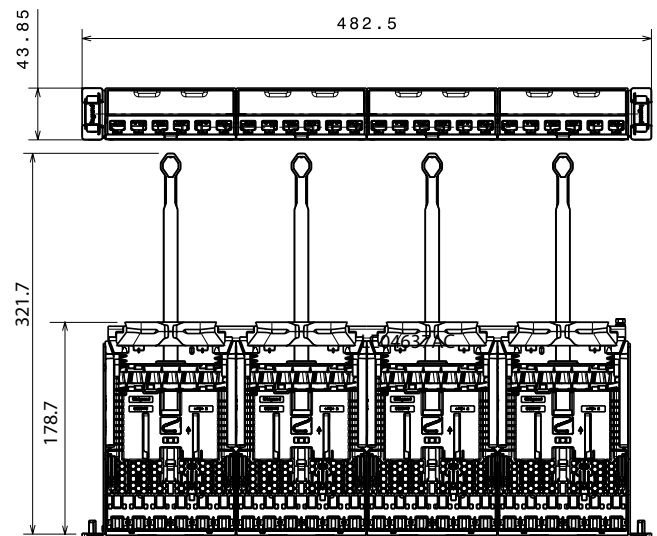

Cotes connecteurs 0 337 53/54

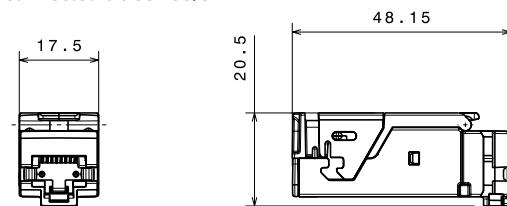

7. RACCORDEMENT USUEL DE RJ 45

Accepte les fiches :
 RJ 11 (4 contacts), RJ 12 (6 contacts), RJ 45 (9 contacts).

Double code couleur TIA 568 A et B :

- UTP 8 contacts
- FTP/STP 9 contacts

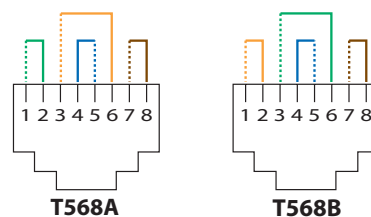

Code couleur et numéro de contact

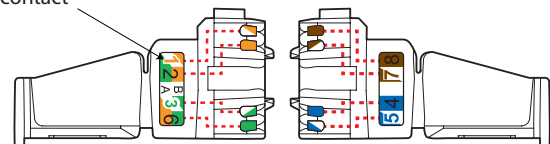

Numéro d'identification
 UTP : HD 51
 FTP : HD 52
 STP : HD 53

Code couleur catégorie :
 Cat. 6 bleu

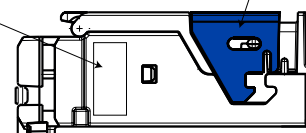

Conducteurs admissibles :

- Monobrin/Multibrins : 0,4 à 0,65 mm, AWG 26 à 22
- Isolant conducteur polyéthylène : Ø 0.85 à 1,7 mm sur isolant

Nombre de fils à raccorder par connexion : 1

Les connecteurs RJ 45 sont équipés d'un verrou ne nécessitant pas d'outil spécifique et permettant un re-câblage en cas d'erreur.

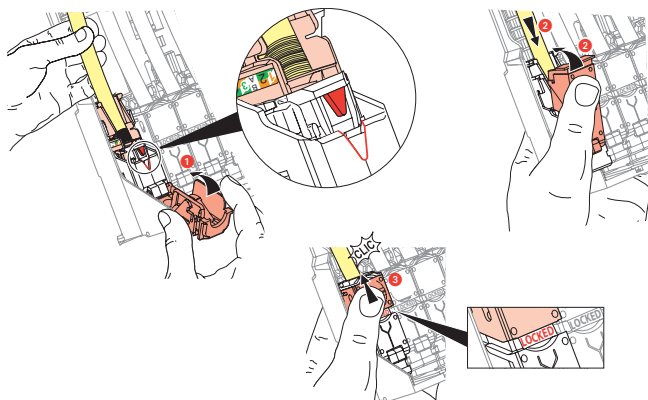

Ce système permet d'épanouir facilement les paires avant montage sur le connecteur.

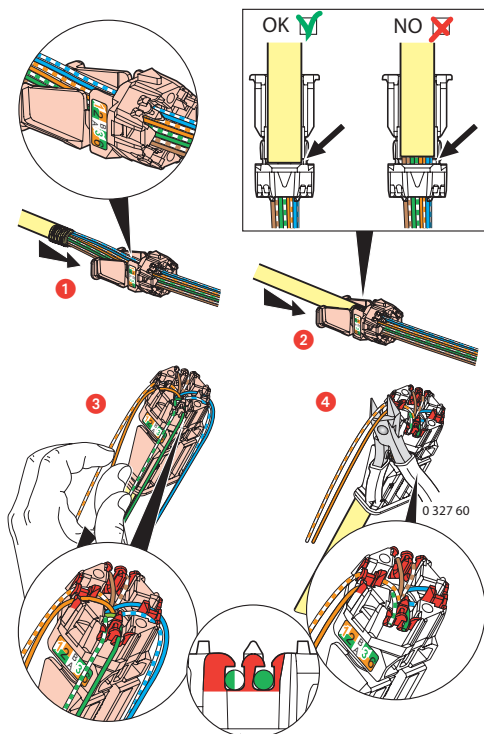

L'épanouissement de câbles et la mise en butée de la gaine dans l'épanouisseur permettent de garantir un respect de 13 mm de dépairage de chaque paire tel que demandé par la norme.

L'épanouissement des paires à 90° par rapport au câble assure les meilleures performances.

8. ACCESSOIRES

- **0 337 57** : Cassette obturatrice

Permet d'obturer le panneau

- **0 337 57** : Obturateur de ports

Plaque obturatrice 6 port sécables

Permet d'obturer individuellement, partiellement ou totalement de 1 à 6 ports (cassette 6 ports) ou 1 à 12 ports (cassette HD)

- **0 337 59** : Guide cordons

2 guides cordons à clipser sur Soluclip nouvelle génération

Permet la gestion latérale des cordons en les maintenant et en les orientant horizontalement et verticalement

Chaque guide-câble est garanti pour contenir jusqu'à 12 cordons Cat6

9. NORMES

ISO/IEC 11801 séries : Norme internationale de systèmes de câblage générique

ANSI/TIA 568 séries : Norme d'Amérique du Nord de systèmes de câblage générique

EN 50173 séries : Norme européenne de systèmes de câblage générique

IEC 60603-7 séries: Norme internationale de spécifications pour fiches et embases

Conformité des connecteurs aux exigences des applications d'alimentation à distance

IEEE 802.3af , IEEE 802.3at , IEEE 802.3bt : "Power over Ethernet", Types 1 to 4, jusqu'à 90w.

10. PERFORMANCES

0.1 Performances lien permanent avec câble U/UTP

La ligne rouge représente la limite de la norme, la ligne noire, l'extension de la limite de la norme

Return loss (Affaiblissement de réflexion)

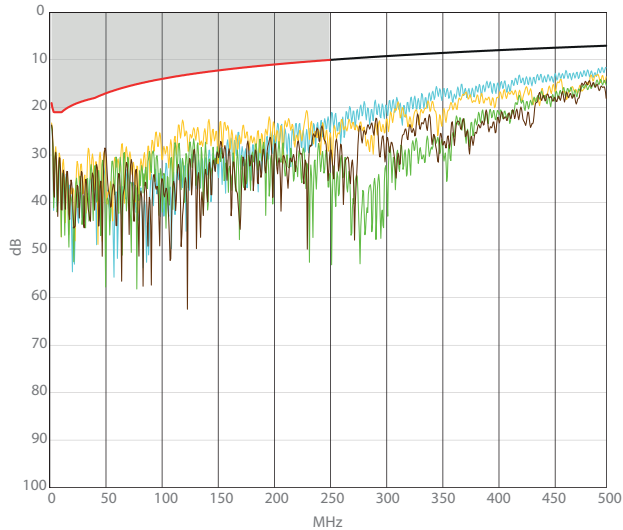

Atténuation (Atténuation)

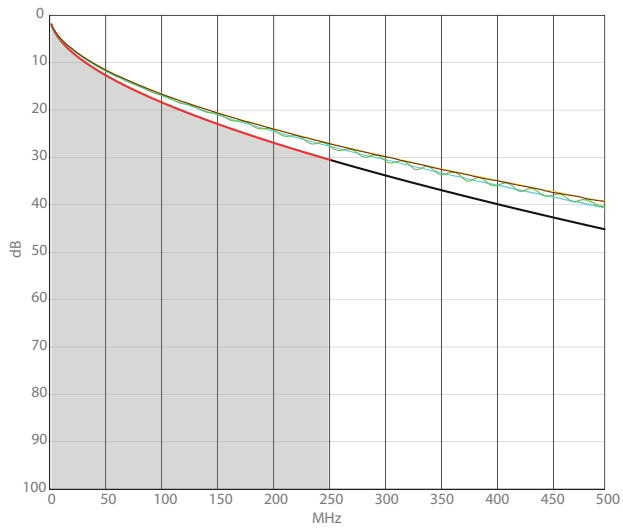

NEXT (Near end Crosstalk Attenuation) (Atténuation paradiaphonique)

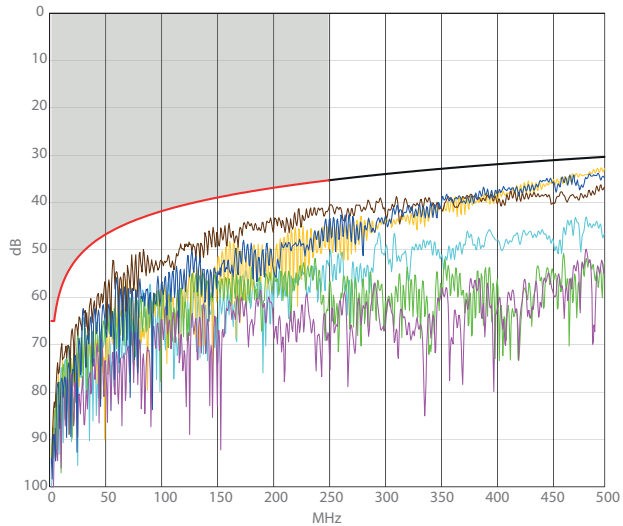

PS NEXT (Power Sum NEXT) (Somme de puissance NEXT)

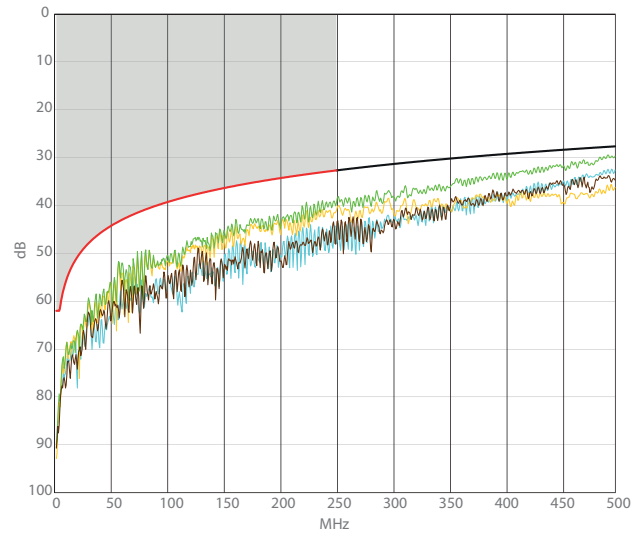

ACR (Attenuation to Crosstalk Ratio) (Ecart paradiaphonique)

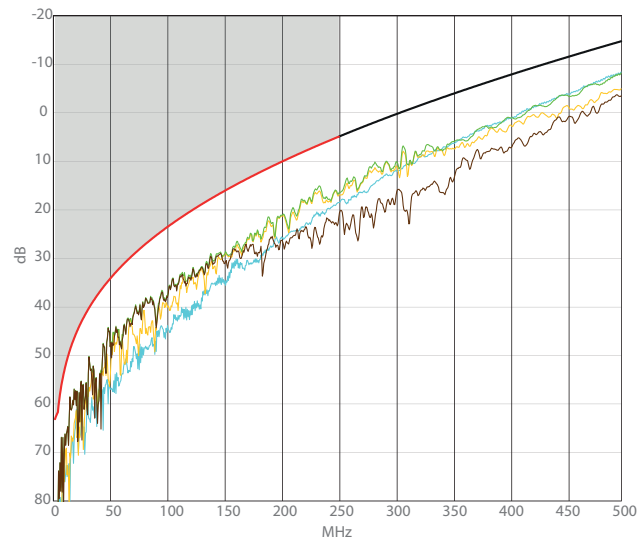

ELFEXT (Equal Level End Crosstalk Attenuation) (Atténuation télé diaphonique de niveau égal)

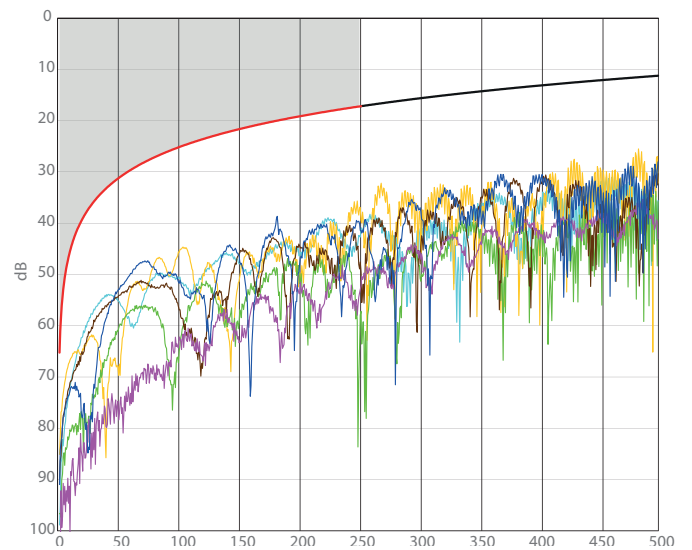

0.2 Performances lien permanent avec câble F/UTP

Return loss (Affaiblissement de réflexion)

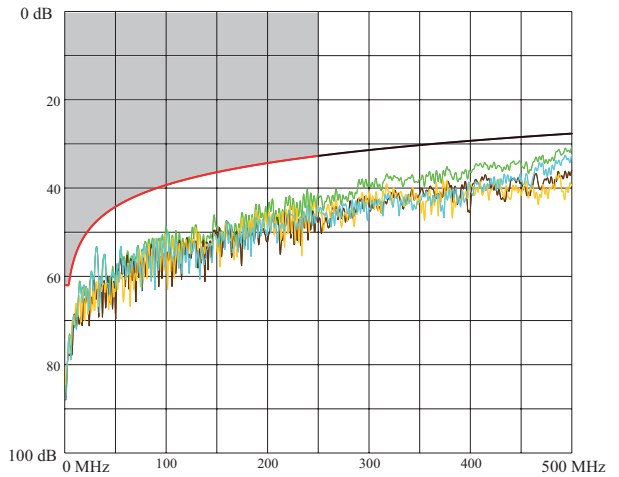
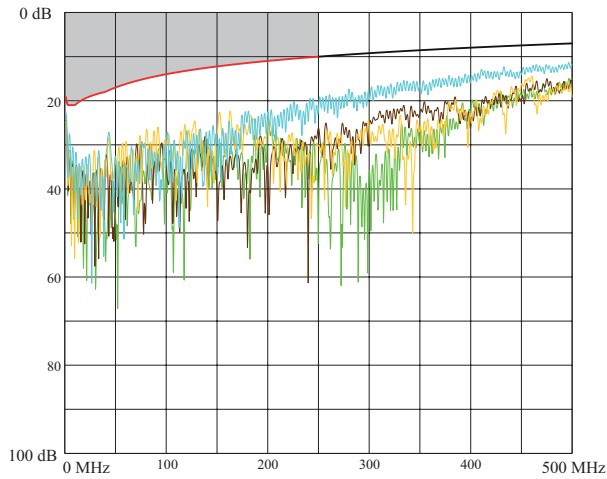

Atténuation (Atténuation)

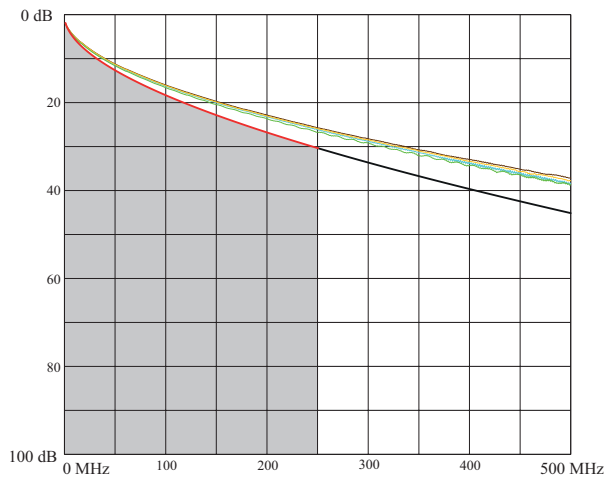

ACR (Attenuation to Crosstalk Ratio) (Ecart paradiaphonique)

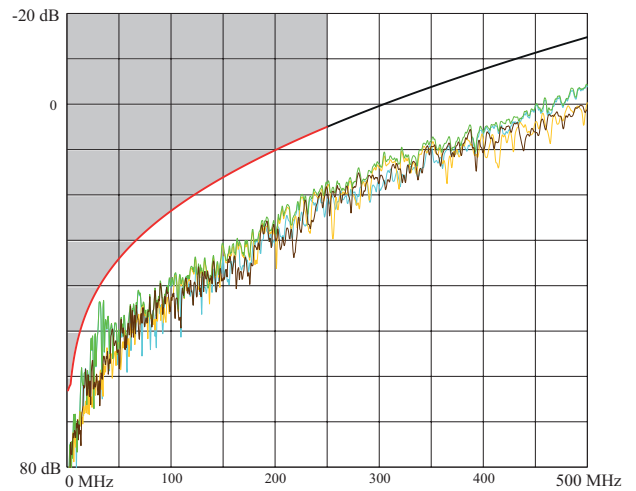

NEXT (Near end Crosstalk Attenuation) (Atténuation paradiaphonique)

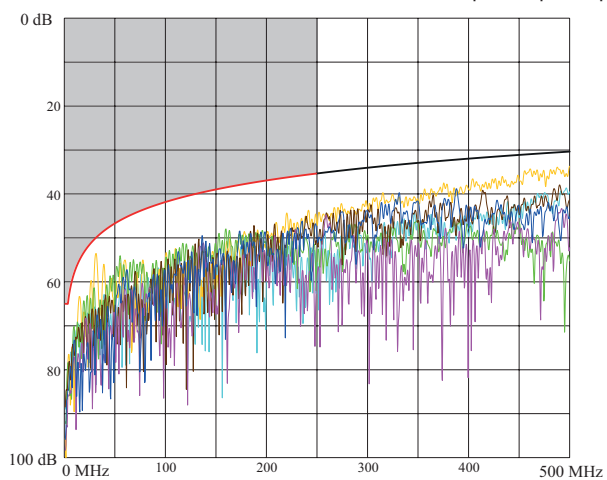

ELFEXT (Equal Level End Crosstalk Attenuation) (Atténuation télé diaphonique de niveau égal)

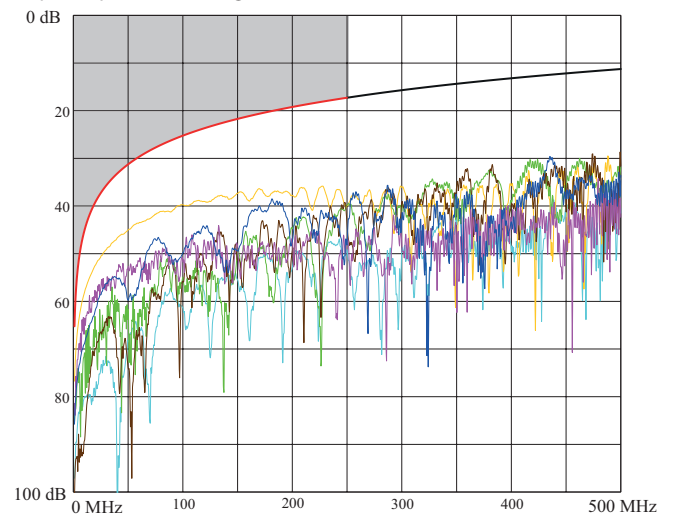

PS NEXT (Power Sum NEXT) (Somme de puissance NEXT)

■ 0.3 Performances lien permanent avec câble SF/UTP

Return loss (Affaiblissement de réflexion)

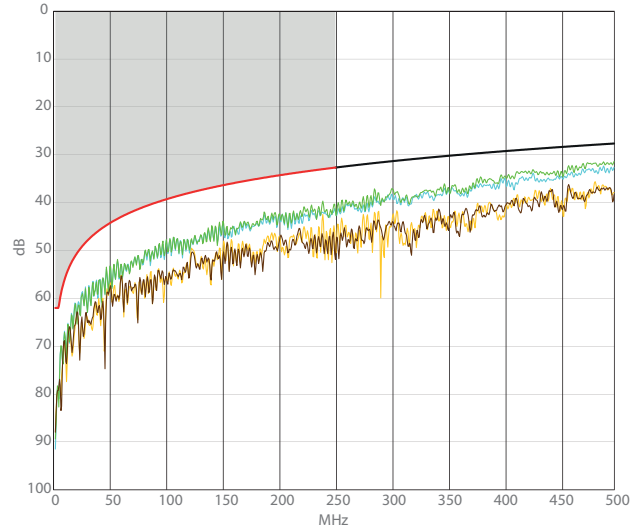
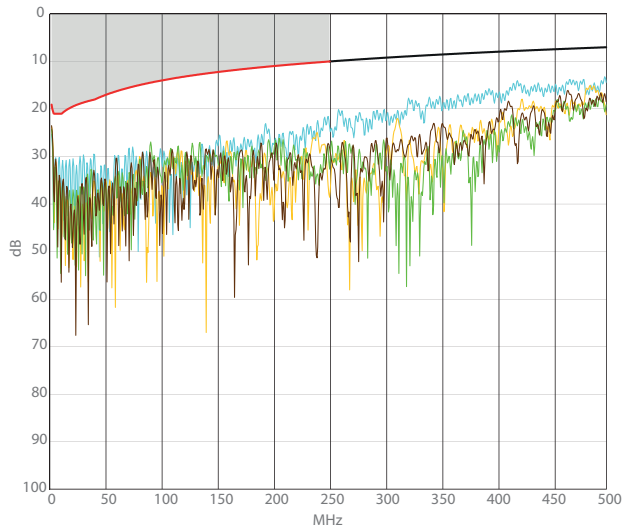

Atténuation (Atténuation)

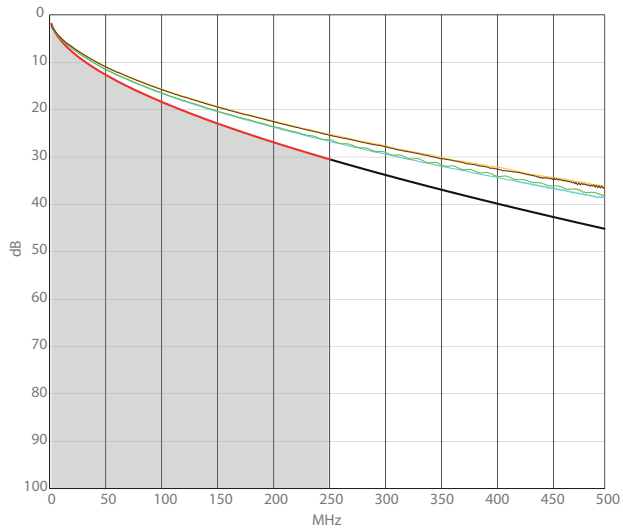

ACR (Atténuation to Crosstalk Ratio) (Ecart paradiaphonique)

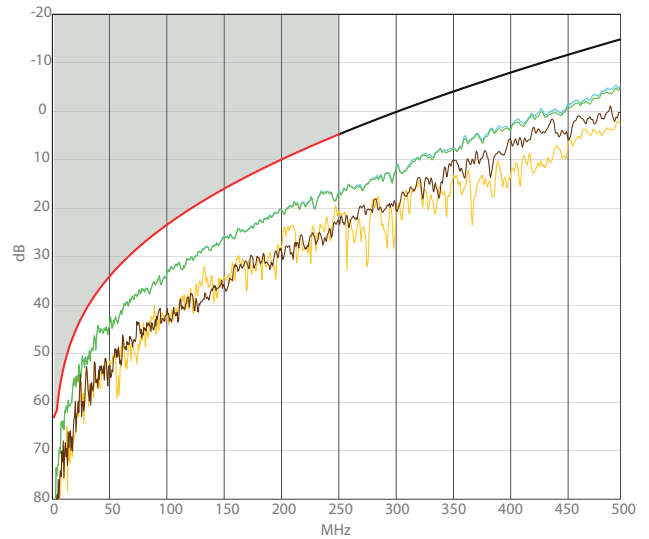

NEXT (Near end Crosstalk Attenuation) (Atténuation paradiaphonique)

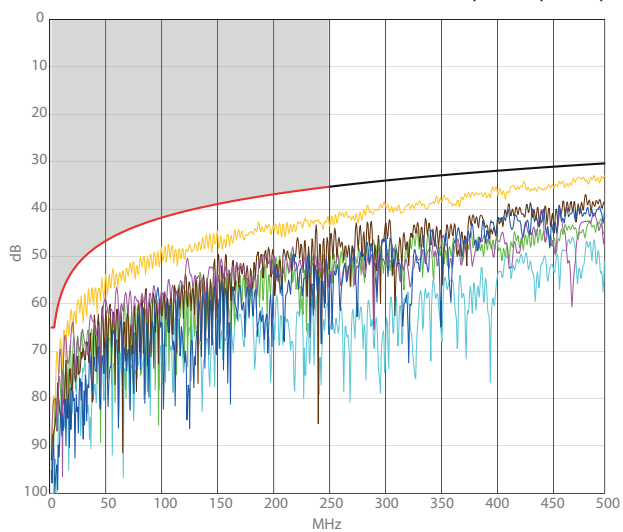

ELFEXT (Equal Level End Crosstalk Attenuation) (Atténuation télé diaphonique de niveau égal)

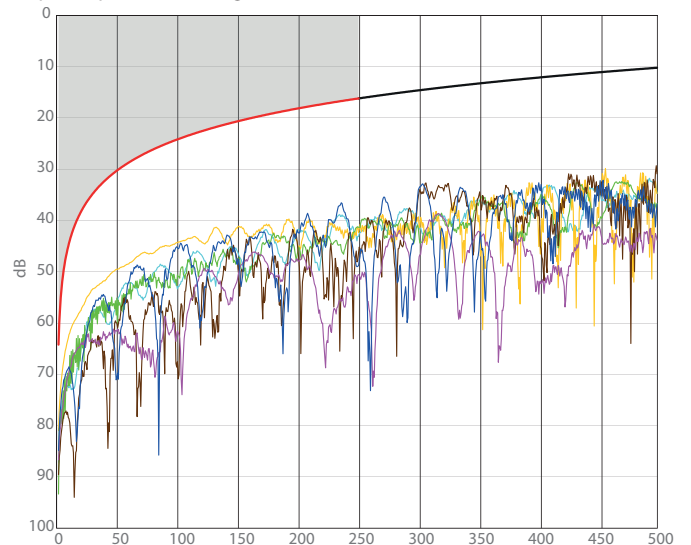

PS NEXT (Power Sum NEXT) (Somme de puissance NEXT)