

[www.legrandoc.com](http://www.legrandoc.com)

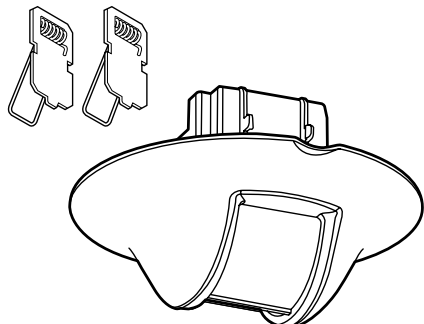

SOMMAIRE	Page
1. Utilisation .....	1
2. Caractéristiques techniques .....	1
3. Installation .....	2
4. Côtes d'encombrement .....	3
5. Raccordement .....	3
6. Fonctionnement .....	4
7. Paramètres .....	4
8. Performances .....	6
9. Entretien .....	6
10. Normes .....	6
11. Aide aux diagnostics .....	6

### 1. UTILISATION

Le détecteur DALI réf: 0 489 36 utilise la technologie PIR (infrarouge passif) pour détecter les mouvements, il embarque aussi une mesure de luminosité.

Il peut être installé en saillie sur plafond en béton en utilisant la boîte Réf. 0 488 75, ou en encastré dans les faux plafonds directement à l'aide de griffes ou dans une boîte d'encastrement Réf. 0 800 31.

Il est adapté pour les zones de passage intérieur comme les couloirs, il peut gérer un groupe de 64 ballasts maximum.

Toute la configuration de ce détecteur se fait par l'outil de configuration ref. 0 882 30 / BMSO4001 avec lequel est possible de:

- De commander une seule zone ou groupe
- Distribuer les adresses de ballast DALI
- Associés les ballasts DALI à son détecteur
- Désigner les détecteurs Maître et Esclave
- Définir le niveau de veille en l'absence de détection
- Définir le temps de veille
- Configurer tous les autres paramètres du détecteur (par exemple, le seuil de luminosité, la durée d'allumage après détection, le choix de la technologie de la détection, le mode de fonctionnement ...)

Le détecteur DALI. réf: 0 489 36 est alimenté en 16 V continu par le bus DALI

Une alimentation DALI ref. 0 035 15 ou 0 035 13 peut fournir cette tension au BUS DALI avec un maximum de 200 mA.

### 2. CARACTERISTIQUES TECHNIQUES

Tension : 16 V=  
 Consommation à vide : 10 mA  
 Température d'utilisation : -5° C à +45° C  
 Température de stockage : -20 °C à +70 °C  
 Tenue aux chocs : IK04  
 Pénétration des corps solides et liquides : IP41  
 Poids : 114 g

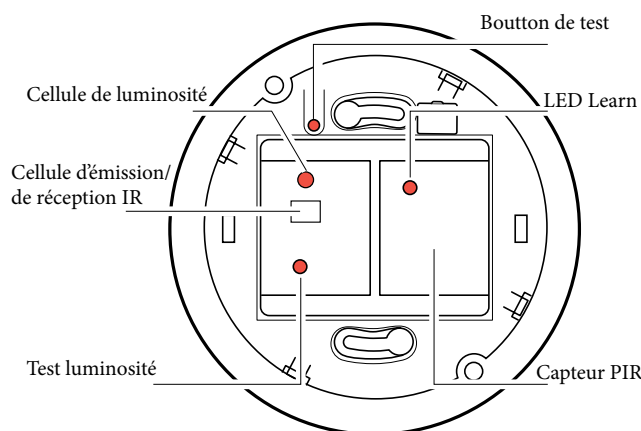

### 3. INSTALLATION

#### ■ 3.1 Position du détecteur

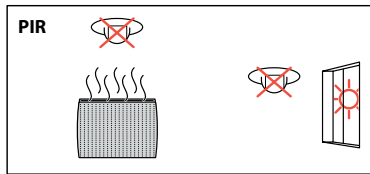

#### ■ 3.2 Préconisation prise de lumière

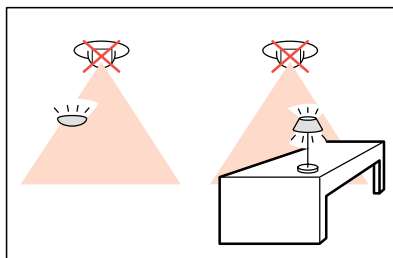
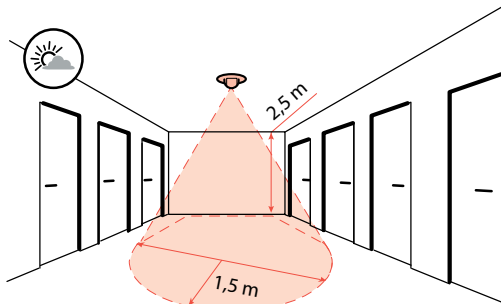

### 3. INSTALLATION (SUITE)

#### ■ 3.3 Montage

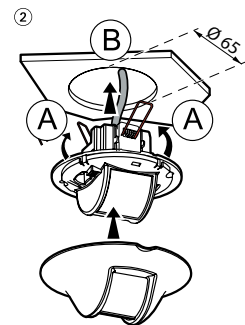
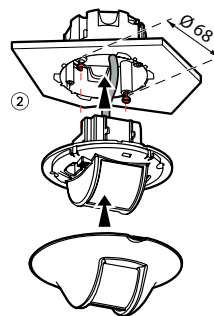
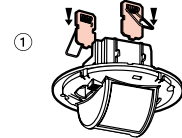
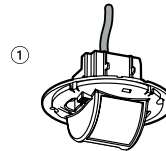
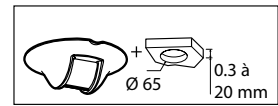
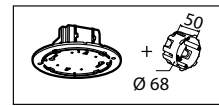

#### ■ 3.4 Préconisation prise de lumière

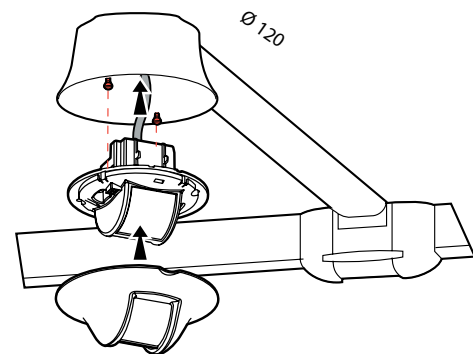
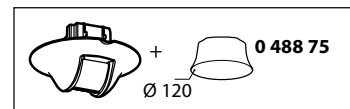

#### ■ 3.5 Démontage

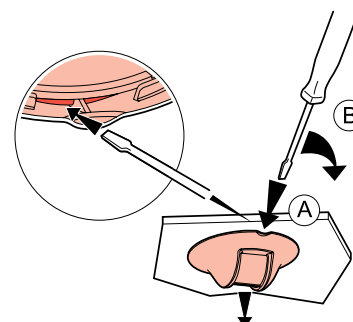

## 4. COTES D'ENCOMBREMENT

Sans capot de protection

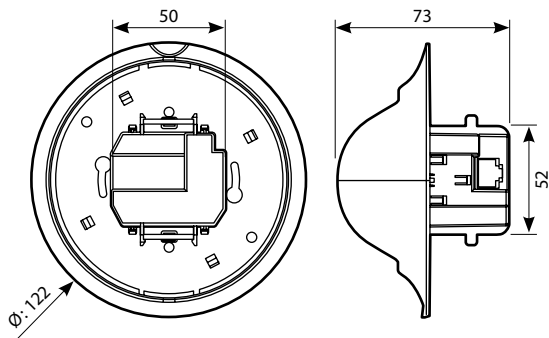

## 5. RACCORDEMENT

### ■ 5.1 Câblage avec un seul détecteur :

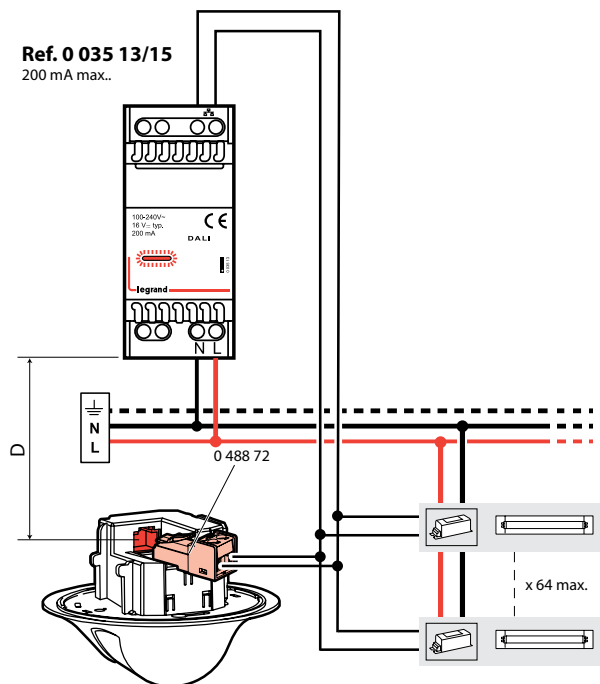
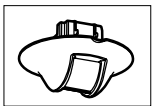

D	
≤ 100 m	0,5 mm <sup>2</sup>
≤ 150 m	0,75 mm <sup>2</sup>
≤ 300 m	1,5 mm <sup>2</sup>

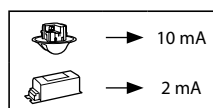

### 5. RACCORDEMENT (SUITE)

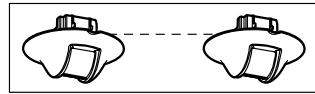

### ■ 5.2 Câblage avec plusieurs détecteurs

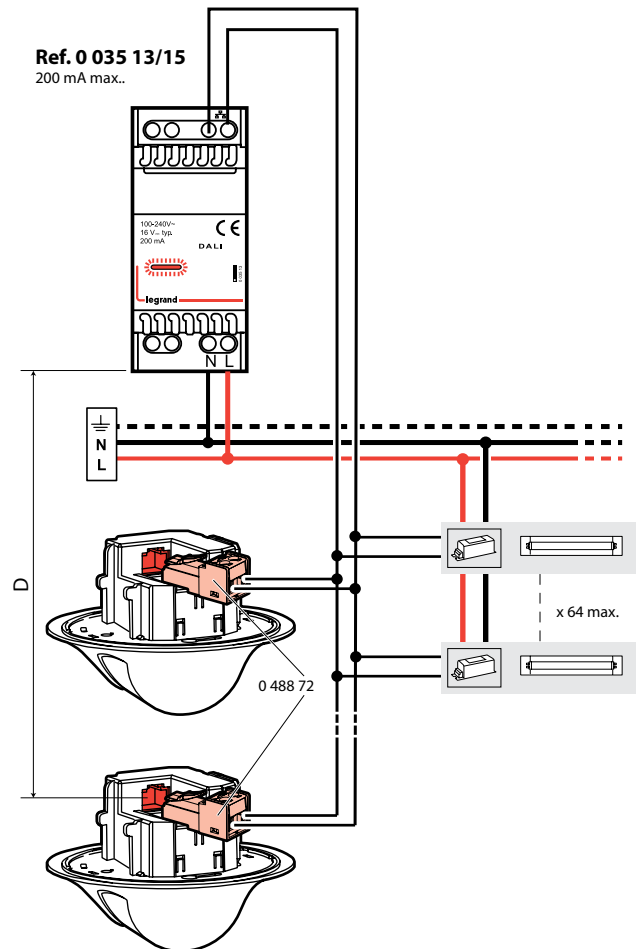

## 5. RACCORDEMENT (SUITE)

### ■ 5.3 Câblage avec plusieurs détecteurs et une commande :

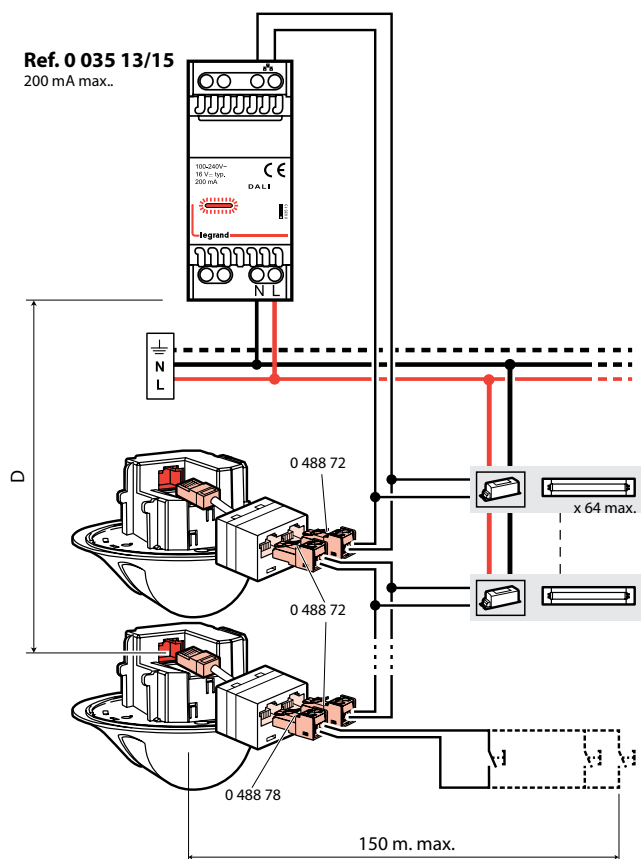
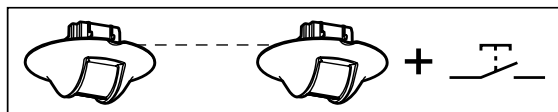

**0 488 78**  
 Le poussoir est obligatoirement connecté à un détecteur maître à l'aide de la Réf. **0 488 78**.  
 Push button must be connected to a master detector through **Cat. No. 0 488 78**.

D	
≤ 100 m	0,5 mm <sup>2</sup>
≤ 150 m	0,75 mm <sup>2</sup>
≤ 300 m	1,5 mm <sup>2</sup>

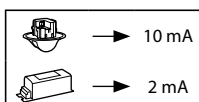

## 6. FONCTIONNEMENT

### ■ 6.1 Fonction TEST

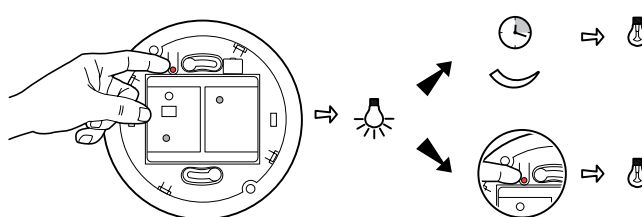

### ■ 6.2 Configuration

La configuration d'une installation DALI est décrite dans le **Manuel de programmation DALI**.

## 7. PARAMETRES

### ■ 7.1 Paramètres de détection

Paramètres capteur	Valeur par défaut	Paramètres modifiables	Outils de configuration 0 882 30 BMSO4001
<b>Temporisation</b>	15 min	5 s - 2 h	✓
<b>Sensibilité</b>	PIR (très élevé)	Bas, moyen, haut, très élevé	✓
<b>Modes</b>	<b>Auto on/Auto off</b>	Actif	Activer/ Désactiver
	<b>Mode passage</b>	Inactif	Activer/ Désactiver
	<b>Manual on/Auto off</b>	Inactif	Activer/ Désactiver
<b>Système de détection</b>	<b>Initial</b>	PIR	Non modifiable
	<b>Maintenir</b>	PIR	Non modifiable
<b>Alerte</b>	Inactif	Activer/ Désactiver	✓

**Temporisation** : Durée d'allumage de la charge après une détection.

**Mode impulsionnel (= mode poussoir)** : Si le paramètre de temporisation est à 0, on est en mode poussoir. Dans ce cas, la temporisation avant extinction de la charge est de 10 minutes. Si on fait une dérogation ou une nouvelle détection, on repart pour une temporisation de 10 minutes.  
Disponible avec l'outil de configuration 0 882 30/BMSO4001.

**Sensibilité** : Réglage de la portée de détection.

## 7. PARAMETRES (SUITE)

### ■ 7.1 Paramètres de détection (suite)

#### ⊗ Mode Auto on/Auto off :

L'allumage se fait automatiquement :

- Sur détection de présence, si la luminosité naturelle est insuffisante.

L'extinction se fait automatiquement :

- Sur non présence et en fin de la temporisation réglée.  
- Ou si la luminosité naturelle est suffisante (régulation activée).

Toute nouvelle détection provoque un déclenchement automatique si la lumière est insuffisante.

#### ⊗ Mode passage :

- Si aucune présence n'est détectée après 20 secondes suite à une première détection, le produit coupera sa charge au bout de 3 minutes.

- Si une nouvelle présence est détectée dans les 3 minutes après première détection, l'appareil coupera sa charge au terme de la temporisation réglée.

#### ⊗ Mode Manual on/Auto off :

L'allumage se fait par commande manuelle, l'extinction est automatique :

- Sur non présence et en fin de la temporisation réglée.  
Après extinction, toute nouvelle détection dans un délai de 30 secondes provoque un allumage automatique. La fonction redéclenchement doit être activée.

Au-delà de 30 secondes l'allumage se fait par commande manuelle.

#### Système de détection :

**Détection initiale :** Allumage de la charge dès la première détection si la lumière naturelle est inférieure au seuil de luminosité.

**Maintenir :** La charge est maintenue active si une nouvelle présence est détectée.

**Redéclenchement :** En mode manuel. À l'extinction, toute nouvelle détection dans un délai de 30 secondes provoque un allumage automatique.

Au-delà de 30 secondes l'allumage doit être activé manuellement.

Disponible uniquement en mode Manuel on/Auto off, en désactivant le Système de Détection : "Initial"

**Alerte :** un signal sonore est émis avant extinction. À 1 minute puis 30 secondes puis 10 secondes.

### ■ 7.2 Paramètres de luminosité

Paramètres capteur	Valeur par défaut	Paramètres modifiables	Outils de configuration 0 882 30 BMSO4001
<b>Seuil de luminosité</b>	150 lux	5 - 1275 lux	✓
<b>Mode avancé</b>	<b>Étalonnage</b>	-	✓
	<b>Régulation</b>	Actif	Activer/ Désactiver
	<b>Apport de lumière</b>	Auto	Auto - 1275 lux

☀ **Seuil de luminosité :** Valeur pour laquelle la charge s'allume si la luminosité naturelle est inférieure au réglage fixé.

👁 **Fonction oeil :** Valeur 0 (oeil sur outil de configuration 0 882 30/BMSO4001) permet d'enregistrer la luminosité ambiante de la pièce comme seuil de luminosité.

### ■ 7.2 Paramètres de luminosité (suite)

#### Mode avancé :

☀ **Étalonnage :** La luminosité ambiante mesurée avec un luxmètre devra ensuite être transmise au détecteur.

☀ **Régulation :** Extinction automatique de la charge 10 minutes après le dépassement du seuil de luminosité additionné d'un seuil de sécurité (ceci afin d'éviter les extinctions intempestives).

**Apport de lumière :** Quantité de lux supplémentaire apportée par l'allumage de la charge.

Lorsque le paramètre apport de lumière est sur « auto » au niveau de l'outil de configuration 0 882 30/BMSO4001 le détecteur calcule automatiquement l'apport de lumière.

### ■ 7.3 Modification des paramètres par l'outil de configuration

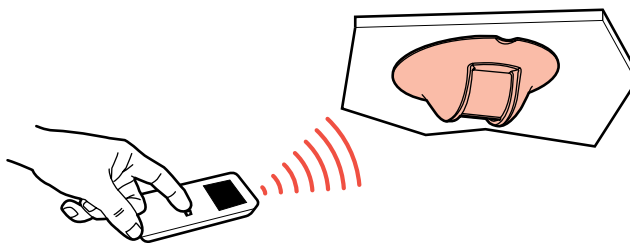

#### • 0 882 30/BMSO4001 : Outil de configuration avancée.

Lorsque le détecteur reçoit un ordre IR via l'outil de configuration, une led rouge s'allume confirmant la prise en compte de la modification.

Pour plus de renseignement sur les paramètres, reportez-vous à la fiche technique du configureur 0 882 30.

## 8. PERFORMANCES

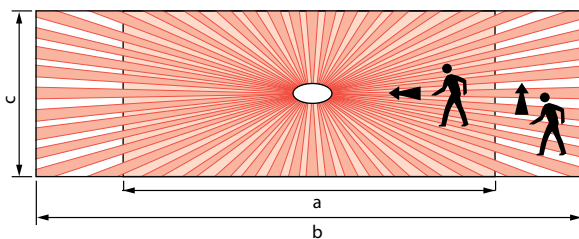
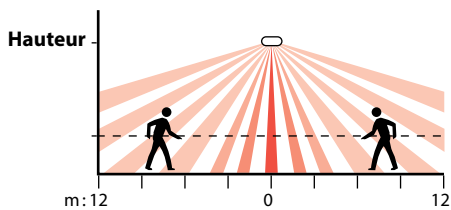

Hauteur (m)	Sensibilité Bas (25 %)			Sensibilité Moyen (50 %)		
	a (m)	b (m)	c (m)	a (m)	b (m)	c (m)
2,5	7	10	3	8	14	3
3	7	10	3	8	14	3
3,5	9	10	3	12	14	3
4	10	8	3	13	9	3

Hauteur (m)	Sensibilité Haut (75 %)			Sensibilité Très élevée (100 %)		
	a (m)	b (m)	c (m)	a (m)	b (m)	c (m)
2,5	10	16	3	16	24	3
3	10	16	3	16	24	3
3,5	14	16	3	17	24	3
4	15	10	3	18	14	3

## 9. ENTRETIEN

Conserver la lentille propre.  
Nettoyage superficiel au chiffon.  
Ne pas utiliser : acétone, dégraissant, trichloréthylène.  
Tenue aux produits suivants : - Hexane,  
- Alcool à brûler,  
- Eau savonneuse,  
- Ammoniac dilué,  
- Eau de Javel diluée à 10 %,  
- Produit à vitres.

### Attention :

Pour l'utilisation de produits d'entretien spécifiques autres, un essai préalable est nécessaire.

## 10. NORMES

Directive : CE  
Normes d'installation : NFC 15-100  
Normes produits : NF EN 50428  
Normes environnementales :  
- Directive européenne 2002/96/CE :  
DEEE (Déchet des équipements électriques et électroniques) ou  
WEEE (Waste Electrical and Electronic Equipment).  
- Directive européenne 2002/95/CE :  
LSD (Limitation des Substances Dangereuses) ou  
RoHS (Restriction of Hazardous Substances).  
- Décrets et/ou règlements : ERP (public)  
ERT (travailleur)  
IGH

### Nota :

L'ensemble des informations techniques sont disponibles sur

 [www.legrandoc.com](http://www.legrandoc.com)

## 11. AIDE AUX DIAGNOSTICS

DÉRANGEMENTS	CAUSES	SOLUTIONS
L'éclairage reste allumé en l'absence de personnes	Des sources perturbatrices peuvent causer des déclenchements intempestifs comme : courant d'air, vibrations, radiateurs	1- Baisser la sensibilité de détection 2- Si les perturbations persistent avec l'outil de configuration, aller dans <b>Système de détection</b> , puis <b>Maintient</b> et choisir la détection <b>PIR</b> 3- Si les perturbations persistent toujours, éloigner le détecteur des sources de perturbations
L'éclairage ne s'éteint pas en journée avec une luminosité naturelle suffisante	Fonction régulation inactive Seuil de luminosité réglé trop haut Apport lumineux trop fort	Activer la fonction régulation Baisser le seuil de luminosité Vérifier le bon positionnement du détecteur par rapport à la fenêtre Diminuer la puissance des luminaires
Extinction de l'éclairage en présence de personne et une luminosité naturelle insuffisante (obscurité)	Temporisation trop brève Sensibilité de détection trop faible Seuil de luminosité trop faible	Augmenter la temporisation Conseil pour les espaces de travail, 5 à 15 minutes sont recommandées Augmenter la sensibilité Rapprocher le détecteur de la zone de travail Augmenter le seuil