

## Petites boîtes de sol IP66 4 modules

Référence(s) : 0 880 61/62/64/69

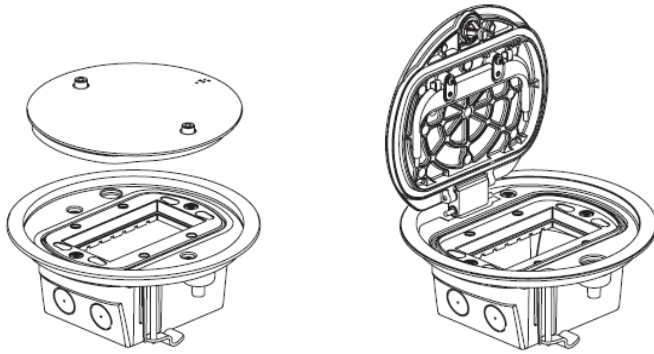

### SOMMAIRE

PAGES

1. Gamme	1
2. Installation	1 à 3
3. Caractéristiques techniques	4 à 5

### 1. GAMME

Petite boîte de sol étanche :

- IP 66 (couvercle fermé)
- IP 54 avec accessoire sortie de câbles (cf. 3.2 « Classe de protection »)

2 versions :

- avec couvercle amovible pour installation intérieur ou extérieur
- avec couvercle à charnières pour installation intérieur

1 finition :

- inox

Support pour Appareillage Mosaic

Références	Désignation	Colisage
0 880 69	Boîte d'encastrement	1
0 880 62	Accessoire sortie de câbles	1
0 880 61	Petite boîte de sol couvercle amovible finition inox	1
0 880 64	Petite boîte de sol couvercle à charnières finition inox	1

Petite boîte de sol livrée avec :

- couvercle amovible

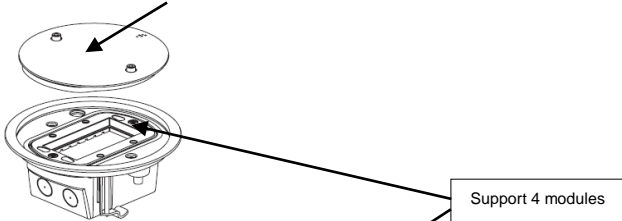

ou

- couvercle à charnières

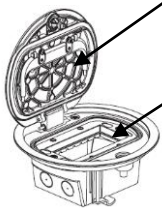

### 1. GAMME (suite)

Boîte d'encastrement dans une chape béton

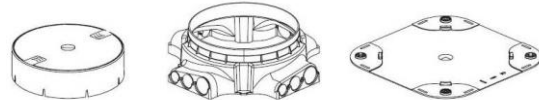

Accessoire sortie de câbles IP54 fiches utilisateur engagées (compatible uniquement avec boîte version couvercle amovible réf. 0 880 61)



### 2. INSTALLATION : 2 modes

dans le béton

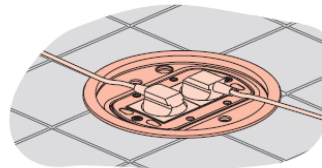

dans un plancher technique

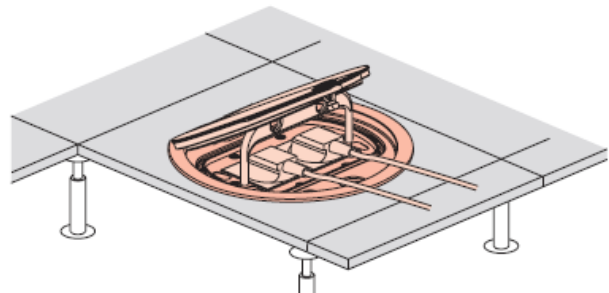

## 2. INSTALLATION

2.1 Dans le béton (avec boîte d'encastrement réf 0 880 69)

- épaisseur minimum de béton = 65 mm

Utiliser la boîte d'encastrement dans le béton avec des conduits de diamètre 16, 20 et 25 mm

La boîte d'encastrement pour béton est livrée avec couvercle de protection.

(1) Il est nécessaire de fermer la boîte d'encastrement en utilisant le couvercle de protection livré avec. (A) lors du coulage du béton (B) afin d'éviter que celui-ci ne coule dans la boîte d'encastrement.

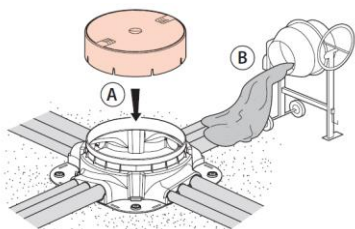

(2) Avant d'installer la petite boîte de sol, casser le dessus du couvercle de protection (A), ensuite enlever le tour du couvercle (B)

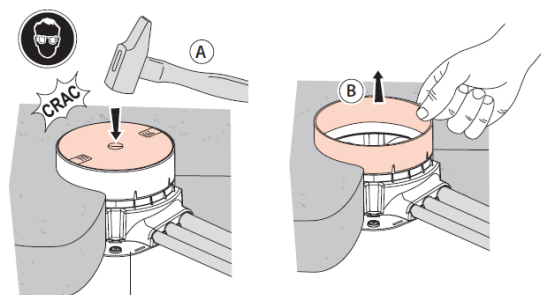

(3) Percer la cuve de la petite boîte de sol à un diamètre de 20 mm (A) et mettre les embouts livrés avec (B)

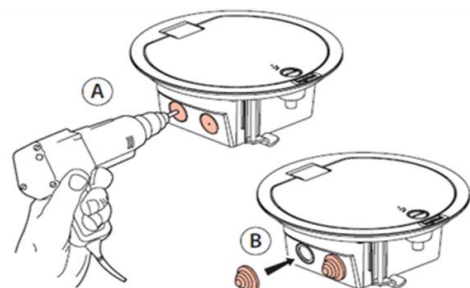

4) Introduire le ou les câbles dans les embouts

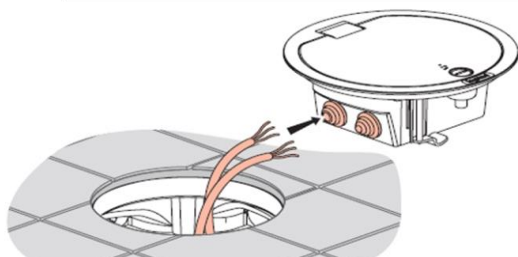

## 2. INSTALLATION (suite)

2.1 Dans le béton

(5) Sur sol fini et sec (équipé de son éventuel revêtement de sol) Installation de la petite boîte de sol dans la boîte d'encastrement.

Déposer un joint de silicone sous la collerette du cadre (A)

Ensuite, serrer les griffes (B)

revêtement de sol final (ex. carrelage)

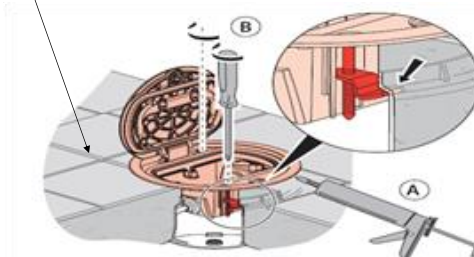

(6) Sortir les câbles à travers la boîte et réaliser la connexion avec les mécanismes.

Ne pas oublier la connexion à la mise à la terre

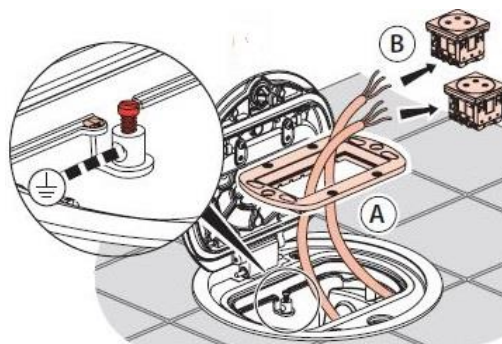

(7) Visser le support des mécanismes dans la boîte

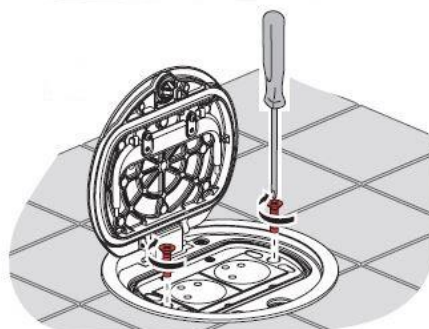

8) Pas de fiche droite avec la boîte avec couvercle à charnières

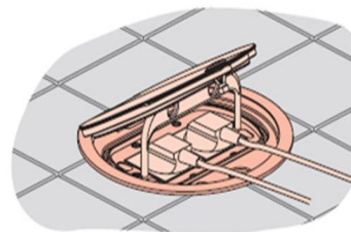

## 2. INSTALLATION (suite)

### 2.2 Dans un plancher technique

(1) Découper le plancher technique aux dimensions suivantes :

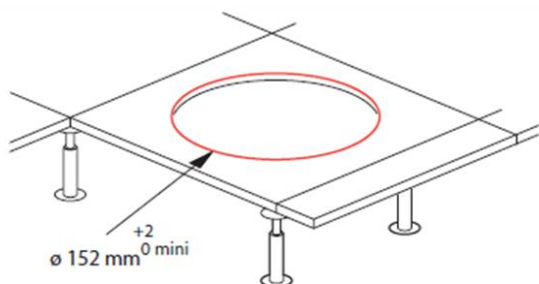

(2) Percer la cuve au diamètre correspondant au presse-étoupe utilisé (max Ø 20 mm). Adapter la dimension du presse-étoupe au câble. Introduire le ou les câbles dans le ou les presse-étoupes.

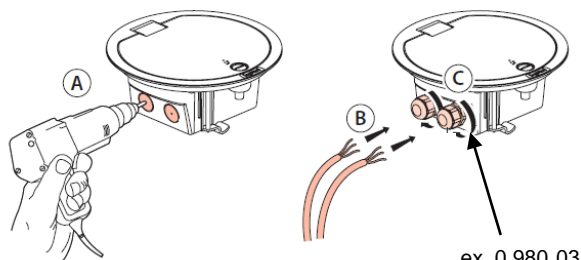

ex. 0 980 03

(3) Sur sol fini et sec (équipé de son éventuel revêtement de sol) Installation de la petite boîte dans le plancher technique. Serrer les griffes

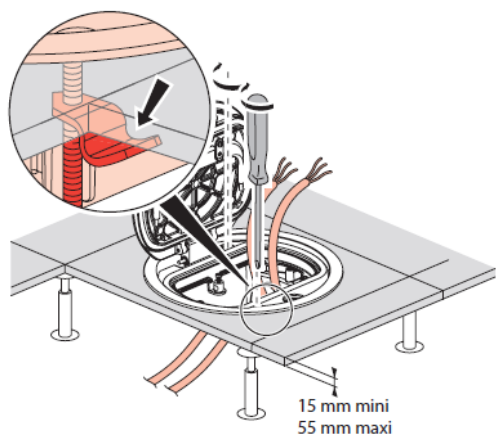

(4) Sortir les câbles à travers la boîte et réaliser la connexion aux mécanismes. Ne pas oublier la connexion à la mise à la terre

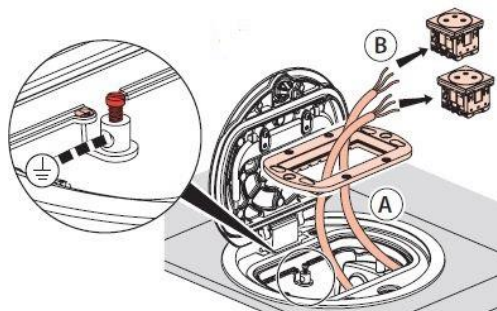

## 2. INSTALLATION (suite)

### 2.2 Dans un plancher technique

(5) Visser le support des mécanismes dans la boîte

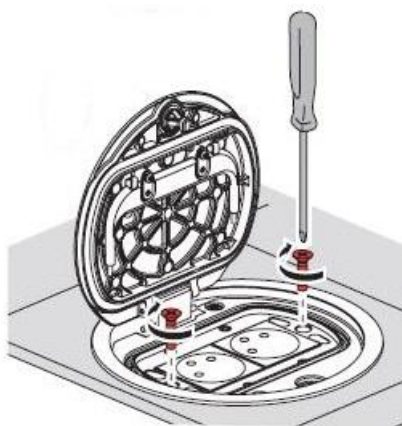

(6) Pas de fiche droite avec la boîte avec couvercle sur charnières

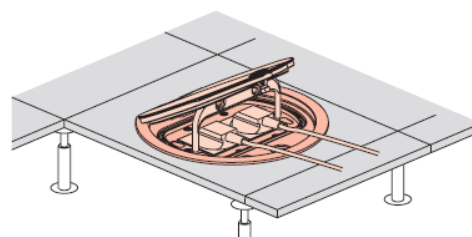
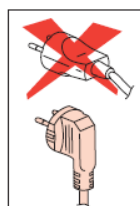

### 2.3 Dans le béton et dans un plancher technique

IP 54 obtenu avec fiches engagées en utilisant l'accessoire référence 0 880 62 monté sur la boîte de sol avec couvercle amovible référence 0 880 61 uniquement

Permet une protection des fiches utilisateurs contre les projections d'eau (cf 3.2 « Classe de protection »)

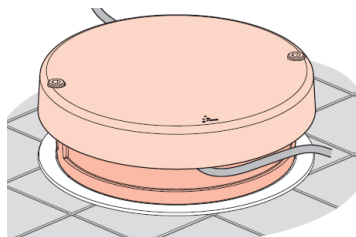

## 3. CARACTERISTIQUES TECHNIQUES

Dimensions de la référence 0 880 61

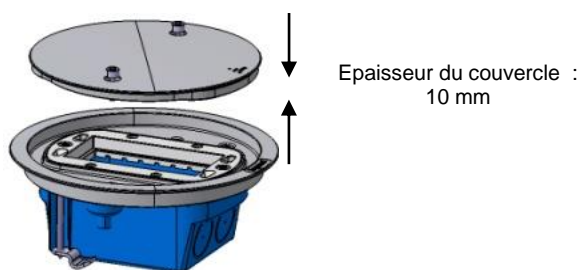
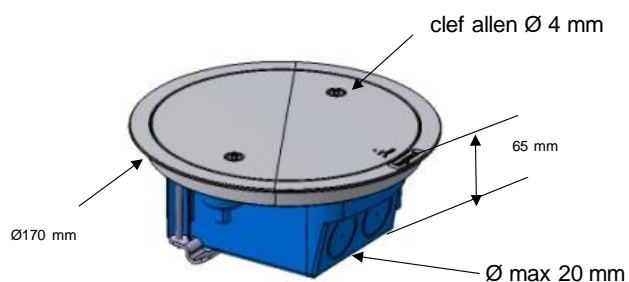

Dimensions de la référence 0 880 64

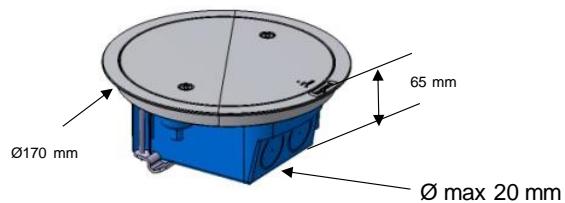

## 3. CARACTERISTIQUES TECHNIQUES (suite)

Dimension de l'accessoire sortie de câbles référence 0 880 62

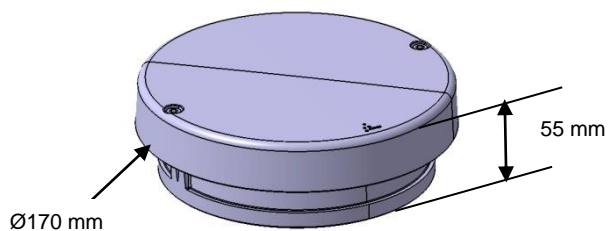

Dimension de la boîte d'encastrement référence 0 880 69

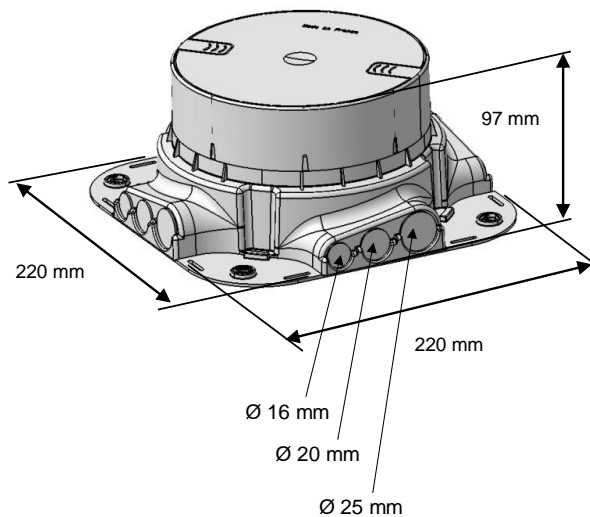

### 3. CARACTERISTIQUES TECHNIQUES (suite)

3.1 Classification de la petite boîte de sol étanche IP66 selon la norme CEI 60670-1 et CEI 60670-23 :

7.1 Nature du matériau	Composite
7.2 Mode de montage	Encastrées, semi-encastrées dans planchers non combustibles
	Emplacement approprié à l'installation dans le béton pendant la phase de coulage
	Boîtes et enveloppes de sol installées dans des sols soumis à un traitement humide
7.3 Types d'entrées	Sans entrée. Les ouvertures d'entrée seront pratiquées pendant l'installation
7.4 Moyens de fixation	Sans fixation
7.5 Températures minimales et maximales pendant l'installation	De -5°C à +60°C
7.6 Température maximale pendant la phase de coulage du béton	+60°C
15.101 Résistance à une charge verticale appliquée au travers d'une petite surface	500 N













3.2 Classe de protection :

Protection à **IP 66** avec le couvercle fermé (couple de vissage 2 N.m pour la version couvercle amovible réf. 0 880 61 )

Protection à **IP 40** avec le couvercle ouvert

Protection à IP 54 fiches engagées avec l'accessoire "sortie de câble" réf. 0 880 62 installé sur la boîte avec couvercle amovible réf. 0 880 61.

Signification des protections IP

1 <sup>st</sup> digit IP		2 <sup>nd</sup> digit IP	
Protection against the ingress of solid bodies		Protection against the ingress of liquids	
<b>0</b>	No protection		<b>2</b> Protection against drops of water falling at up to 15° from the vertical
	<b>1</b> Protection against solid bodies larger than 50 mm (e.g.: accidental contact)		<b>3</b> Protection against drops of rain water at up to 60° from the vertical
	<b>2</b> Protection against solid bodies larger than 12 mm (e.g.: finger)		<b>4</b> Protection against sprays of water from all directions
	<b>3</b> Protection against solid bodies larger than 2.5 mm		<b>5</b> Protection against jets of water from all directions
	<b>4</b> Protection against solid bodies larger than 1 mm		<b>6</b> Protection against jets of water of similar force to heavy seas
	<b>5</b> Protection against dust		<b>7</b> Protection against the effects of immersion
	<b>6</b> Complete protection against dust		<b>8</b> Protection against prolonged effects of immersion under pressure

Résistance aux chocs **IK 09** avec le couvercle fermé

Résistance aux charges : avec le couvercle fermé : **10000 N**

avec le couvercle avec charnières ouvert : **1700 N** ( Protection des fiches et des câbles )

Autoextinguibilité : + 650° C / 30 s pour les pièces en matière isolante

Les entrées des conduits ou des câbles sont pré-marquées pour en faciliter l'installation

3.3 Sécurité :

Vérifier que le système est connecté à la mise à la terre.

3.4 Entretien :

Ne pas utiliser de produits détergents.

### 4. CARACTERISTIQUES MATIERES

La boîte de sol est en :

\* Traitements de surface pour la finition INOX

\* Zamak

\* Matières plastiques ABS et PP