

## Caractéristiques

1 ou 2 contacts - Télerrupteur électromécanique  
Alimentation commune des circuits bobine et contacts

27.0x - Possibilité de commande par 24 boutons poussoirs lumineux en utilisant l'adaptateur 027.00

27.2x - Raccordement avec 15 poussoirs lumineux sans adaptateur  
- Avec limiteur de l'échauffement bobine

- 3 séquences disponibles
- Borne à vis
- Bobine AC
- Montage sur panneau
- Contacts sans Cadmium
- Brevet italien

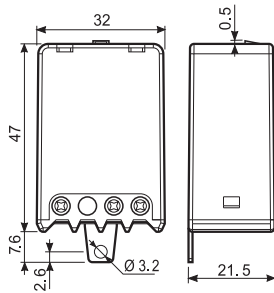

• 1 ou 2 contacts



• 1 ou 2 contacts avec limiteur de l'échauffement bobine

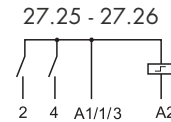
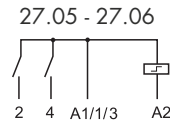
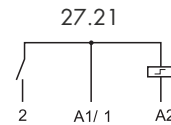

### Caractéristiques des contacts

Configuration des contacts	1 ou 2		1 ou 2
Courant nominale/Courant max. instantané A	10/20		10/20
Tension nom./Tension max. commutable V AC	110/—	230/—	230/—
Charge nominale AC1 VA	1100	2300	2300
Charge nominale AC15 VA	250	500	500
Charge lampes:			
incandescentes W	500	1000	1000
fluorescentes compensées W	180	360	360
fluorescentes non compensées W	250	500	500
halogènes W	400	800	800
Charge mini commutable mW (V/mA)	10		10
Matériau contacts standard	AgNi		AgNi

### Caractéristiques de la bobine

Tension d'alimentation V AC (50/60 Hz)	110	230	230
nominale (U <sub>N</sub> ) V DC	—	—	—
Puissance à l'appel/permanente VA (50 Hz)	4/4	—	25/1
Plage d'utilisation AC 50Hz/AC 60Hz	(0.8 ... 1.1)U <sub>N</sub> / (0.85 ... 1.1)U <sub>N</sub>		(0.8 ... 1.1)U <sub>N</sub> / (0.85 ... 1.1)U <sub>N</sub>
DC	—		—

### Caractéristiques générales

Durée de vie mécanique AC/DC cycles	300 · 10 <sup>3</sup>	300 · 10 <sup>3</sup>
Durée de vie électrique à charge nominale en AC1 cycles	100 · 10 <sup>3</sup>	100 · 10 <sup>3</sup>
Nombre maxi de poussoirs lumineux (≤1mA)	4 (24 avec l'adaptateur 027.00)	15
Durée min./max. de l'impulsion de commande	0.1s/1h (selon EN 60669)	0.1s/permanent
Température ambiante °C	-40...+40	-40...+40
Degré de protection	IP 20	IP 20

Homologations (suivant les types)



### Codification

Exemple: série 27, bornes à cage, interrupteur unipolaire 1 NO - 10 A, alimentation 230 V AC.



- Série** —————
- Type** —————
- 0 = Bornes à cage
- 2 = Bornes à cage, avec limiteur de l'échauffement bobine
- Nb. de contacts** —————
- 1 = Interrupteur unipolaire 1 NO
- 5 = Commutateur 4 séquences 2 NO
- 6 = Commutateur 3 séquences 2 NO
- Tension nominale bobine**  
Voir caractéristiques de la bobine
- Version bobine**  
8 = AC (50/60 Hz)

### Caractéristiques générales

Autres données		27.01, 27.21		27.05, 27.06, 27.25, 27.26	
Puissance dissipée dans l'ambiance à charge nominale et bobine désexcitée	W	0.9		1.8	
⊕ Couple de serrage	Nm	0.8		0.8	
Capacité de connexion des bornes		fil rigide	fil flexible	fil rigide	fil flexible
	mm <sup>2</sup>	2x2.5	1x4 / 2x2.5	2x2.5	1x4 / 2x2.5
	AWG	2x14	1x12 / 2x14	2x14	1x12 / 2x14

### Caractéristiques de la bobine

Types 27.01, 27.05, 27.06

Tension nominale U <sub>N</sub> V	Code bobine	Plage de fonctionnement (50 Hz)		Résistance R Ω	I nominale absorbée à U <sub>N</sub> (50 Hz) mA
		U <sub>min</sub> V	U <sub>max</sub> V		
110	8.110	88	121	1400	42.0
230	8.230	184	253	6500	17.5

Type	Nombre opérations	Séquences			
		1	2	3	4
27.01/21	2				
27.05/25	4				
27.06/26	3				

Types 27.21, 27.25, 27.26

Tension nominale U <sub>N</sub> V	Code bobine	Plage de fonctionnement (50 Hz)		Résistance R Ω	I nominale absorbée à l'appel à U <sub>N</sub> (50 Hz)	
		U <sub>min</sub> V	U <sub>max</sub> V		à U <sub>N</sub> (50 Hz) mA	en permanence à U <sub>N</sub> (50 Hz) mA
230	8.230	184	253	1250	100	4

### Schémas de raccordement

**K** Type 27.01/05/06

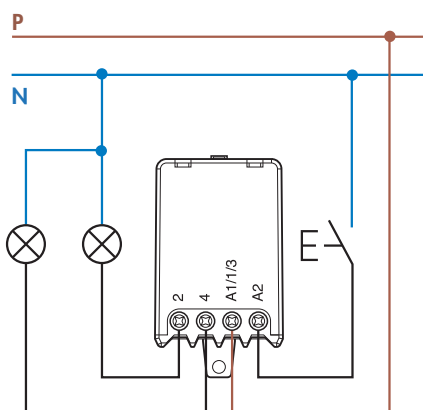

Type 27.21/25/26

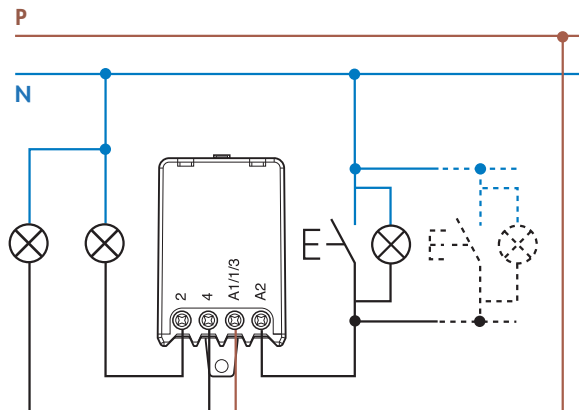

## Accessoires par types 27.01, 27.05, 27.06

Module pour applications avec poussoirs lumineux (230 V AC)

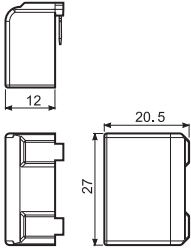

### Type 027.00

En cas d'utilisation des relais série 27 avec boutons poussoirs lumineux, il est nécessaire de monter un module en parallèle à la bobine du relais (jusqu'à 24 boutons poussoirs de 1 mA max 230 V AC). Le module doit être inséré directement sur le relais.

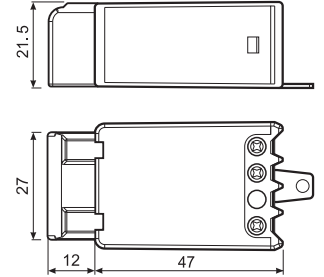

Type 27.0x + 027.00

