

Détecteurs de mouvement et de présence à infrarouge 10 A



Eclairage
chambres
d'hôtel



Eclairage
des cages
d'escalier



Eclairage
des salles de
classe ou de
réunion



Eclairage de
couloirs
(hôtels, bureaux,
hôpitaux...)

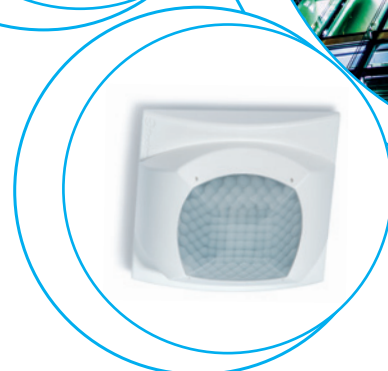
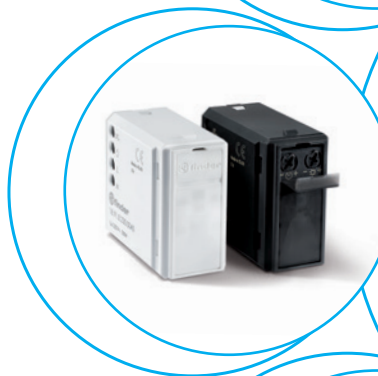

SÉRIE
18

DéTECTEURS de mouvement à infrarouge

Type 18.01

- Utilisation intérieure
- Montage mural

Type 18.11

- Utilisation extérieure (IP54)
- Montage mural

Type 18.A1

- Utilisation extérieure (IP55)
- Bornes PE pour raccordement à la terre
- Bornes Push-in

- Contact de sortie pour alimentation en direct
- Dimensions réduites
- Réglage du seuil d'intervention du crépusculaire
- Réglage de la temporisation
- Utilisation dans n'importe quelle position pour la détection de mouvement
- Angle de détection important

18.01/18.11
Bornes à cage



18.A1
Bornes Push-in



Note : avec une tension de 110...125V AC, les pouvoirs de coupure (AC1, AC15 et lampes) doivent être réduits de 50% (exemple 500W au lieu de 1000W)

Pour le schéma d'encombrement voir page 18

Caractéristiques des contacts

	18.01	18.11	18.A1
Configuration des contacts	1 NO	1 NO	1 NO
Courant nominal/Courant max. instantané A	10/20 (100 A - 5 ms)	10/20 (100 A - 5 ms)	10/20 (100 A - 5 ms)
Tension nominale/Tension max. commutable V AC	230/230	230/230	230/230
Charge nominale AC1 VA	2300	2300	2300
Charge nominale AC15 (230 V) VA	450	450	450
Charge lampes :			
incandescentes/halogènes 230 V W	1000	1000	1000
fluorescentes avec ballast électronique W	500	500	500
fluorescentes avec ballast électromagnétique compensé W	350	350	350
CFL W	300	300	300
LED 230 V W	300	300	300
halogène ou LED BT avec transfo électronique W	300	300	300
halogène ou LED BT avec transfo électromagnétique W	500	500	500
Matériau des contacts standards	AgSnO ₂	AgSnO ₂	AgSnO ₂

Caractéristiques de l'alimentation

	18.01	18.11	18.A1
Tension d'alimentation nominale (U _N) V AC (50/60 Hz)	120...230	120...230	110...230
DC	—	—	—
Puissance nominale AC/DC VA (50 Hz)/W	2.5/—	2.5/—	2/0.8
Plage d'utilisation V AC (50/60 Hz)	96...253	96...253	96...253
DC	—	—	—

Caractéristiques générales

	18.01	18.11	18.A1
Durée de vie électrique à charge nominale AC1 cycles	100 · 10 ³	100 · 10 ³	100 · 10 ³
Réglage du seuil d'intervention du crépusculaire lx	5...350	5...350	5...1000
Réglage du temps de retard à l'extinction	10 s...12 min	10 s...12 min	10 s...20 min
Zone de détection	Voir diagramme page 15	Voir diagramme page 15	Voir diagramme page 15
Température ambiante °C	-10...+50	-30...+50	-30...+50
Indice de protection	IP 40	IP 54	IP 55

Homologation (suivant les types)



DéTECTEURS de mouvement pour application intérieure**Type 18.21**

- Montage en saillie

Type 18.31

- Montage encastré

Type 18.31-0031

- Hauteurs sous plafond importantes (6m max)
- Montage encastré ou en saillie
- Contact de sortie pour alimentation en direct

- Dimensions réduites
- Réglage du seuil d'intervention du crépusculaire
- Réglage de la temporisation
- Angle de détection important

18.21/18.31/18.31...0031

Bornes à cage



Note : avec une tension de 110...125V AC, les pouvoirs de coupure (AC1, AC15 et lampes) doivent être réduits de 50% (exemple 500W au lieu de 1000W)

Pour le schéma d'encombrement voir page 17

Caractéristiques des contacts

	18.21	18.31	18.31-0031
Configuration des contacts	1 NO	1 NO	1 NO
Courant nominal/Courant max. instantané A	10/20 (100 A - 5 ms)	10/20 (100 A - 5 ms)	10/20 (100 A - 5 ms)
Tension nominale/Tension max. commutable V AC	230/230	230/230	230/230
Charge nominale AC1 VA	2300	2300	2300
Charge nominale AC15 (230 V) VA	450	450	450
Charge lampes :			
incandescentes/halogènes 230 V W	1000	1000	1000
fluorescentes avec ballast électronique W	500	500	500
fluorescentes avec ballast électromagnétique compensé W	350	350	350
CFL W	300	300	300
LED 230 V W	300	300	300
halogène ou LED BT avec transfo électronique W	300	300	300
halogène ou LED BT avec transfo électromagnétique W	500	500	500
Matériau des contacts standards	AgSnO ₂	AgSnO ₂	AgSnO ₂

Caractéristiques de l'alimentation

	18.21	18.31	18.31-0031
Tension d'alimentation nominale (U _N) V AC (50/60 Hz)	120...230	120...230	120...230
DC	—	—	—
Puissance nominale AC/DC VA (50 Hz)/W	2/1	2/1	2/1
Plage d'utilisation V AC (50/60 Hz)	96...253	96...253	96...253
DC	—	—	—

Caractéristiques générales

	18.21	18.31	18.31-0031
Durée de vie électrique à charge nominale AC1 cycles	100 · 10 ³	100 · 10 ³	100 · 10 ³
Réglage du seuil d'intervention du crépusculaire lx	5...350	5...350	5...350
Réglage du temps de retard à l'extinction	10 s...12 min	10 s...12 min	30 s...35 min
Zone de détection	Voir diagramme page 15	Voir diagramme page 15	Voir diagramme page 15
Température ambiante °C	-10...+50	-10...+50	-10...+50
Indice de protection	IP 40	IP 40	IP 40

Homologation (suivant les types)



Détecteurs de mouvement pour application intérieure, avec contact libre de potentiel

Type 18.21-0300

- Montage en saillie

Type 18.31-0300

- Montage encastré

- Applications avec automate ou système de gestion centralisée
- Dimensions réduites
- Réglage du seuil d'intervention du crépusculaire
- Réglage de la temporisation
- Angle de détection important

18.21...0300/18.31...0300
Bornes à cage



Note : avec une tension de 110...125V AC, les pouvoirs de coupure (AC1, AC15 et lampes) doivent être réduits de 50% (exemple 500W au lieu de 1000W)

Pour le schéma d'encombrement voir page 17

Caractéristiques des contacts

Configuration des contacts	1 NO	1 NO
Courant nominal/Courant max. instantané A	10/20 (100 A - 5 ms)	10/20 (100 A - 5 ms)
Tension nominale/Tension max. commutable V AC	250/400	250/400
Charge nominale AC1 VA	2500	2500
Charge nominale AC15 (230 V) VA	450	450
Charge lampes :		
incandescentes/halogènes 230 V W	1000	1000
fluorescentes avec ballast électronique W	500	500
fluorescentes avec ballast électromagnétique compensé W	350	350
CFL W	300	300
LED 230 V W	300	300
halogène ou LED BT avec transfo électronique W	300	300
halogène ou LED BT avec transfo électromagnétique W	500	500
Matériau des contacts standards	AgSnO ₂	AgSnO ₂

Caractéristiques de l'alimentation

Tension d'alimentation nominale (U _N) V AC (50/60 Hz)/DC	120...230	120...230
Puissance nominale AC/DC VA (50 Hz)/W	24	24
Plage d'utilisation V AC (50/60 Hz)/DC	2/1	2/1
	96...253	96...253
	19.2...26.4	19.2...26.4

Caractéristiques générales

Durée de vie électrique à charge nominale AC1 cycles	100 · 10 ³	100 · 10 ³
Réglage du seuil d'intervention du crépusculaire lx	5...350	5...350
Réglage du temps de retard à l'extinction	10 s...12 min	10 s...12 min
Zone de détection	Voir diagramme page 15	Voir diagramme page 15
Température ambiante °C	-10...+50	-10...+50
Indice de protection	IP 40	IP 40

Homologation (suivant les types)



18.21-0300



- 1 NO 10 A
- Montage en saillie

18.31-0300



- 1 NO 10 A
- Montage encastré

**DéTECTEURS de mouvement et de présence,
pour application intérieure**
Bornes automatiques type Push-in
Type 18.51

- Version standard
- Contact libre de potentiel

Type 18.51-0040

- Possibilité de raccorder un bouton poussoir externe pour forcer la sortie
- Compensation dynamique de l'éclairage

Type 18.51-B300

- Programmation par Bluetooth avec smartphones Android et iOS
- Surface de détection jusqu'à 64 m²
- Deux zones de détection : une zone "présence" correspondant à une zone de faible activité de la part des occupants et une zone "mouvement" correspondant à une zone de passage ou de grande activité
- Design moderne
- Installation rapide grâce aux bornes automatiques type Push-in
- 1 contact NO 10 A, commutation "zero crossing"
- Montage en paroi compatible avec les boîtes d'encastrement 60 mm
- Bornes de raccordement doubles type Push-in

18.51/18.51...0040/18.51...B300

Bornes Push-in



Note : avec une tension de 110...125V AC, les pouvoirs de coupure (AC1, AC15 et lampes) doivent être réduits de 50% (exemple 500W au lieu de 1000W)

Pour le schéma d'encombrement voir page 17

Caractéristiques des contacts

Configuration des contacts	1 NO	1 NO	1 NO
Courant nominal/Courant max. instantané A	10/20 (100 A - 5 ms)	10/20 (100 A - 5 ms)	10/20 (100 A - 5 ms)
Tension nominale/Tension max. commutable V AC	250/400	230/230	230/230
Charge nominale AC1 VA	2500	2300	2300
Charge nominale AC15 (230 V) VA	450	450	450
Charge lampes :			
incandescentes/halogènes 230 V W	1000	1000	1000
fluorescentes avec ballast électronique W	500	500	500
fluorescentes avec ballast électromagnétique compensé W	350	350	350
CFL W	300	300	300
LED 230 V W	300	300	300
halogène ou LED BT avec transfo électronique W	300	300	300
halogène ou LED BT avec transfo électromagnétique W	500	500	500
Matériau des contacts standards	AgSnO ₂	AgSnO ₂	AgSnO ₂

Caractéristiques de l'alimentation

Tension d'alim. nominale (U _N) V AC (50/60 Hz)	110...230	110...230	110...230
Puissance nominale VA (50 Hz)/W	1.5/1	1.5/1	1.5/1
Plage d'utilisation V AC (50/60 Hz)	96...253	96...253	96...253

Caractéristiques générales

Durée de vie électrique à charge nominale AC1 cycles	100 · 10 ³	100 · 10 ³	100 · 10 ³
Réglage du seuil d'intervention du crépusculaire lx	1...500	1...500	4...1000
Réglage du temps de retard à l'extinction	12 s...35 min	12 s...35 min	12 s...25 min
Zone de détection	Voir diagramme page 15	Voir diagramme page 15	Voir diagramme page 15
Température ambiante °C	-10...+50	-10...+50	-10...+50
Indice de protection	IP 40	IP 40	IP 40

Homologation (suivant les types)

18.51

- 1 NO 10 A (libre de potentiel)
- Angle de détection 360°

18.51...0040

- 1 NO 10 A
- Angle de détection 360°
- Possibilité de connexion par bouton poussoir externe
- Compensation dynamique de l'éclairage

18.51...B300

- 1 NO 10 A (libre de potentiel)
- Angle de détection 360°

DéTECTEURS de mouvement et de présence, pour application intérieure**Bornes automatiques type Push-in****Type 18.5D avec interface DALI**

Trois fonctions disponibles :

- Contrôle dynamique de l'éclairage par rapport à la luminosité ambiante naturelle
- ON/OFF avec préavis d'extinction
- ON/OFF avec préavis d'extinction + lumière d'ambiance

Type 18.4K et 18.5K avec interface KNX

- 5 sorties (data telegrams) pour contrôle de charges (éclairage, conditionnement d'air, etc)
- Réglage du seuil de luminosité et de la sensibilité de détection
- Montage Maître/Esclave pour augmenter la surface de détection avec sortie datapoint dédiée
- Possibilité de désactiver le seuil de luminosité ambiante (marche ou arrêt forcé)
- Indication du niveau de luminosité et de détection de mouvement (pour applications de sécurité)
- Détection de la provenance du mouvement (type 18.4K)
- Montage en saillie ou encastré
- Compatible avec ETS 4 (ou plus récent)

18.5D
Bornes Push-in18.4K/18.5K
Bornes KNX

Pour le schéma d'encombrement voir page 17

Caractéristiques de l'alimentation

Tension d'alim. nominale (U _N)	V AC (50/60 Hz)	110...230	—	—
Puissance nominale	VA (50 Hz)/W	1.5/1	—	—
Plage d'utilisation	V AC (50/60 Hz)	96...253	—	—

Caractéristiques de l'alimentation

Type de BUS		—	KNX	KNX
Tension d'alim. nominale (U _N)	V DC	—	30	30
Intensité absorbée	mA	—	10	10

Caractéristiques générales

Réglage du seuil d'intervention du crépusculaire I _x		10...800	1...1500	1...1500
Réglage du temps de retard à l'extinction		10 s...35 min	0.1 s...18 h	0.1 s...18 h
Zone de détection		Voir diagramme page 15, 16	Voir diagramme page 15, 16	Voir diagramme page 15, 16
Température ambiante	°C	-10...+50	-5...+45	-5...+45
Indice de protection		IP 40	IP 40	IP 40

Homologation (suivant les types)

18.5D



DALI

DALI



- Applications : bureaux, écoles, zones de faible activité
- Possibilité de contrôler 8 modules DALI pour éclairage
- Surface de détection jusqu'à 64 m²
- Deux zones de détection : une zone "présence" correspondant à une zone de faible activité de la part des occupants et une zone "mouvement" correspondant à une zone de passage ou de grande activité

18.4K.9.030.0001



KNX

- Applications : couloirs d'hôtel, bureaux, zones communes de passage
- Aire de détection : longueur 30 m, largeur 4 m
- 2 zones de détection : droite et gauche
- Réglage dynamique de l'éclairage
- Sorties logiques
- Jusqu'à 5 sorties

18.5K.9.030.0001



KNX

- Applications : bureaux, écoles, zones de faible activité
- Surface de détection jusqu'à 64 m²
- Réglage dynamique de l'éclairage
- Sorties logiques
- Jusqu'à 5 sorties



**Détecteurs de mouvement pour application intérieure, avec contact libre de potentiel
Bornes automatiques type Push-in**
Type 18.41

- Montage en plafond, pour couloir

Type 18.61

- Montage en paroi

- Surface de couverture importante : jusqu'à 120 m²
- Design moderne
- Installation rapide grâce aux bornes automatiques type Push-in
- 1 contact NO 10 A, commutation "zéro crossing"
- Montage en paroi ou encastré, compatible avec les boîtes d'encastrement 60 mm et boîtes 502
- Bornes de raccordement doubles type Push-in

18.41/18.61
Bornes Push-in



Note : avec une tension de 110...125V AC, les pouvoirs de coupure (AC1, AC15 et lampes) doivent être réduits de 50% (exemple 500W au lieu de 1000W)

Pour le schéma d'encombrement voir page 17

Caractéristiques des contacts

Configuration des contacts	1 NO	1 NO
Courant nominal/Courant max. instantané A	10/20 (100 A - 5 ms)	10/20 (100 A - 5 ms)
Tension nominale/Tension max. commutable V AC	250/400	250/400
Charge nominale AC1 VA	2500	2500
Charge nominale AC15 VA	450	450
Charge lampes :		
incandescentes/halogènes 230 V W	1000	1000
fluorescentes avec ballast électronique W	500	500
fluorescentes avec ballast électromagnétique compensé W	350	350
CFL W	300	300
LED 230 V W	300	300
halogène ou LED BT avec transfo électronique W	300	300
halogène ou LED BT avec transfo électromagnétique W	500	500
Matériau des contacts standards	AgSnO ₂	AgSnO ₂

Caractéristiques de l'alimentation

Tension d'alim. nominale (U _N) V AC (50/60 Hz)	110...230	110...230
Puissance nominale VA (50 Hz)/W	1.5/1	1.5/1
Plage d'utilisation V AC (50/60 Hz)	96...253	96...253

Caractéristiques générales

Durée de vie électrique à charge nominale AC1 cycles	100 · 10 ³	100 · 10 ³
Réglage du seuil d'intervention du crépusculaire lx	1...500	1...500
Réglage du temps de retard à l'extinction	12 s...35 min	12 s...35 min
Zone de détection	Voir diagramme page 15	Voir diagramme page 15
Température ambiante °C	-10...+50	-10...+50
Indice de protection	IP 40	IP 40

Homologation (suivant les types)

18.41

- 1 NO 10 A
- Applications : couloirs d'hôtel, bureaux, zones communes de passage
- Aire de détection : longueur 30 m, largeur 4 m

18.61

- 1 NO 10 A
- Produit spécifique pour utilisation en paroi
- Angle de détection important : 180°
- Montage mural compatible avec les boîtes 60 mm

DéTECTEURS de mouvement pour application intérieure

Type 18.91

- Montage mural en boîte d'encastrement
- Possibilité de raccorder un bouton poussoir externe pour forcer la sortie
- Design moderne
- 1 sortie avec commutation "zero crossing"
- Montage mural compatible avec boîte d'encastrement 3 modules, adaptateurs fournis pour montage avec les solutions suivantes :
 - Ave S44
 - BTicino série Axolute
 - BTicino série Living
 - BTicino série Living Light
 - BTicino série Living Light Air
 - BTicino série Matix
 - Gewiss série Chorus
 - Gewiss série System
 - Simon Urmet Nea
 - Vimar série Eikon
 - Vimar série Idea
 - Vimar série Arkè
 - Vimar Plana
- Version blanche ou noire

18.91



- Angle de détection : 110°
- Applications : couloirs, toilettes, cage d'escalier, etc

18.91
Bornes à cage



Pour le schéma d'encombrement voir page 18

Caractéristiques de la sortie		
Tension nominale	V AC	230
Puissance maximum	W	200
Puissance minimum	W	3
Charge lampes :		
incandescentes/halogènes 230 V W		200
fluorescentes avec ballast électronique W		200
fluorescentes avec ballast électromagnétique compensé W		200
CFL W		200
LED 230 V W		200
halogène ou LED BT avec transfo électronique W		200
halogène ou LED BT avec transfo électromagnétique W		200
Caractéristiques de l'alimentation		
Tension d'alim. nominale(U _N)	V AC (50/60 Hz)	230
Puissance nominale	VA(50Hz)/W	14/0.5
Plage d'utilisation		(0.8...1.1)U _N
Caractéristiques générales		
Réglage du seuil d'intervention du crépusculaire lx		5...500 (noir)/6...600 (blanc)
Réglage du temps de retard à l'extinction		10 s...20 min
Zone de détection		Voir diagramme page 15
Température ambiante	°C	-10...+50
Indice de protection		IP 20
Homologation (suivant les types)		

Codification

Exemple : série 18, détecteur de mouvement pour utilisation intérieure, montage mural, 1 NO - 10 A, alimentation 120...230 V AC.

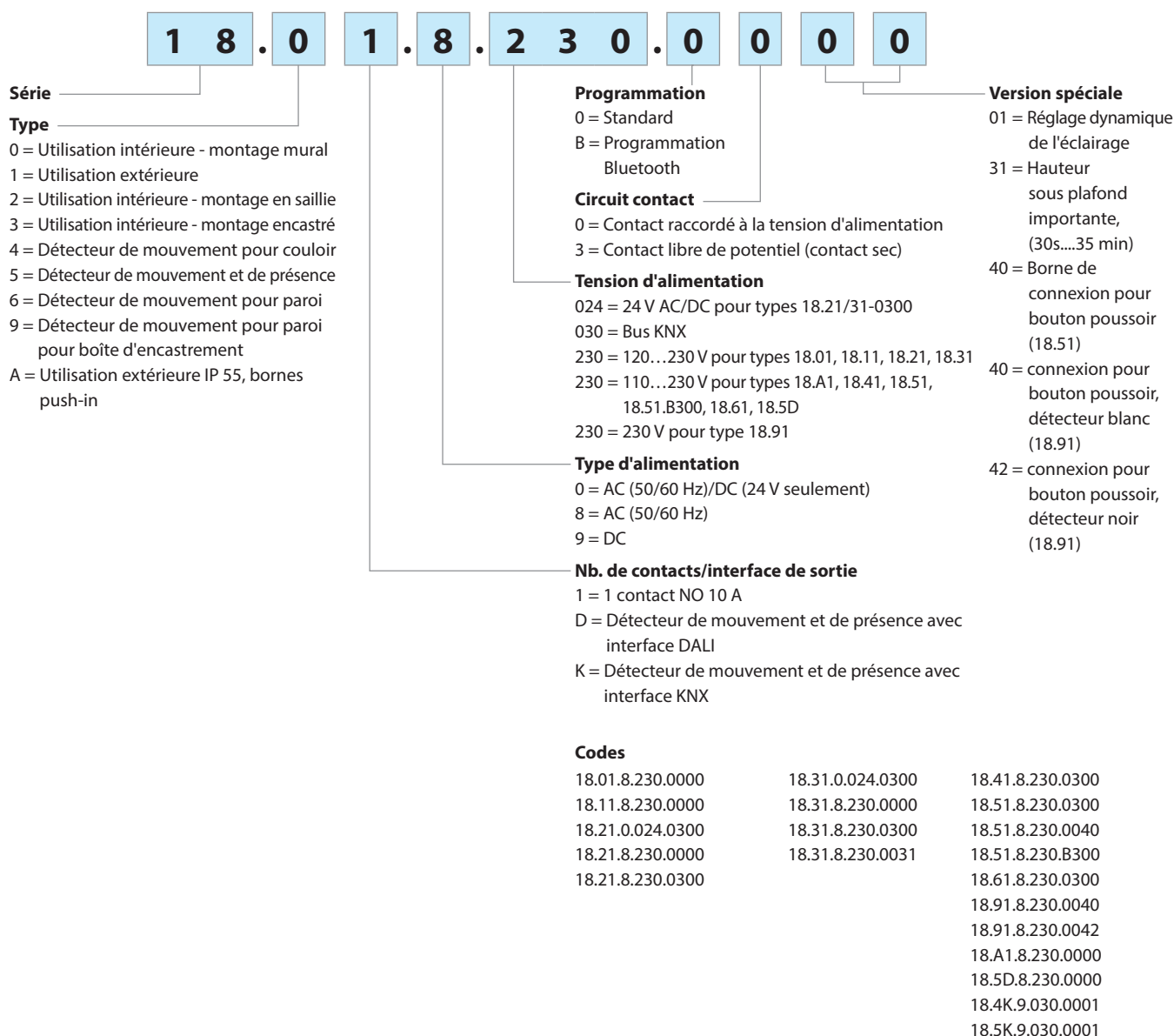

Caractéristiques générales

Isolement		
Rigidité diélectrique entre contacts ouverts	V AC	1000 (sauf pour type 18.91 - sortie TRIAC)
Entre alimentation et contact	V AC	1500 (types 18.21...0300, 18.31...0300, 18.41, 18.51, 18.61)

Caractéristiques CEM			
Type d'essai	Normes de référence		
Décharge électrostatique	au contact	EN 61000-4-2	4 kV
	dans l'air	EN 61000-4-2	8 kV
Champ électromagnétique par radiofréquence (80...2000 MHz)		EN 61000-4-3	3 V/m
Transitoires rapides (burst 5/50 ns, 5 et 100 kHz) sur les terminaux d'alimentation		EN 61000-4-4	1 kV
Pic de tension (surge 1.2/50 µs) sur les terminaux d'alimentation	mode commun	EN 61000-4-5	4 kV (2 kV pour 18.91)
	mode différentiel	EN 61000-4-5	4 kV (2.5 kV pour 18.01/11, 1 kV pour 18.91)
Perturbation par radiofréquences de mode commun (0.15...230 MHz)	sur les terminaux d'alimentation	EN 61000-4-6	3 V
Creux de tension	70% U _N , 40% U _N	EN 61000-4-11	10 cycles
Coups brèves		EN 61000-4-11	10 cycles
Emissions conduites par radiofréquence	(0.15...30)MHz	EN 55014	Classe B
Emissions radiantes	(30...1000)MHz	EN 55014	Classe B

Bornes		18.01, 18.11, 18.21, 18.31, 18.91	18.41, 18.51, 18.51...B300, 18.61, 18.A1		
Technologie		Bornes à cage	Bornes Push-in (voir page 19)		
Couple de serrage	Nm	0.5	—		
Capacité de connexion des bornes		fil rigide	fil souple	fil rigide	fil souple
	mm ²	1 x 6 / 2 x 4	1 x 4 / 2 x 2.5	2.5	2.5
	AWG	1 x 10 / 2 x 12	1 x 12 / 2 x 14	14	14
Longueur de câble à dénuder	mm	9	9	8	8

Autres données			
Puissance dissipée dans l'ambiance	à vide	W	0.3
	à charge nominale	W	1.4
Pressé étoupe (type 18.11)	∅ mm	(8.9...12)	

- Après l'alimentation initiale ou après une interruption de l'alimentation, le détecteur fait une initialisation de son logiciel interne pendant environ 30 secondes.
- Le comportement de la sortie pendant cette période dépend du type de produit, et dans certains cas, de l'état du détecteur avant la coupure de courant ainsi que du niveau de luminosité.

Schémas de raccordement

Type 18.01/18.11

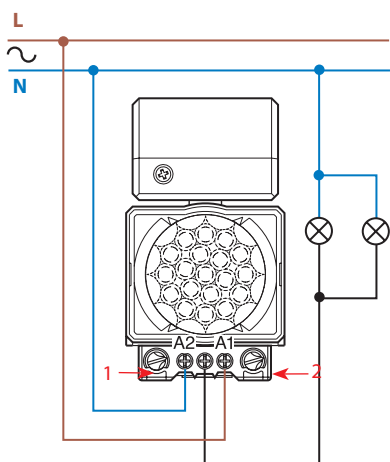

Type 18.21/18.31/18.31...0031

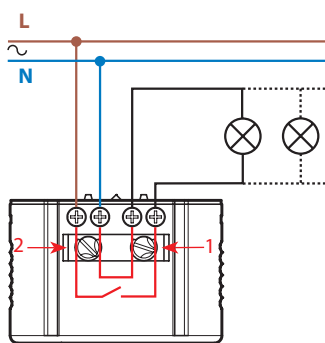

1 = réglage crépusculaire
2 = réglage de la temporisation

Type 18.21-0300/18.31-0300

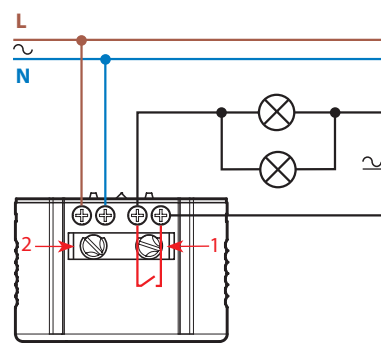

Type 18.41

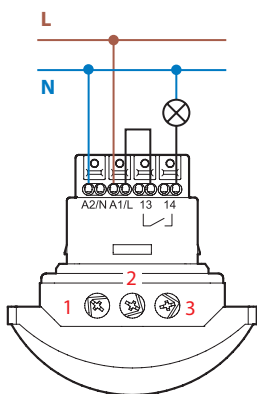

Type 18.51/18.51-B300

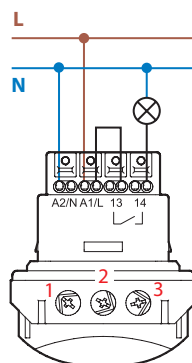

1 = temporisation d'allumage de la lampe
après la dernière détection
2 = réglage de la sensibilité
3 = réglage du niveau de détection du
crépusculaire - Note : pas pour le 18.51...B300

Type 18.61

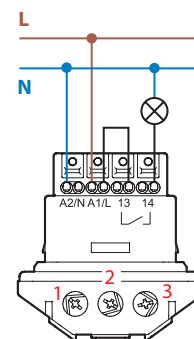

La puissance nominale indiquée dans les spécifications pour la commutation de lampes s'entend si le raccordement est effectué selon les schémas ci-dessus.
Si les lampes sont alimentées par une phase différente de celle alimentant le détecteur de mouvement, il faut alors réduire de 50% la puissance des lampes à commuter.

Type 18.51...0040

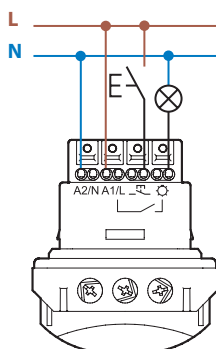

Type 18.5D

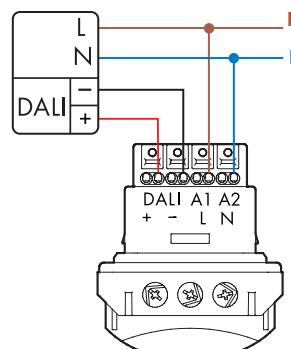

Type 18.91

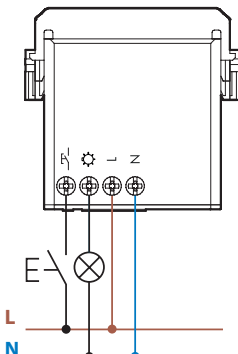

Type 18.A1

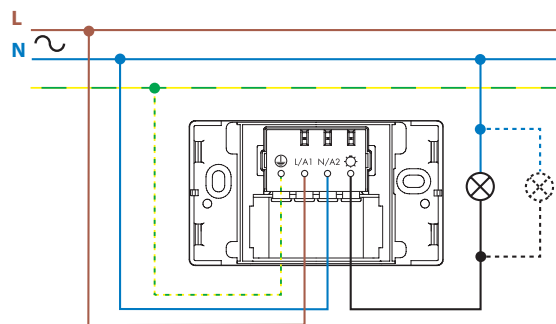

Schémas de raccordement

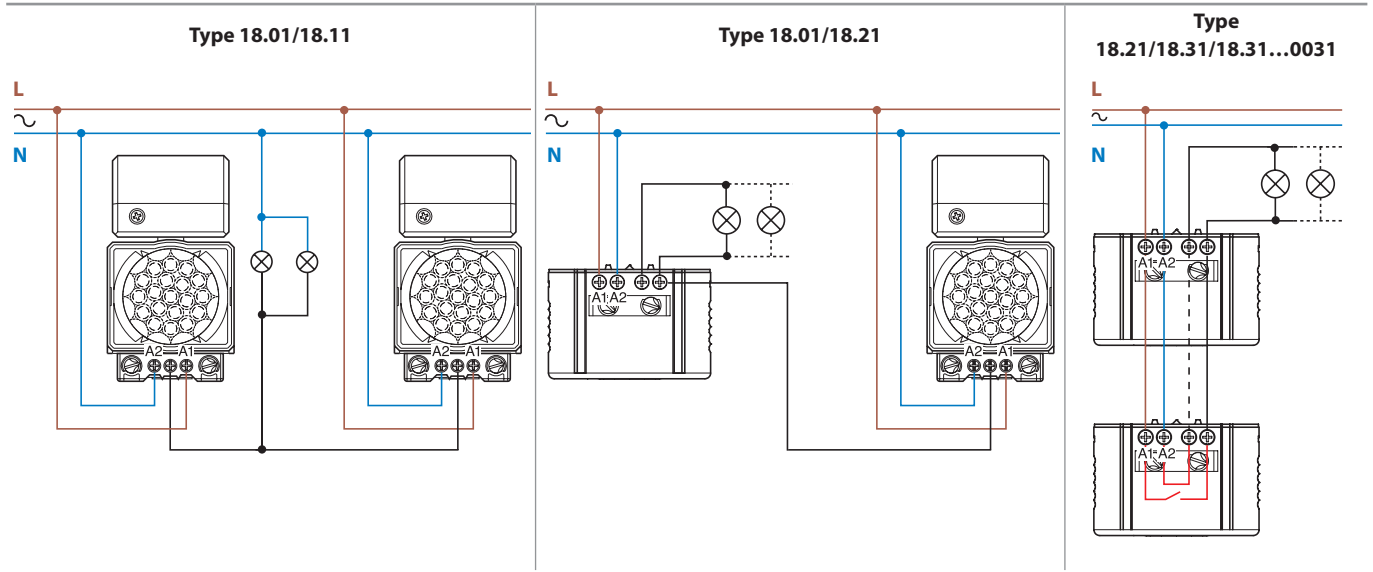

Note : respecter la polarité phase / neutre

Type 18.51-B300 - Bluetooth

Grâce à la technologie Bluetooth, le détecteur peut être facilement programmé depuis un smartphone Android ou iOS.

Après avoir installé le 18.51, téléchargez gratuitement l'application **FINDER Toolbox** depuis Google Play ou Apple Store et réglez tous les paramètres du détecteur.



Finder Toolbox

Android, Google Play et le logo Google Play sont des marques déposées de Google Inc.
Apple est une marque déposée de Apple Inc. App Store est un service d'Apple Inc.

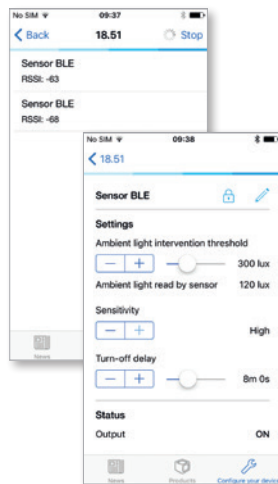
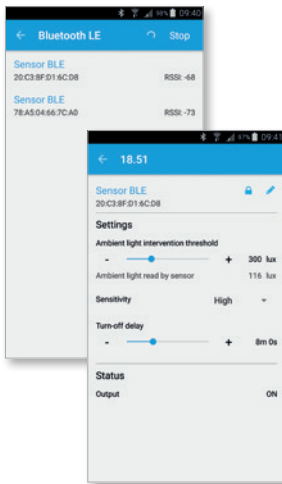

Les détecteurs peuvent être identifiés à l'intérieur d'un bâtiment. Le seuil de luminosité peut être réglé entre 4 et 1000 lux et la plage de retard à l'extinction va de 12 secondes à 25 minutes. Les détecteurs possèdent également 3 niveaux de sensibilité réglables.

Une LED rouge s'allume quand la connexion Bluetooth est établie entre le smartphone et le détecteur et que les paramètres ont été transférés.

Le détecteur envoie à son tour au smartphone 2 informations : la luminosité ambiante lue par le détecteur et l'état du contact (ON ou OFF)

Il est possible de verrouiller le détecteur avec un code PIN à 4 chiffres

Fonctions

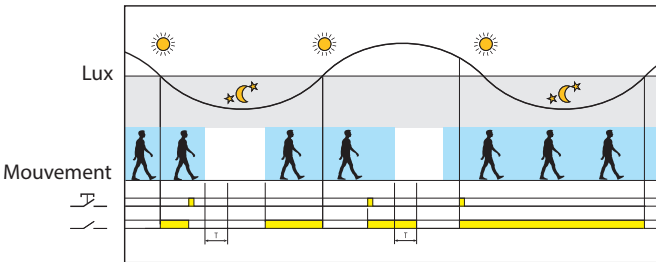
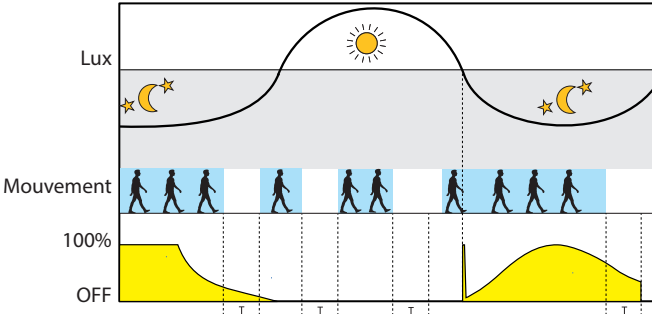
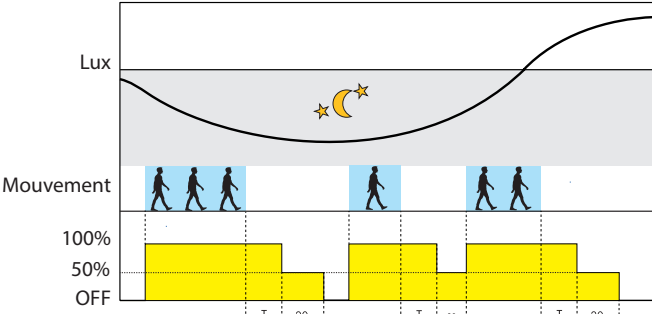
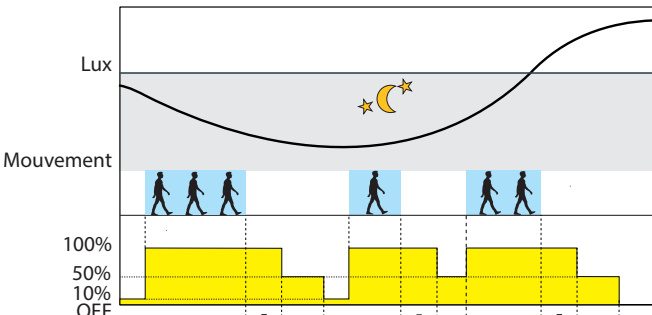
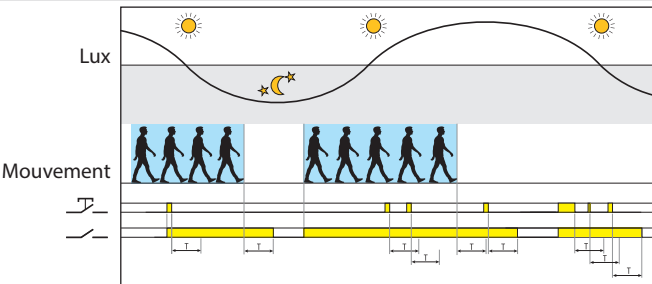
Type	Fonctions
18.51...0040	 <p>Une impulsion sur le bouton poussoir inverse la position du relais en sortie, jusqu'à ce que le temps après le dernier mouvement détecté soit écoulé</p> <p>Compensation dynamique de l'éclairage L'incorporation du système de compensation lumineuse permet au 18.51...0040 de calculer le niveau de luminosité de la lumière artificielle contrôlé par le relais en sortie. Le 18.51...0040 est capable de faire une mesure en permanence de la luminosité ambiante naturelle même si la sortie est activée (ON). Lorsque le niveau de la lumière naturelle dépasse le niveau du seuil réglé, le relais est automatiquement forcé en position OFF. Cette fonction permet de réduire significativement le temps d'allumage, en particulier lorsque que le détecteur est installé dans un endroit où le passage est important et permet ainsi de réaliser des économies considérables. Les détecteurs de mouvement standards sont incapables d'identifier le niveau de la lumière naturelle lorsque la sortie est sur ON. Le relais passe en OFF après que la temporisation du dernier mouvement détecté se soit écoulée. Dans des zones où le passage est important, le détecteur de mouvement est réactivé en permanence, ce qui maintient activé le relais en sortie, même si le niveau de la lumière naturelle a augmenté au delà du seuil d'intervention du détecteur.</p>
18.5D	 <p>Confort - Contrôle dynamique de l'éclairage Maintien un niveau de luminosité constant en fonction d'une détection de mouvement et du niveau de luminosité ambiant naturel. Le détecteur augmente ou diminue la puissance de l'éclairage artificiel afin de maintenir le niveau d'éclairage souhaité. Adapté pour les petits bureaux, salles de classe. Permet de réaliser d'importantes économies d'énergie tout en maintenant un niveau de luminosité confortable.</p>  <p>Simplicité - ON/OFF avec préavis d'extinction Quand un mouvement est détecté, la puissance des lampes passe à 100% immédiatement. Si aucun mouvement n'est détecté, le niveau d'éclairage passe à 50% pendant 20 secondes avant la coupure. Ceci évite une extinction brutale de l'éclairage.</p>  <p>Ambiance - ON/OFF avec préavis d'extinction + lumière d'ambiance Si le niveau de luminosité ambiant est inférieur à la valeur réglée, la lumière artificielle est maintenue à 10% de sa puissance, garantissant un éclairage d'ambiance permanent. Quand un mouvement est détecté, la puissance des lampes passe à 100% immédiatement. Si aucun mouvement n'est détecté, le niveau d'éclairage passe à 50% pendant 20 secondes avant la coupure. Ceci évite une extinction brutale de l'éclairage. Adapté pour les zones de passage, couloirs, halls d'entrée, etc.</p>
18.91	 <p>Détection de mouvement Un mouvement détecté maintient la sortie contact fermée. Un appui sur le bouton poussoir maintient le contact fermé pour le temps (T) réglé.</p>

Zone de détection

18.01, 18.11, 18.A1 - Montage mural

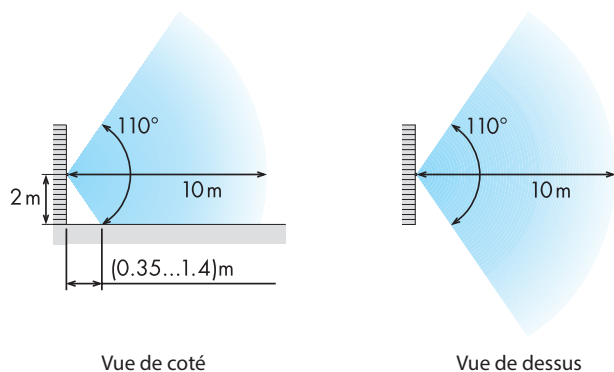

18.01, 18.11 - Montage en saillie

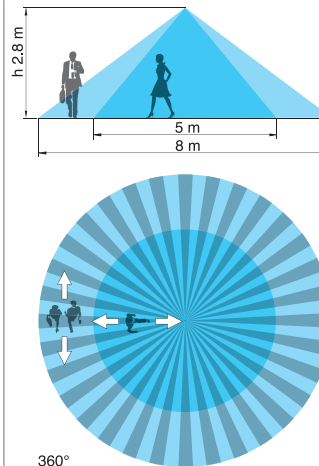

18.21 - Montage en saillie
18.31 - Montage encastré

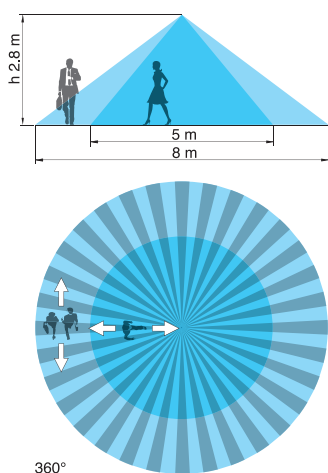

18.21.8.230.0000 - Montage en saillie
18.31.8.230.0000 - Montage encastré

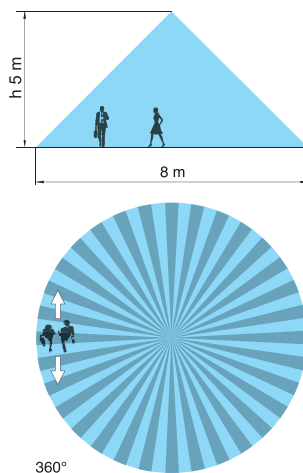

18.31...0031 - Montage en saillie ou montage encastré

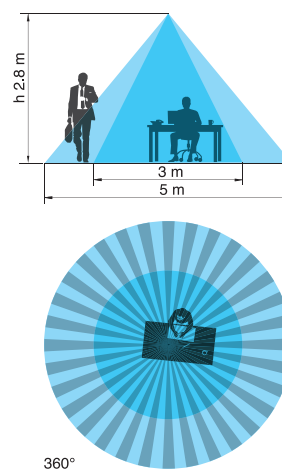

Détecteur de mouvement et de présence

18.31...0031 - Montage en saillie ou encastré pour plafond grande hauteur

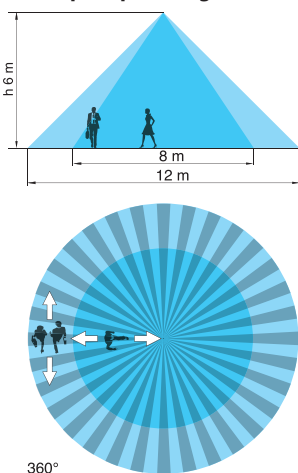

Pour applications avec hauteur sous-plafond importante (jusqu'à 6m)

18.41/18.4K

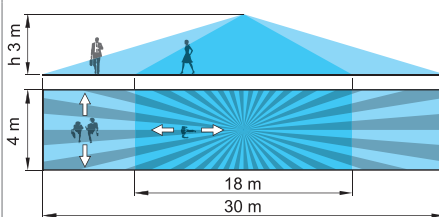

18.91

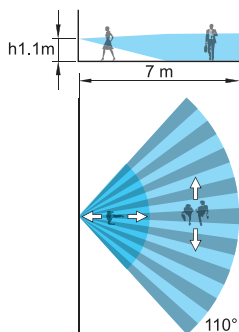

18.51/18.51...B300/18.5K/18.5D

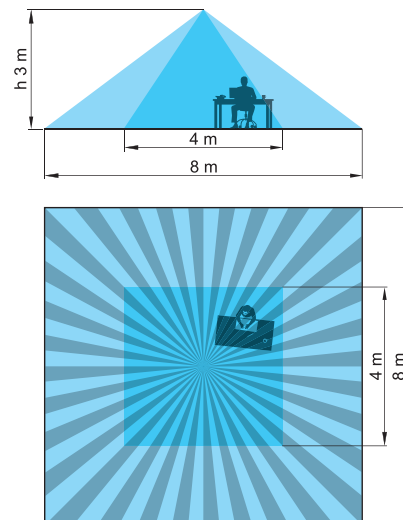

J

Zone de détection

18.51/18.51...B300/18.5K/18.5D

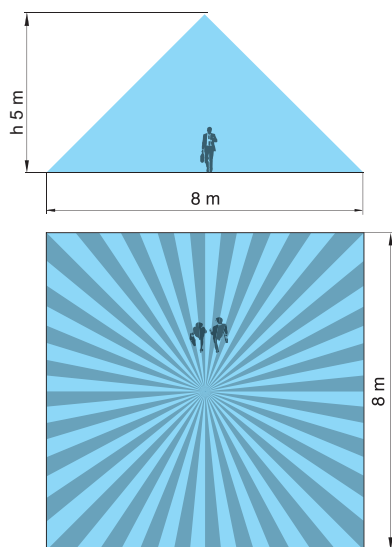

18.61

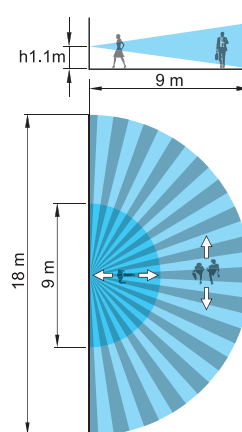

Accessoires

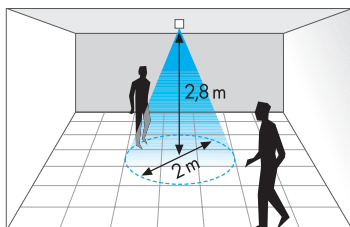

Exemple : 18.21/18.31 avec membrane

Membrane obturatrice pour les types 18.21/31/41/51

Sur un appareil en saillie ou encastré à une hauteur de 2,8 m, la zone de détection est réduite à :

18.21/18.31: diamètre 2 mètres

18.41: 2,5 x 6 mètres

18.51: 2 x 2 mètres

Schémas d'encadrement

Type	Faux plafond	Encastré	En saillie
18.21			
18.31			
18.31...0031			
18.41			
18.51 18.5D 18.51...B300			
18.4K			
18.5K			
18.61			

Schémas d'encombrement

Type 18.01

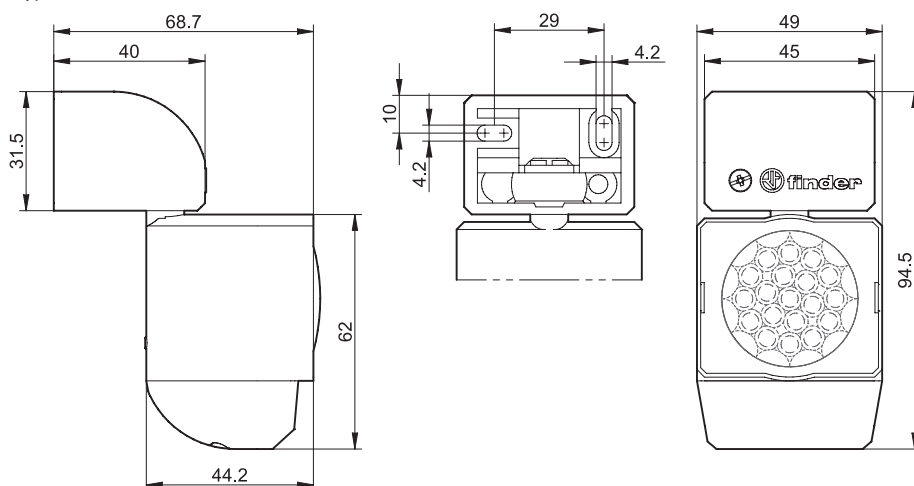

Type 18.11

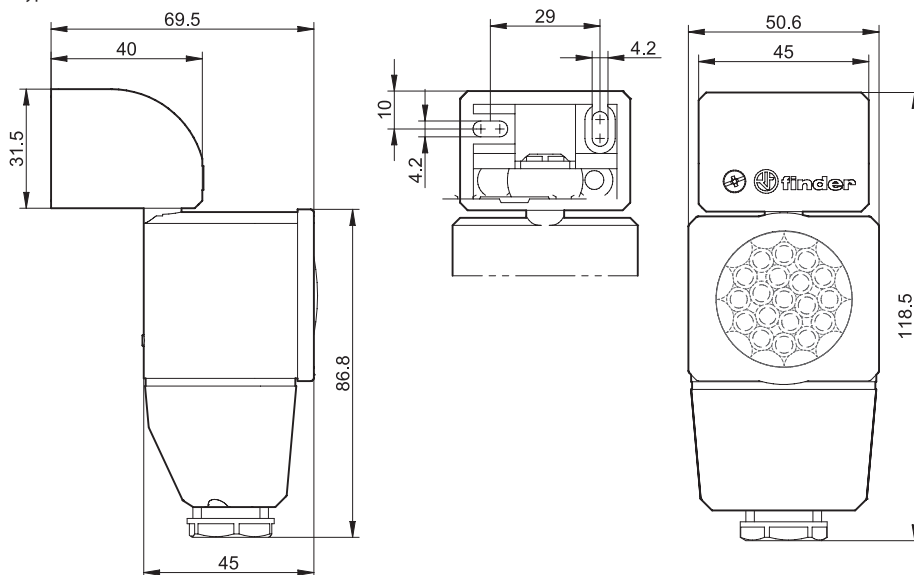

Type 18.A1

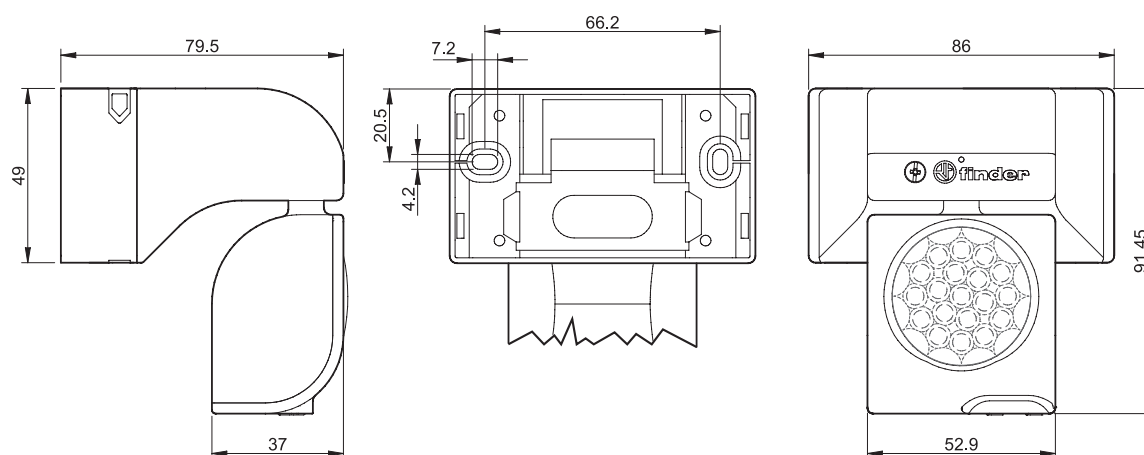

Type 18.91

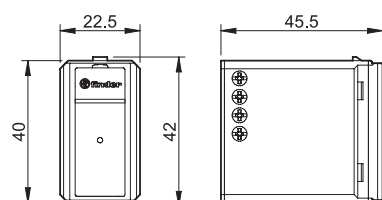

Bornes automatiques (Push in) pour 18.41, 18.51, 18.5D, 18.61 et 18.A1

Elles permettent la connexion rapide des câbles rigides ou de fils souples avec embouts, par une simple insertion dans la borne (A). Il est possible d'ouvrir la borne pour extraire le fil en appuyant sur le poussoir (bleu) avec un tournevis ou avec le doigt (C). Si on utilise un fil souple, il est nécessaire d'ouvrir la borne avec le poussoir pour l'extraction (C) ou pour sa mise en place (B).

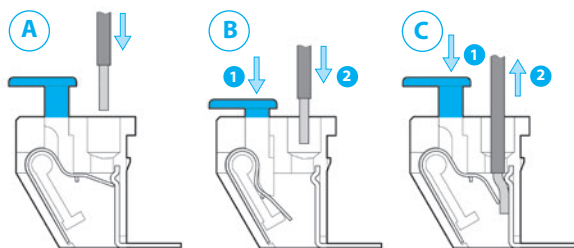

Les bornes doubles facilitent les pontages ou le raccordement d'autres produits en parallèle. Chaque borne accepte un câble de 2.5 mm² de section.

Chaque poussoir est équipé d'un trou qui permet le passage des embouts des instruments de mesure.

