

DMBE TYXAL +

www.deltadore.com

FR Notice d'installation

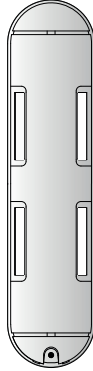

	2xLS 14500 - 3.6 V / 5.2 Ah - Lithium
	Consumption stand-by : 14 μ A Consumption : 26 mA max
	X3D alarm : [868 - 868.6] MHz et [868.7 - 869.2] MHz 100 m \rightarrow 300m
	Maximum power radio < 10 mW, receiver category: 2
	-10°C / +70°C
	-20°C / +60°C
IP	IP 55
	75%
	56 x 235 x 128mm 520 gr.
	Important product information (Ⓢ)

* Jusqu'à 10 ans, valable dans les conditions d'utilisation précisées dans les notices d'installation et les Conditions générales de Vente

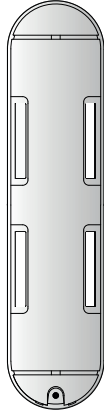
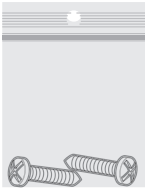

Contenu

Instructions

Important Product Informations

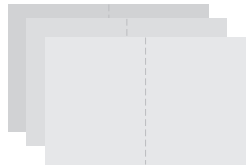

DMBE TYXAL+ est un détecteur infrarouge passif conçu pour détecter le rayonnement infrarouge émis par le corps humain.

Ce détecteur est destiné à protéger l'extérieur d'un bâtiment en détectant l'intrusion avant la pénétration dans les locaux.

Dès qu'il détecte une présence il donne l'alerte.

- Associé à une centrale :
 - signalement alarme.
 - signalement pré-alarme: dès qu'une personne pénètre dans la zone protégée, une signalisation sonore et visuelle (sirène extérieure) vous prévient d'une alarme imminente.



Lire complètement la notice avant de commencer l'installation.

Remarque

Ce produit détecte la différence de température entre celle de la cible en mouvement et celle de l'arrière plan, dans la zone de détection.

Si la cible est immobile, le détecteur ne peut pas la détecter. Cela peut affecter la portée de détection maximum du détecteur.

2. Emplacement

Pour un bon fonctionnement, respectez les conseils suivants :
En cas de non respect, le produit peut présenter des dysfonctionnements ou ne pas fonctionner de manière optimale.

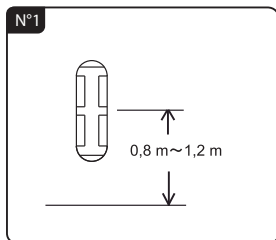

Hauteur d'installation entre 0,8 et 1,2 m.

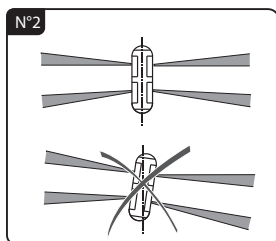

Installez le détecteur à la verticale, avec les zones de détections hautes parallèles au sol.

Si le détecteur est installé en oblique, la fiabilité de détection peut décroître.

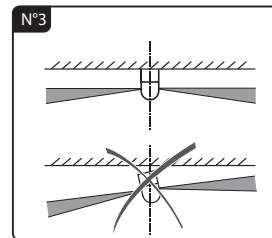

Installez le détecteur à la verticale, avec les zones de détections hautes et basses parallèles au mur.

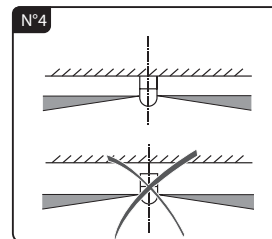

Pour assurer un bon fonctionnement, fixez le détecteur au mur.

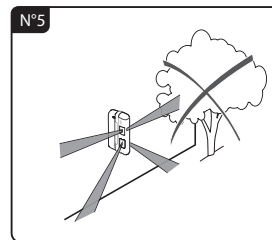

Ne pas diriger le détecteur vers des objets en mouvement (feuillage, buisson, drapeau, etc.).

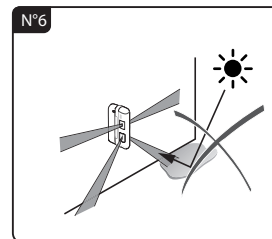

Ne pas diriger la zone de détection basse vers des surfaces réfléchissantes (flaque, fenêtre, etc.).

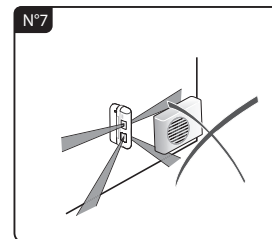

Ne pas installer à proximité d'une pompe à chaleur ou d'une sortie d'évacuation de chaleur (sèche-linge, etc.).

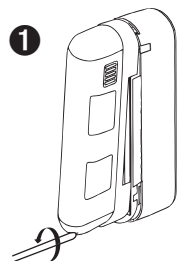

Otez la vis de fixation du capot et retirez le capot.

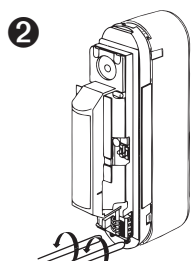

Otez les vis de fixation du support arrière.

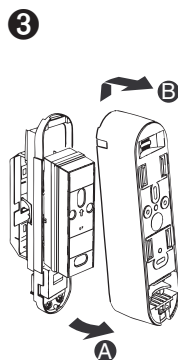

Retirez le support arrière.

A En l'écartant de l'embase.

B En le faisant glisser vers le haut.

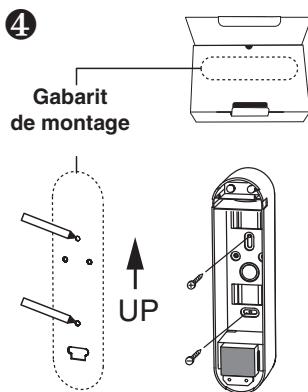

Fixez le support arrière (tampon mousse vers le bas) à l'aide du gabarit de montage intégré à l'emballage.

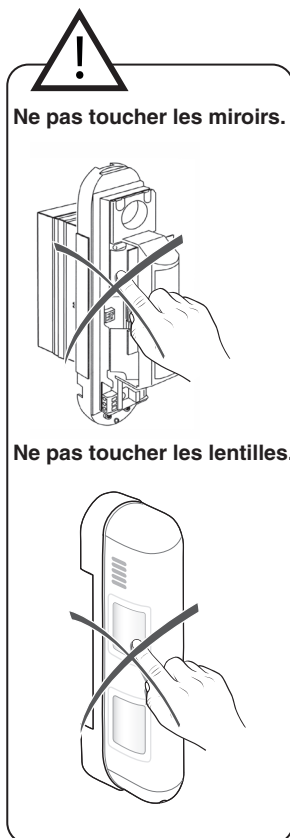

Ne pas toucher les miroirs.

Ne pas toucher les lentilles.

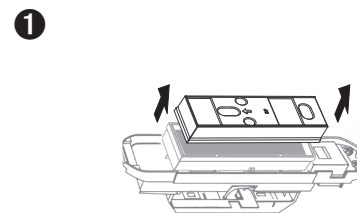

Ouvrez le compartiment carte de l'embase.

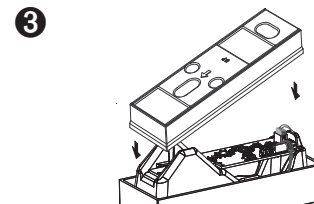

Refermez le compartiment carte.

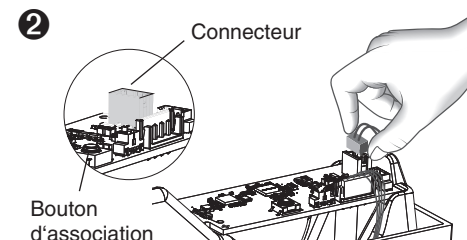

Branchez le câble de la pile sur le connecteur de la carte.

Mettez le produit à associer en attente d'association, puis appuyez sur le bouton d'association situé sur la carte.

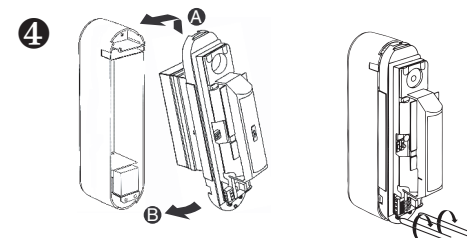

Vissez l'embase sur le support arrière.

5 Procédez aux réglages si besoin. (Voir réglages de l'inclinaison, de la portée, fonctions)

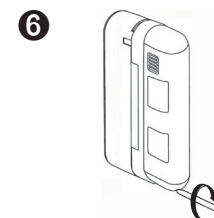

Refermez le produit.

Principe:

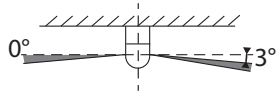

Si un obstacle coupe les faisceaux sur le long du mur, il est possible d'incliner les faisceaux horizontalement vers l'avant, jusqu'à 3 degrés, pour éviter cet obstacle.



Pour déclencher une détection, les 2 faisceaux d'un même côté doivent être coupés simultanément.

Si vous modifiez l'inclinaison des faisceaux:

- Les faisceaux haut et bas d'un même côté doivent être réglés de manière identique (même angle).
- Le réglage de la sensibilité doit être sur HI (haute). voir paragraphe réglage de la sensibilité.

En sélectionnant l'inclinaison du faisceau de 3 degrés, la zone de détection est à 0,6m du mur à 12m.

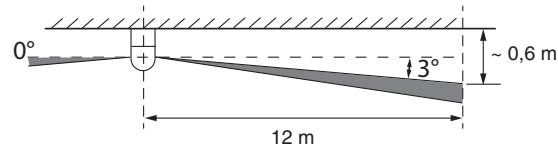

Pour modifier le réglage :

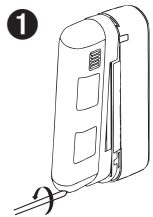

Otez la vis de fixation du capot et retirez le capot.

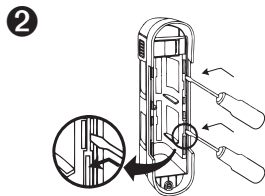

Dégagez les trois ergots de chaque côté du support de lentilles en insérant la lame d'un tournevis, comme indiqué ci-dessus. Séparez délicatement le support de lentille et le capot avant.

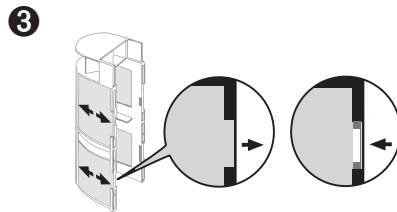

Déplacez la lentille vers l'avant pour incliner le faisceau à 3° (écartement du mur). Vérifiez que l'encoche latérale à l'arrière du support de lentille, soit bien dégagée (vide).

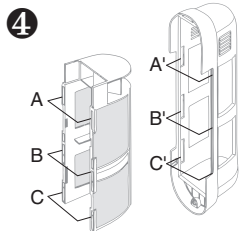

Après avoir sélectionné le réglage de la zone de détection, remplacez le support de lentilles dans le capot avant en alignant les trois ergots (A, B et C) sur chaque côté du support de lentilles avec les trois encoches (A', B' et C') du capot avant.

Principe:

Le faisceau haut reste toujours parallèle au sol.

Le faisceau bas est orientable comme indiqué ci-dessous.

La portée est limitée par l'angle du faisceau bas, car les faisceaux haut et bas doivent être coupés simultanément pour activer le détecteur.

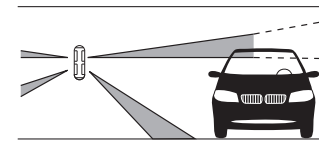

Le faisceau haut seulement est coupé :
Pas de détection

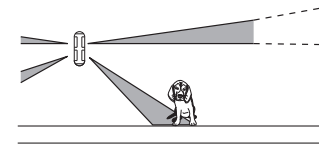

Le faisceau bas seulement est coupé :
Pas de détection



Les faisceaux haut et bas sont coupés :
Détection

Pour modifier le réglage :

- 1 Séparez délicatement le support de lentille et le capot avant. (Voir «Réglage de l'inclinaison des faisceaux»)
- 2

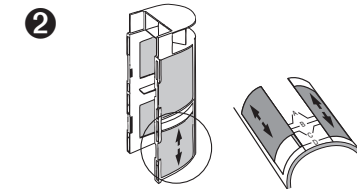

Réglez la portée en faisant glisser délicatement la lentille dans son logement.

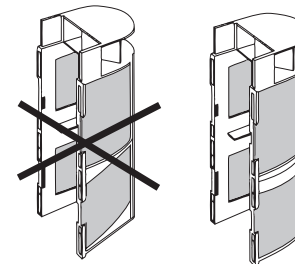

Veillez à ce que la lentille reste parallèle au support.

Ne pas déformer la lentille.

Remarque :

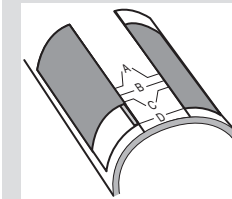

Les zones basses droite et gauche sont réglables indépendamment.

Exemple: la lentille droite sur D et la lentille gauche sur C.

3 Sélectionnez la position souhaitée (A,B,C ou D).

Le faisceau bas peut être réglé pour contrôler la portée selon le tableau ci-dessous.

Position A (12 m)

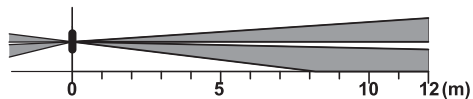

Position B (8 m)

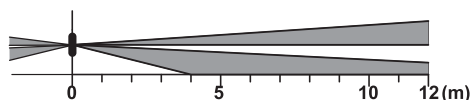

Position C (5 m)

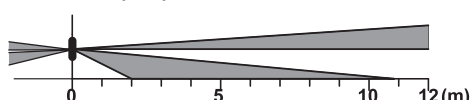

Position D (2m)

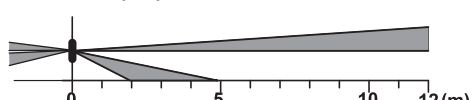

Position	Portée standard *(m)	Portée maximum ** (m)
A	12	10 - 15
B	8	6 - 10
C	5	4 - 6
D	2	1,5 - 3

* Hauteur d'installation = 1 m.
Environnement standard = T° de 20°C sans soleil direct.

** La portée maximum peut être influencée par les conditions thermiques ambiantes.

4 Remplacez le support de lentilles sur le capot.
(Voir «Réglage de l'inclinaison des faisceaux»)

5 Mettez le capot en place puis effectuez un test de détection.
(Voir «Test de détection»).

Vous pouvez vous aider du voyant LED pour déterminer les zones de détection
(Voir paragraphe «Réglage des fonctions» Switch 3).

Si les zones de détection ne conviennent pas, réajustez la portée en faisant glisser la lentille à une position différente sur le **SUPPORT DE LENTILLE**.

Réglage de la sensibilité de détection

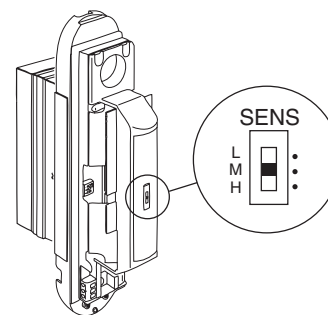

La sensibilité peut être réglée sur 3 positions :

- **L** (faible),
- **M** (moyenne),
- **H** (haute),

Ce réglage dépend des conditions d'environnement.

Il est recommandé d'établir la sensibilité sur la position **H** (haute):

- Lorsque l'inclinaison des faisceaux de détection a été modifiée dans le sens horizontal.
- Lorsqu'une sensibilité plus grande est nécessaire vers l'extrémité de la zone de détection (12 m).

sur la position **L** (faible):

- Lorsque l'emplacement d'installation est médiocre (mauvaise condition).
- Lorsque le risque de fausse détection est élevé.

Réglage des interrupteurs DIP

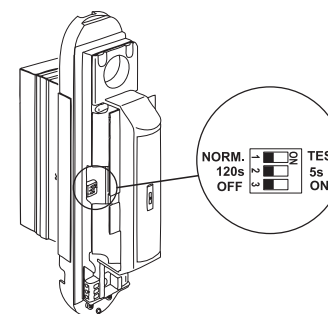

Switch 1



• Position **NORM.**
Important : Le switch doit être dans cette position en fonctionnement normal.
(Le voyant reste éteint, économie d'énergie de la pile).

• Position **TEST** de détection
Le voyant s'allume lorsque le faisceau du détecteur est coupé.

Switch 2

(Minuterie d'économie d'énergie de la pile)
Pour un bon fonctionnement, laissez le switch 2 sur la position suivante:
• Position 120 s. **Ne pas modifier ce réglage.**

Switch 3

(Voyant de détection)
• Position **OFF** : Voyant éteint
• Position **ON** : Voyant allumé sur détection.
(La durée de vie de la pile est diminuée).

Vérifiez le bon fonctionnement en effectuant un test de détection

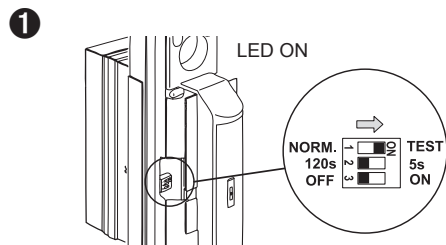

Positionnez le switch 1 en mode **TEST (ON)**.

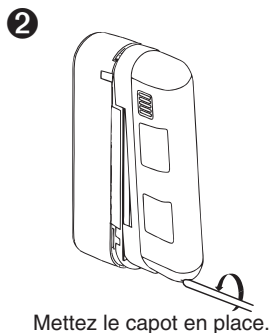

Mettez le capot en place.

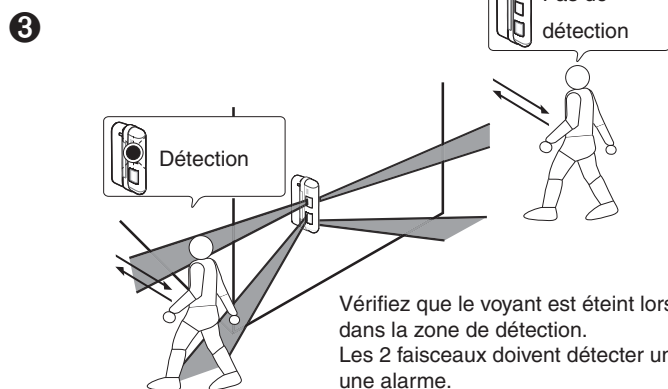

Vérifiez que le voyant est éteint lorsqu'il n'y a aucun mouvement dans la zone de détection. Les 2 faisceaux doivent détecter un mouvement pour déclencher une alarme.

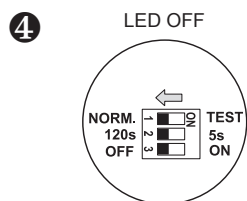

Une fois le test terminé, positionnez le switch 1 en mode **NORM (OFF)**, puis refermez le boîtier.

9. Fonctionnement avec un système d'alarme

- Association avec un système d'alarme
- Pré-alarme
- Choix du mode de déclenchement
- Test

Voir notice d'installation système



Le voyant clignote en permanence, la pile est usée. Avant d'ouvrir le boîtier, la centrale doit être en mode «Maintenance» (voir notice d'installation système).

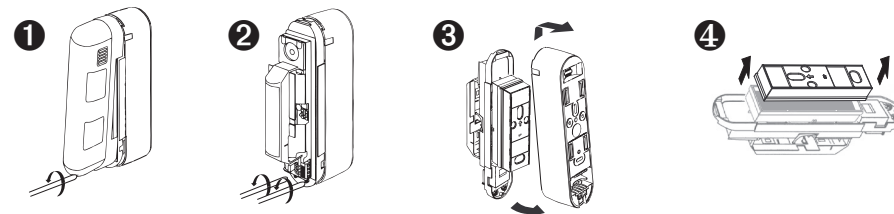

11. Aide

Problème	Cause probable	Solution
La LED clignote en permanence.	Tension d'alimentation incorrecte.	Etablir une tension d'alimentation de 3 à 9 Vcc pour la pile.
Déclenchement de détection en l'absence de déplacement d'objets	Le détecteur n'est pas installé perpendiculairement au sol.	Installez correctement le détecteur.
	Un objet réfléchissant se trouve dans la zone de détection.	Supprimez toute surface réfléchissante dans la zone de détection.
	Le faisceau bas est plus long que prévu.	Vérifiez et réajustez le faisceau de détection.
	Le faisceau de détection bas est exposé aux rayons directs du soleil ou aux phares des voitures.	Réajustez le faisceau de détection de manière qu'il ne soit pas exposé directement à la lumière.
	Présence d'une source de chaleur (Appareil de chauffage, etc...) dans la zone de détection qui peut causer un changement de température.	Réajustez le faisceau de détection ou supprimez la source de chaleur dans la zone de détection.
	Un objet se déplace (linge séchant sur un fil, plantes, etc...).	Réajustez le faisceau de détection ou retirez les objets en mouvement.
	En cas de forte pluie, un écoulement d'eau est provoqué dans la zone de détection (gouttière pleine, évacuation de toiture terrasse ou balcon ...)	Réajustez le faisceau de détection de manière à ce qu'il ne soit pas exposé directement à cet écoulement d'eau
Occasionnellement pas de détection.	Occasionnellement pas de détection.	Réajustez correctement le faisceau de détection.
	La sensibilité est réglée sur L (faible).	Réajustez la sensibilité sur M (moyenne) ou H (haute).
Occasionnellement pas de détection lorsqu'on effectue un test de détection	L'interrupteur du test de détection est sur OFF. (La minuterie d'économie d'énergie de la pile est activée).	Mettez l'interrupteur du mode de test de détection sur ON. (Voir «Test de détection»).