

# TYXIA RF 642

## Récepteur radio 1 voie

www.deltadore.com



- Lire attentivement cette notice avant toute installation.
- L'appareil doit être installé selon les normes en vigueur.
- Avant toute intervention, veuillez couper le courant.
- Ne pas essayer de réparer cet appareil vous-même, un service après-vente est à votre disposition.
- Vérifiez que la visserie soit adaptée au support sur lequel l'appareil doit être fixé (plaque de plâtre, brique...).
- Par souci de clarté, les schémas réalisés sont à retenir dans leur principe. N'y figurent pas les protections et autres accessoires exigés par les normes. La norme NF C15-100 et les règles de l'art doivent être respectées. Il est nécessaire que les appareils connectés ou environnants ne créent pas de perturbations trop fortes (directives 2014/30/EU).



En raison de l'évolution des normes et du matériel, les caractéristiques indiquées par le texte et les images de ce document ne nous engageant qu'après confirmation par nos services

### 1 Présentation

TYXIA RF 642 peut être utilisé pour 2 types d'application :

- Commande d'automatismes : il permet la commande d'éclairage, de porte de garage ou de portail électrique,
- Commande du chauffage : associé à un thermostat émetteur, il peut être raccordé à une chaudière ou piloter le chauffage électrique (via un contacteur).

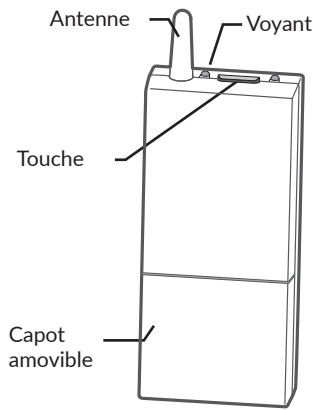

### 2 Emplacement

Le récepteur doit être placé près de la commande des automatismes (tableau électrique) ou du chauffage (brûleur ou entrée thermostat pour une chaudière, tableau électrique en cas d'utilisation avec un contacteur).  
Afin de ne pas perturber la transmission radio, l'antenne doit être dégagée de toute partie métallique (câbles, tableau électrique, paroi métallique).  
Pour l'alimentation du récepteur, vous devez prévoir un fil électrique raccordé au courant secteur 230V.

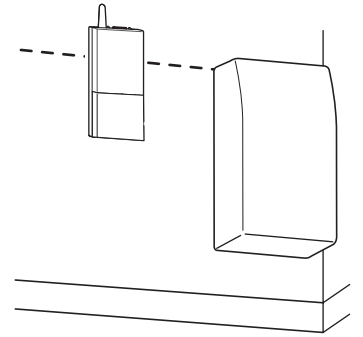

### 3 Fixation et raccordement

**Enlever le capot**  
Pour enlever le capot, poussez sur l'ergot et soulevez le capot.

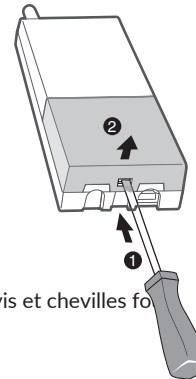

**Fixation par vis**  
Fixation sur le mur à l'aide des vis et chevilles fournies.

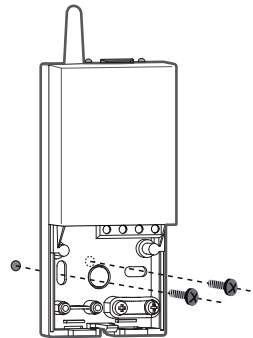

**Fixation par adhésif double-face**

Fixation sur le mur à l'aide de l'adhésif double-face fourni. Avant de coller l'adhésif, veillez à bien nettoyer la surface sur laquelle il sera appliqué.

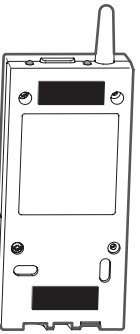

**Raccordement**

Pour raccorder les fils de commande, faites passer les fils par le chemin de câble prévu à cet effet ou en perçant le trou ❶. Reportez-vous au paragraphe qui concerne votre type d'installation.

Une fois le raccordement effectué, remettez le capot en place et le courant au disjoncteur.

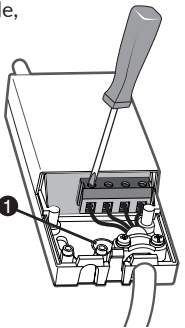

### 4 Raccordement au chauffage

**Raccorder une chaudière avec entrée thermostat**

Raccordez les bornes 3 et 4 du récepteur aux deux bornes de l'entrée thermostat de la chaudière.

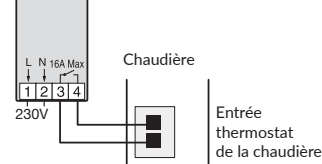

Si nécessaire, supprimez le shunt (fil électrique) reliant les deux bornes de l'entrée thermostat.

**Exemple de bornier de chaudière**

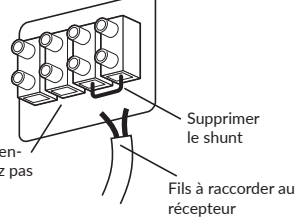

Si la chaudière possède une entrée horloge, ne la confondez pas avec l'entrée thermostat.

**Raccorder une chaudière sans entrée thermostat**

Si la chaudière ne possède pas d'entrée thermostat, vous pouvez commander directement le circulateur qui se trouve à côté de la chaudière.

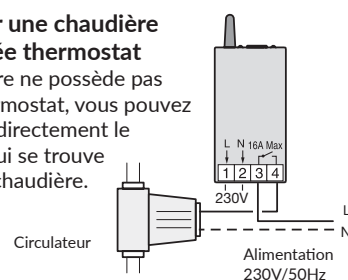

Pour la commande de convecteurs électriques, vous devez IMPERATIVEMENT utiliser un contacteur de puissance à fermeture adapté à la puissance totale à commander.

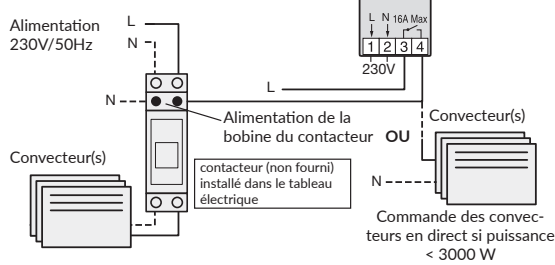

### 5 Associer le récepteur à un thermostat émetteur

Sur le récepteur, appuyez sur la touche jusqu'à ce que le voyant clignote (~3 secondes). Mettez l'émetteur en mode association (voir sa notice). Vérifiez que la voyant du récepteur ne clignote plus. Le récepteur est associé à l'émetteur.

### 6 Associer le récepteur à un détecteur d'ouverture

Associé au récepteur, le détecteur permet, par exemple en cas d'ouverture d'une fenêtre, de passer le chauffage en hors-gel.  
**Sur le récepteur**, appuyez sur la touche jusqu'à ce que le voyant clignote (~3 secondes).  
**Sur le détecteur**, appuyez sur le bouton test. Vérifiez que la voyant du récepteur ne clignote plus. Le détecteur est associé au récepteur.

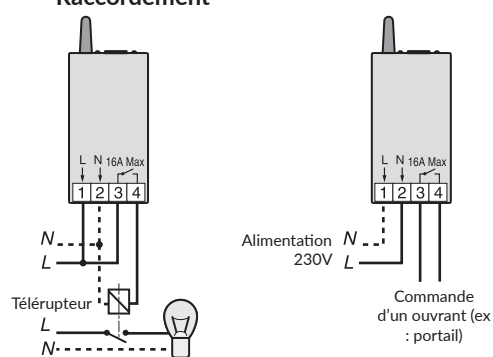

**Fonctionnement sur TYXIA RF 642**  
Un appui sur la touche du récepteur permet de modifier l'état en cours (allumé ou éteint).

**IMPORTANT** : pour utiliser le récepteur en mode impulsionnel, il faut **obligatoirement** lui associer un émetteur.

### 7 Mode impulsionnel (télérupteur, porte de garage, portail électrique)

**Raccordement**

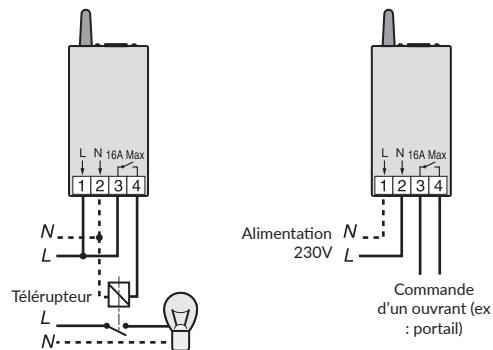

**Fonctionnement avec un émetteur TYXIA associé**

Le mode impulsionnel ne peut être commandé qu'avec une touche o (TYXIA).



**Sur le récepteur**, appuyez sur la touche jusqu'à ce que le voyant clignote (~3 secondes). 2 choix sont possibles.

**Clignotement lent** : mode simple allumage.

**Clignotement rapide** : mode impulsionnel. Pour passer d'un clignotement à l'autre, appuyez brièvement sur la touche du récepteur. Choisissez le clignotement rapide.

**Sur l'émetteur**, maintenez appuyée la touche o environ 5 secondes.

La touche s'allume, s'éteint, puis se rallume à nouveau. Relâchez.

Vérifiez que le voyant du récepteur ne clignote plus. La touche de l'émetteur est associée au récepteur en mode impulsionnel.

## 8 Mode simple allumage (éclairage)

### Raccordement

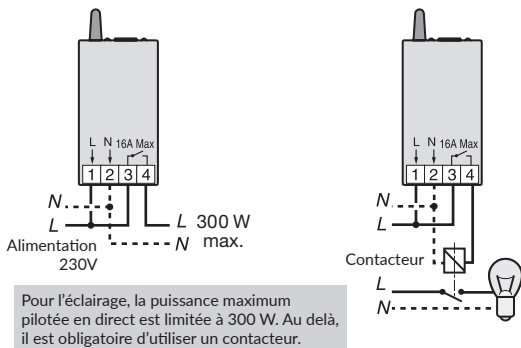

### Fonctionnement sur TYXIA RF 642

Un appui sur la touche du récepteur permet de modifier l'état en cours (allumé ou éteint).

### Inverser le sens du contact du relais

Lors d'une commande marche : le relais se ferme.  
Lors d'une commande arrêt : le relais s'ouvre.  
Vous pouvez inverser le fonctionnement du relais en appuyant environ 10 secondes sur la touche du récepteur.

Ordre émis	Contact	Contact inverse
Marche	ON	OFF
Arrêt	OFF	ON

### Avec un émetteur TYXIA associé

Le mode simple allumage peut être commandé par un émetteur TYXIA (interrupteur émetteur, télécommande porte-clefs...).

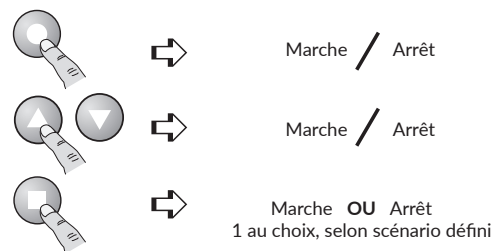

Chaque fonction du récepteur peut enregistrer jusqu'à 8 associations maximum (touches, émetteurs...).

### Associer une touche au récepteur

**Sur le récepteur**, appuyez sur la touche jusqu'à ce que le voyant clignote (~3 secondes).  
2 choix sont possibles.

#### Clignotement lent : mode simple allumage

Clignotement rapide : mode impulsif.  
Pour passer d'un clignotement à l'autre, appuyez sur la touche du récepteur.

Choisissez le clignotement lent.

**Sur l'émetteur**, maintenez appuyée la touche pendant environ 5 secondes.

La touche s'allume, s'éteint puis se rallume à nouveau. Relâchez.

Vérifiez que le voyant du récepteur ne clignote plus.

**La touche de l'émetteur est associée au récepteur.**

### Associer les touches au récepteur

**Sur le récepteur**, appuyez sur la touche jusqu'à ce que le voyant clignote (~3 secondes).  
2 choix sont possibles.

Clignotement lent : mode simple allumage

Clignotement rapide : mode impulsif.

Pour passer d'un clignotement à l'autre, appuyez sur la touche du récepteur. Choisissez le clignotement lent.

**Sur l'émetteur**, maintenez appuyées simultanément les touches pendant environ 5 secondes.

Les touches s'allument, s'éteignent puis se rallument à nouveau. Relâchez.

Vérifiez que le voyant du récepteur ne clignote plus.

Les touches de l'émetteur sont associées au récepteur.

### Associer une touche au récepteur

Une touche (scénario) peut piloter différents récepteurs simultanément (volets roulants, variateur, simple allumage...).

**Sur le récepteur**, mettez l'installation dans l'état désiré (exemple : lumière éteinte), puis appuyez sur la touche jusqu'à ce que le voyant clignote (~3 secondes).

2 choix sont possibles.

#### Clignotement lent : mode simple allumage

Clignotement rapide : mode impulsif.

Pour passer d'un clignotement à l'autre, appuyez sur la touche du récepteur.

Choisissez le clignotement lent.

**Sur l'émetteur**, maintenez appuyée la touche pendant environ 5 secondes.

La touche s'allume, s'éteint puis se rallume à nouveau. Relâchez.

Vérifiez que le voyant du récepteur ne clignote plus.

**La touche de l'émetteur est associée au récepteur.**

### Avec un détecteur TYXAL associé

Le mode simple allumage peut être associé à un détecteur de la gamme TYXAL (ouverture, mouvement, technique...).

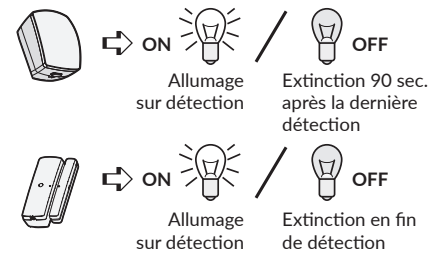

**Sur le récepteur**, appuyez sur la touche jusqu'à ce que le voyant clignote (~3 secondes).

**Sur le détecteur**, appuyez sur la touche Test (il émet un bip).

Le récepteur peut enregistrer jusqu'à 8 associations maximum (touches, émetteurs...).

Vérifiez que le voyant du récepteur ne clignote plus.  
**Le détecteur est associé au récepteur.**

### Avec une centrale TYXAL associée

Le mode simple allumage peut être associé à une centrale d'alarme TYXAL.

**Sur la centrale**, mettre en mode Maintenance (voir notice de la centrale).

**Sur le récepteur**, appuyez sur la touche jusqu'à ce que le voyant clignote (~3 secondes).

#### Clignotement lent :

report d'état de la surveillance

- Lumière allumée lorsque la centrale est mise en surveillance

- Lumière éteinte lorsque la centrale est hors surveillance.

#### Clignotement rapide :

report d'alarme

- Lumière allumée pendant 1min. 30s. en cas d'alarme.

Pour passer d'un clignotement à l'autre, appuyez sur la touche.

Appuyez sur la touche "Tester" de la centrale.

Vérifiez que le voyant du récepteur ne clignote plus.

**La centrale est associée au récepteur.**

### Avec un émetteur TYDOM associé

Le mode simple allumage peut être associé à un émetteur TYDOM.

Pour associer le récepteur aux TYDOM, reportez-vous à leur notice respective.

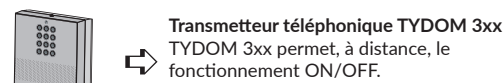

## 9 Effacer toutes les associations au récepteur

Maintenez appuyée la touche.

Après 3 secondes, le voyant clignote.

Maintenez l'appui.

Après 10 secondes, le relais s'inverse et le voyant ne clignote plus.

Maintenez l'appui.

Après 30 secondes, le voyant clignote (flash), toutes les associations sont effacées.

Relâchez la touche.

## 10 Aide

**Vous ne pouvez pas associer un émetteur à votre récepteur.**

Le nombre maximum d'émetteurs à associer à une fonction du récepteur est de 8.

Vérifiez que ce nombre n'est pas atteint.

**L'éclairage ne s'allume qu'1 seconde à chaque appui.**

Vous êtes en mode impulsif.

Passer le produit en mode simple allumage (voir chapitre "Mode simple allumage").

**Le récepteur ne prend pas en compte la commande d'un émetteur.**

- L'émetteur n'est pas associé au récepteur.
- Le récepteur est resté en mode association.
- Les piles de l'émetteur sont usées.

**Aucun voyant n'est allumé sur le récepteur**

Le récepteur n'est pas alimenté.

Vérifiez le branchement électrique du récepteur.

**Vous souhaitez recommencer l'association du récepteur.**

Vous devez commencer par effacer toutes les associations radio (mode impulsif, simple allumage ou volets roulants).

## 11 Caractéristiques techniques

- Alimentation 230 V, 50 Hz +/-10%,
- Isolement classe II,
- Consommation : 0,5 VA,
- Puissance maximum : 16 A 230 Veff Cos φ = 1 ou 300 W max. pour la commande d'éclairage,
- Fréquence radio 868 MHz (Norme EN 300 220),
- Portée radio de 100 à 300 mètres en champ libre, variable selon les équipements associés (portée pouvant être altérée en fonction des conditions d'installation et de l'environnement électromagnétique),
- Nombre d'émetteurs pouvant être associés au récepteur : 8 max.,
- Action automatique : type 1.C (microcoupure),
- Température de fonctionnement : -5°C à +50°C,
- Température de stockage : -10 à +70°C,
- Dimensions : 120 x 54 x 25 mm,
- Indice de protection : IP 44 - IK 04,
- Installation en milieu normalement pollué.