

# Pack TYBOX 5000

FR Notice d'installation



# COMPOSITION

Votre **PACK** est composé de :

- 1 boîtier d'ambiance TYBOX 5000 connecté
- 1 passerelle domotique TYDOM 1.0 et sa connectique

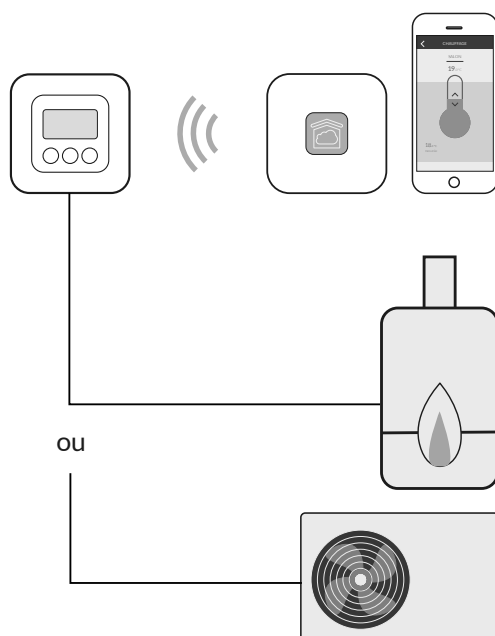

1/	Emplacement	4
2/	Raccordement	5
1.1	Commande du circulateur	5
1.2	Commande de l'entrée thermostat de la chaudière ou de la PAC (Pompe à chaleur) non réversible	5
3/	Fixation	7
4/	Installation	9
5/	Association radio	10
6/	Configuration	13
7/	Aide	15
7.1	Signalisations et défauts possible sur le boîtier d'ambiance TYBOX 5000	15
7.2	Signalisations et défauts possible sur le TYDOM 1.0	16
8/	Caractéristiques techniques	18

# 1/ EMPLACEMENT

La sonde de mesure de la température étant dans le boîtier, vous devez placer la boîte d'encastrement du thermostat :

- sur un mur accessible à une hauteur de 1,50 m,
- à l'abri des sources de chaleur (cheminée, influence du soleil) et des courants d'air (fenêtre, porte).

**IMPORTANT :** Ne pas installer le thermostat sur un mur en contact avec l'extérieur ou avec une pièce non chauffée (ex : garage...). Il est indispensable de boucher (mastic) la sortie du fourreau dans la boîte d'encastrement afin d'éviter des mouvements d'air parasites qui fausseraient la mesure de la sonde.

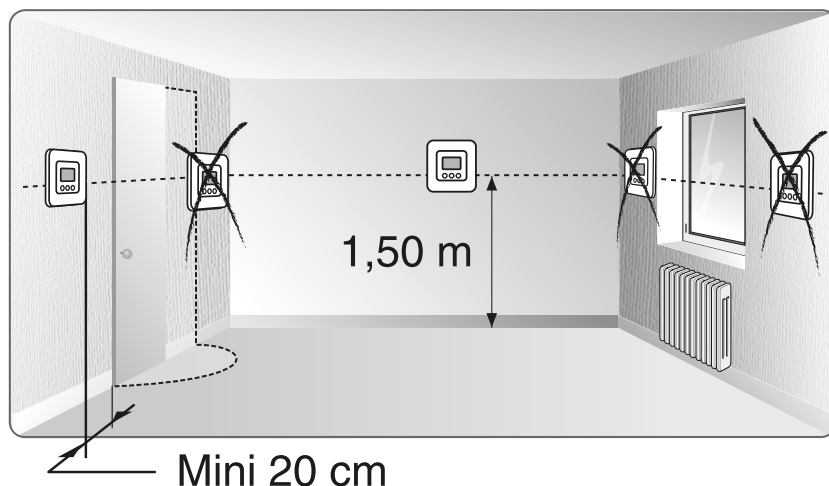

## 2/ RACCORDEMENT

FR

Par souci de clarté, les schémas réalisés sont à retenir dans leur principe. N'y figurent pas les protections et autres accessoires exigés par les normes. La norme NF C15-100 et les règles de l'art doivent être respectées. Il est nécessaire que les appareils connectés ou environnants ne créent pas de perturbations trop fortes (directive CEE 89/336).

### 1.1 Commande du circulateur

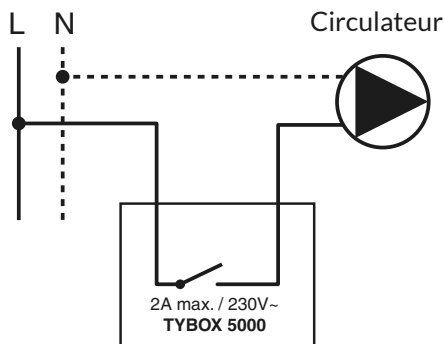

### 1.2 Commande de l'entrée thermostat de la chaudière ou de la PAC (Pompe à chaleur) non réversible

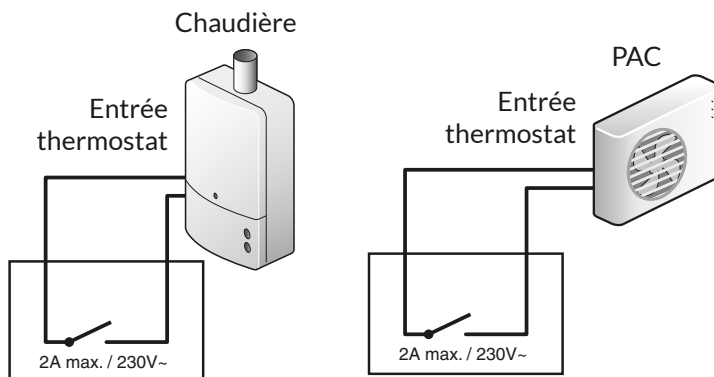

## 2/ RACCORDEMENT

- 1 Enlevez le bornier, au dos de l'appareil, à l'aide d'un tournevis.
- 2 Raccordez le bornier aux fils de commande (circulateur, entrée thermostat chaudière ou PAC).
- 3 Remontez le bornier à son emplacement.

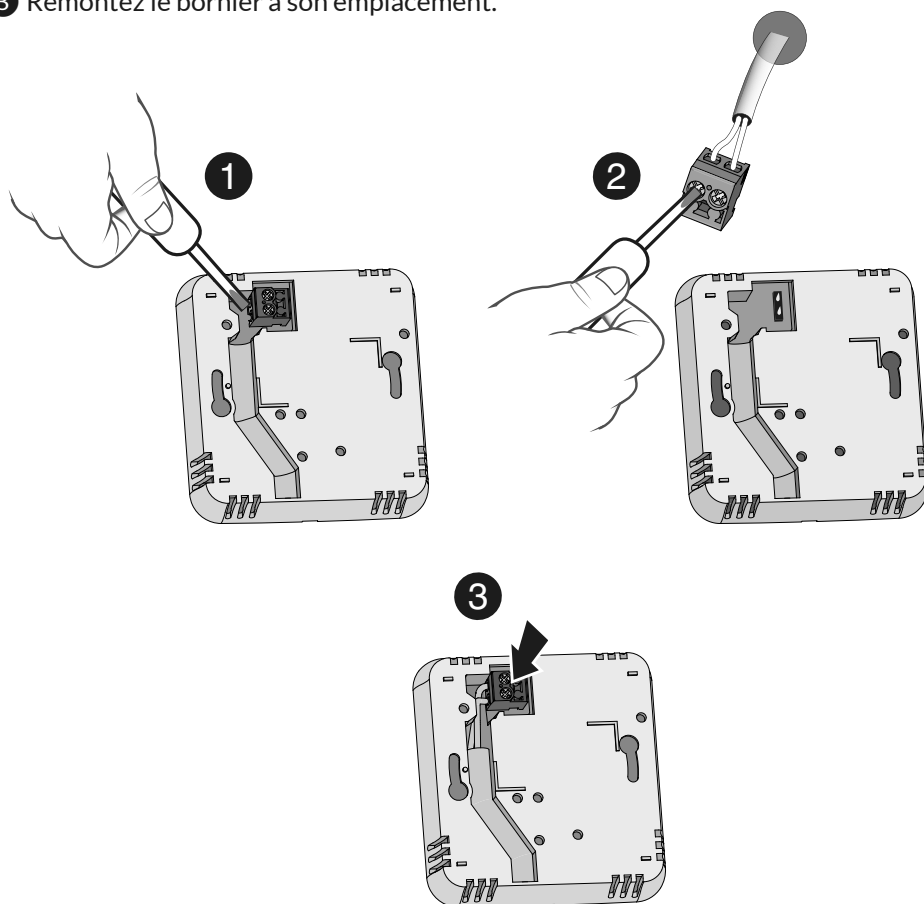

## 3/ FIXATION

FR

- 1 Enlevez la façade du thermostat en poussant sur l'ergot à l'aide d'un tournevis.
- 2 Fixez le socle avec la visserie adaptée au support. Remontez la façade sur le thermostat.
- 3 Insérez les piles en respectant leur sens.

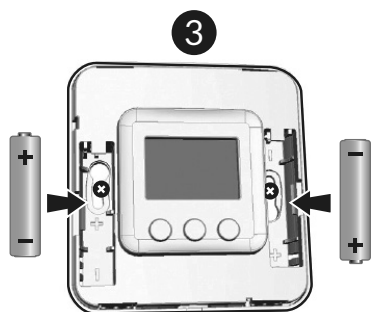
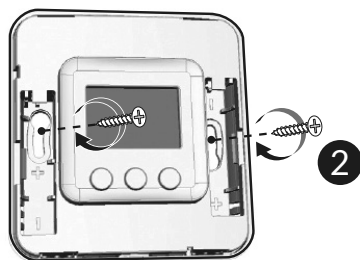

2 x 1,5V - AAA LR03

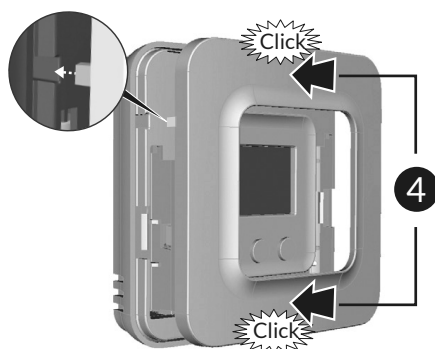

## 4/ INSTALLATION

A. Passerelle domotique pour l'application **TYDOM** smartphone et tablette

B. Voyant de visualisation de l'état du système

C. Alimentation secteur

D. Câble Ethernet

E. Prise Ethernet

F. Non utilisé

G. Prise adaptateur secteur

H. Touche de configuration/ Information

I. TYBOX 5000 connecté

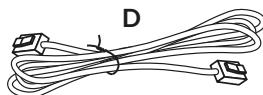
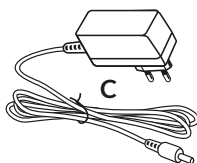
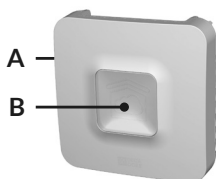

Raccordez votre TYDOM 1.0 en fonction de votre installation. TYDOM 1.0 doit être installé à proximité de votre box ADSL.

- 1 Raccordez TYDOM 1.0 à la box avec le cable ethernet.
- 2 Raccordez TYDOM 1.0 à l'alimentation secteur.
- 3 **Téléchargez l'application TYDOM**
  - Selon votre appareil : Connectez-vous à Google play ou App Store
  - Recherchez et téléchargez l'application gratuite "TYDOM"
- 4 **Configurez l'application TYDOM**
  - Notez les 6 derniers caractères de l'adresse MAC de votre TYDOM 1.0.
  - Ouvrez l'application TYDOM en s'assurant d'être connecté sur le réseau local en WIFI, puis suivez les instructions à l'écran.

Vous êtes connecté.



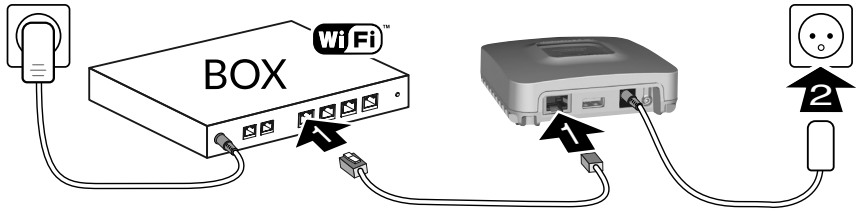

3

ANDROID APP ON  
Google play

Available on the iPhone  
App Store

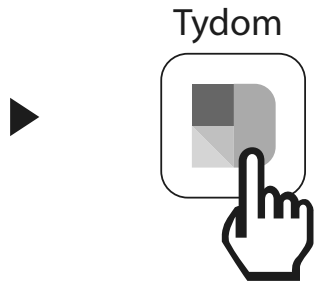
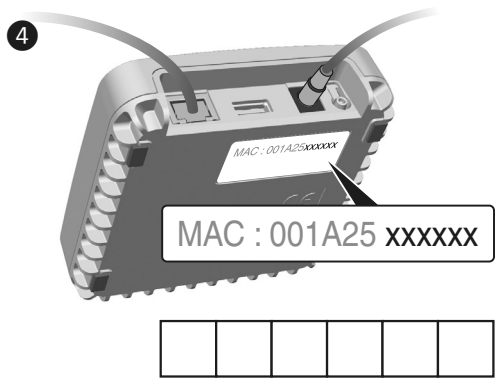

## 5/ ASSOCIATION RADIO

### Associer l'application TYDOM au TYBOX 5000 connecté

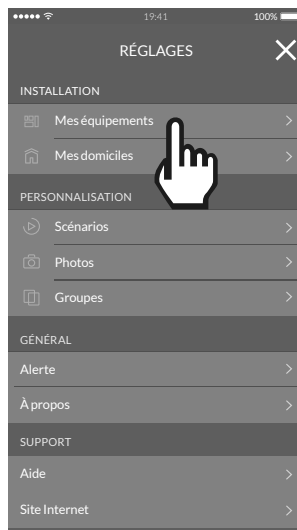

1 A partir de l'écran d'accueil, appuyez sur l'icône «RÉGLAGES»

2 Sélectionnez «Mes équipements»



3 Sélectionnez «Ajouter un équipement»

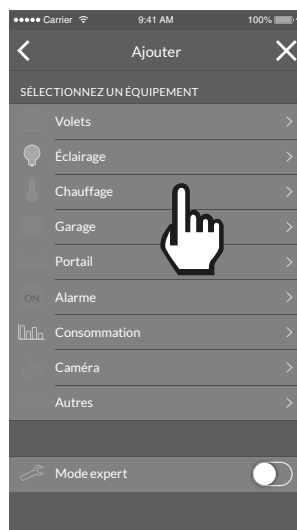

4 Sélectionnez «Chauffage»



5 Sélectionnez «Hydraulique»

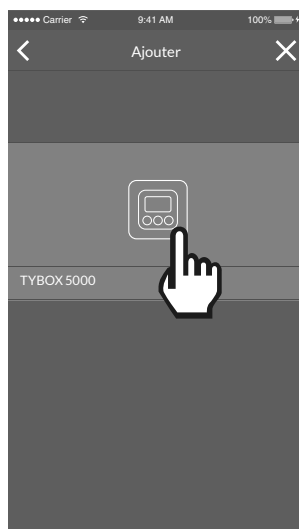

6 Faites glisser votre doigt sur l'écran pour sélectionner «TYBOX 5000»

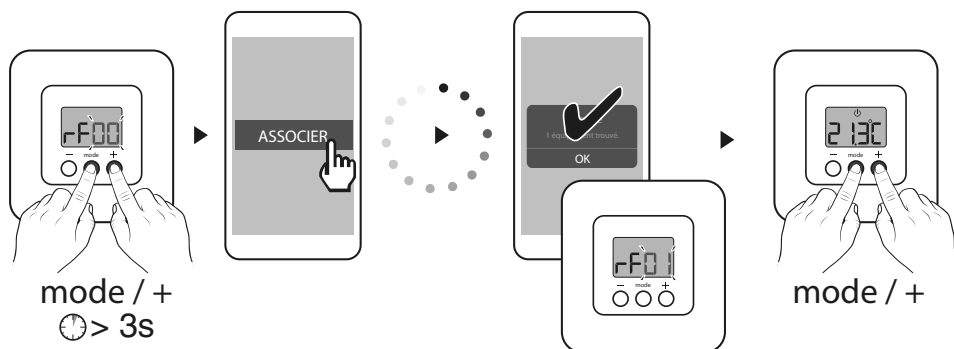

7 Suivez ensuite les instructions indiquées sur l'écran.

## 6/ CONFIGURATION

Ce menu permet de déterminer tous les paramètres adaptés à votre installation.

- ➊ Pour entrer dans le mode configuration, appuyez 10 secondes sur la touche **MODE**, jusqu'à ce que l'écran affiche **CF01**.
- ➋ Appuyez sur + ou - pour régler.
- ➌ Appuyez brièvement sur **MODE** pour passer au menu suivant.  
Pour sortir, appuyez sur **MODE** ou attendez 5 secondes.

### CF01 - Correction de la température mesurée

Réglage de -5°C à +5°C.

**Exemple :** La température affichée par l'appareil est de 15°C et la température constatée (thermomètre) est de 16°C, réglez +1°C.

### CF02 - Verrouillage des réglages

0	Pas de verrouillage (réglage par défaut)
1	Verrouillage total
2	Verrouillage partiel. Modification de la température de consigne à +/- 2°C

En cas de verrouillage l'écran affichera « \_\_\_ »

Pour déverrouiller (choix 1 et 2), appuyez simultanément sur les touches + ou - pendant 10 secondes.

### CF04 - Température de consigne du mode Hors-gel

Réglage de 5°C à 15°C. Valeur par défaut : 10°C.

### CF05 - Type de température affichée en mode AUTO

0	Affichage de la température de consigne ( réglage par défaut).
1	Affichage de la température ambiante mesurée.

1 : Un premier appui sur + ou - permet d'afficher et régler la température de consigne (en mode **ON**).

### CF06 - Base de temps de la régulation

15	15 minutes (réglage par défaut)
30	30 minutes
45	45 minutes
60	60 minutes
TOR	Tout ou rien

### CF07 - Modification de l'hystérésis de la régulation tout ou rien

Apparaît uniquement si le menu CF06 = TOR

Réglage de 0.2°C à 2°C. Valeur par défaut : 0.4°C

### CF08 - Fonction anti-grippage

La fonction anti-grippage permet de mettre en marche le circulateur 1 minute par jour pour éviter tout grippage sur une période hors-chauffage.

0	Anti-grippage inactif
1	Anti-grippage actif (réglage par défaut)

## 6/ CONFIGURATION

### CF09 - Inversion du sens du relais

Le contact du relais est normalement ouvert. Il se ferme lors d'une demande de chauffe. Vous pouvez inverser son sens de fonctionnement.

0	Normalement ouvert (Choix par défaut)
1	Normalement fermé

### CF10 - Retour aux paramètres initiaux

Ce menu permet d'initialiser tous les paramètres CF01 à CF09 à leur valeur par défaut. Par défaut CF10 = 0.

Pour initialiser, appuyer sur + pour afficher 1 et valider en appuyant sur **MODE**.

### Association avec un détecteur d'ouverture (DO / MDO / DOI TYXAL+)

Si un détecteur d'ouverture (ex: fenêtre) est associé au TYBOX 5000, le chauffage passera en mode Hors-gel en cas de détection d'ouverture de fenêtre.

- 1 Appuyez simultanément sur les touches + et **MODE** jusqu'à ce que l'écran affiche par exemple rF00.
- 2 Sur le détecteur d'ouverture, appuyez sur la touche.
- 3 Vérifiez sur TYBOX 5000 que l'écran évolue et affiche rF01.

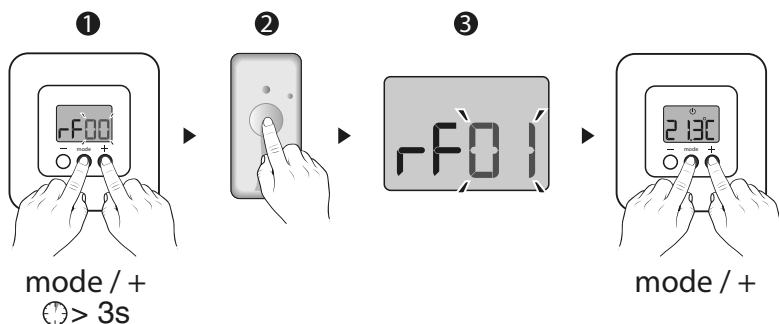

## 7.1 Signalisations et défauts possible sur le boîtier d'ambiance TYBOX 5000

- Si à l'appui sur une touche, l'écran affiche : \_\_\_\_  
L'accès aux réglages est verrouillé.  
Pour le déverrouiller, appuyer simultanément sur les touches + et - pendant 10 secondes.

**ATTENTION :** si vous souhaitez verrouiller à nouveau, reportez-vous au menu configuration (CF02).

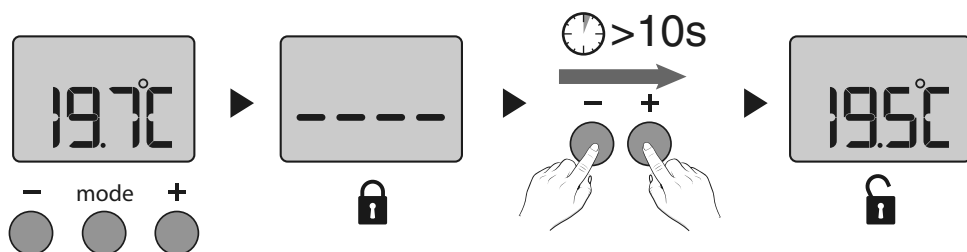

- Si l'écran affiche le symbole pile faible . Les piles sont usées.  
Remplacer les piles.



2 x 1,5V - AAA LR03

## 7.2 Signalisations et défauts possible sur le TYDOM 1.0

Voyant	Etat du système
Battement vert	Système accessible en local et à distance, utilisateur connecté
Vert fixe	Système accessible en local et à distance
Battement orange	Système accessible en local, utilisateur connecté
Orange fixe	Système accessible en local
Rouge fixe	Pas d'adresse IP d'attribuée

### Fonction diagnostic

Appuyez brièvement sur la touche (visualisation du voyant pendant 10 secondes)

Jaune clignotant	IP fixe OK
Bleu clignotant	DHCP OK / Upnp OK
Bleu clignotant (2x)	DHCP OK / Upnp Erreur <i>Vérifiez l'activation de Upnp sur la BOX</i>
Bleu clignotant (3x)	DHCP en cours <i>Vérifiez l'activation du DHCP sur la BOX</i>
Rouge clignotant	Pas de connexion réseau <i>Vérifiez la liaison Ethernet</i>



## Fonctions avancées

<b>DHCP / IP fixe</b>	
Appuyez au moins 3 secondes sur la touche	
Voyant	Action
Magenta clignotant (lent)	Relâchez la touche (avant 15 secondes)

Utilisez de préférence l'application TYDOM pour accéder à cette fonction.

<b>Effacer mot de passe</b>	
Appuyez au moins 15 secondes sur la touche	
Voyant	Action
Magenta clignotant (rapide)	Relâchez la touche ( <b>avant 30 secondes</b> )

<b>RESET</b>	
Appuyez au moins 30 secondes sur la touche	
Voyant	Action
Etat du système	<b>Relâchez la touche</b> → Utilisation DHCP → Effacement mot de passe → Effacement des associations

## 8/ CARACTÉRISTIQUES TECHNIQUES



### Thermostats d'ambiance Radio TYBOX 5000

- Sortie contact 2A (230V)
- Essai à la bille : 125°C
- Tension assignée de choc : 4000V
- Alimentation par 2 piles Lithium 1,5V, LR03/AAA (fournies), autonomie 5 ans en utilisation normale
- Isolement classe III
- Fréquence radio 868,7 MHz à 869,2 MHz
- Puissance radio maximale : < 10 mW
- Dispositif de télécommande radio
- Portée radio de 100 à 300 mètres en champ libre, variable selon les équipements associés (portée pouvant être altérée en fonction des conditions d'installation et de l'environnement électromagnétique)
- Dimensions : 80 x 84 x 21 mm
- Indice de protection : IP 20
- Fixation murale
- Installation en milieu normalement pollué
- Température de stockage : -10 à +70°C
- Température de fonctionnement : 0 à +55°C



### Box Domotique TYDOM 1.0

- Alimentation générale 100 V~/240 V~, +/-10%, 50/60 Hz 0,3A, OUTPUT : 5V  $\square$  1,0 A
- Fréquence radio 868,7 MHz à 869,2 MHz
- Puissance radio maximale : < 10 mW
- Portée radio de 100 à 300 mètres en champ libre, variable selon les équipements associés (portée pouvant être altérée en fonction des conditions d'installation et de l'environnement électromagnétique)
- Isolement Classe III
- Dimensions : 100 x 100 x 30 mm
- Indice de protection : IP 30
- Température de fonctionnement : -10 à +40°C
- Température de stockage : -20 à +70°C
- Installation en milieu normalement pollué

La qualité de la connexion de votre produit peut être altérée par différentes modifications de l'architecture IP sur lequel il fonctionne. Ces modifications peuvent être, de façon non limitative, un changement de matériel, une mise à jour de logiciel ou un paramétrage, intervenants sur les équipements de votre opérateur ou tout autre équipement multimédia tel que tablette, smartphone, etc...» Android™ et Google play sont des marques déposées de Google Inc. IOS™ est une marque déposée de Cisco Systems Inc. WiFi est une marque déposée par Wireless Ethernet Compatibility Alliance. En raison de l'évolution des normes et du matériel, les caractéristiques indiquées par le texte et les images de ce document ne nous engageant qu'après confirmation par nos services.

CE

[www.deltadore.com](http://www.deltadore.com)



2704658 Rev.02