

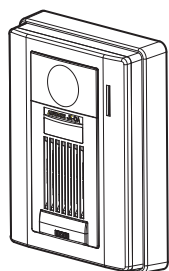

# JK-DA, JK-DV, JK-DVF

VIDEO DOOR STATION  
 POSTE DE PORTE VIDÉO  
 VIDEO PORTERO  
 VIDEODEURPOST

POSTAZIONE VIDEOCITOFONICA ESTERNA



## JK-DA

*Video door station  
 Poste de porte vidéo  
 Video portero  
 Videodeurpost met kunststof  
 opbouwbehuizing  
 Postazione videocitofonica  
 esterna*



## JK-DVF

*Vandal-resistant video door station  
 Portier vidéo résistant au vandalisme  
 Video portero antivandálico  
 Videodeurpost met inox antivandalisme-  
 inbouwbehuizing  
 Postazione videocitofonica esterna  
 resistente agli atti vandalici*

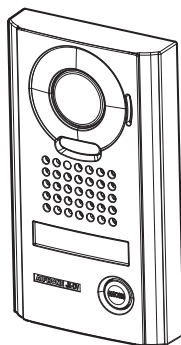

## JK-DV

*Vandal-resistant video door station  
 Portier vidéo résistant au vandalisme  
 Video portero antivandálico  
 Videodeurpost met metalen  
 antivandalisme-opbehuizing  
 Postazione videocitofonica esterna  
 resistente agli atti vandalici*

INSTALLATION MANUAL  
 MANUEL D'INSTALLATION  
 MANUAL DE INSTALACIÓN  
 INSTALLATIEHANDLEIDING  
 MANUALE D'INSTALLAZIONE

# PRECAUTIONS

-  Mesures générales d'interdiction
  Interdiction de démonter l'appareil
  Interdiction d'exposer l'appareil à l'eau
  Précautions générales

## ⚠ AVERTISSEMENT

**(Le non-respect de cet avertissement risque d'entraîner des blessures graves, voire mortelles.)**

- ❶. Ne démontez pas et ne modifiez pas l'unité. Vous risqueriez de provoquer un incendie ou un choc électrique.
- ❷. Le câblage existant peut être conducteur d'électricité CA. Ceci peut endommager l'appareil et provoquer un incendie ou une décharge électrique. Faites réaliser les opérations de câblage par un technicien qualifié.
- ❸. Cet appareil n'est pas à l'épreuve des explosions. N'installez pas ou n'utilisez pas l'unité dans des endroits présentant des gaz inflammables, tels que des salles à oxygène. Un incendie ou une explosion peut survenir.

## ⚠ ATTENTION







**(Le non-respect de cet avertissement risque d'entraîner des blessures ou des dégâts matériels.)**

- ❶. Avant de brancher le bloc d'alimentation, vérifiez que les fils ne sont pas croisés ou en court-circuit. Dans le cas contraire, cela pourrait provoquer un incendie ou un choc électrique.
- ❷. Ne réalisez aucune connexion de fil lorsque l'appareil est branché, sous peine de provoquer une décharge électrique ou d'endommager l'unité.

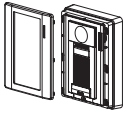
## Précautions générales

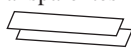
1. Le poste de porte est protégé contre les intempéries, cependant ne pulvérisez pas d'eau sous haute pression directement sur le poste de porte. Cela risquerait en effet de provoquer une panne de l'appareil.

## 1 CONTENU DE L'EMBALLAGE

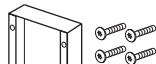
|  |  |  |   |
|--|--|--|---|
| <br>JK-DA<br>Face avant<br>Unité principale | <br>Vis de montage<br>(Vis de montage x 2<br>Vis de montage à bois x 2) | <br>Tournevis spécial<br><br><br>Etiquettes porte-noms<br>transparentes x2 | MANUEL D'INSTALLATION<br><br> |
| <br>JK-DV                                  | <br>Vis de montage (x4)<br>et chevilles (x4)                           |  |   |
| <br>JK-DVF                                | <br>Vis spéciales (x4)<br><br>Boîtier d'encastrement                  |  |   |

## 2 INSTALLATION

### 2-1 Emplacements de montage

N'installez pas le portier vidéo aux endroits repris ci-dessous où l'éclairage et l'environnement ambiant pourrait affecter l'affichage sur le moniteur vidéo intérieur.

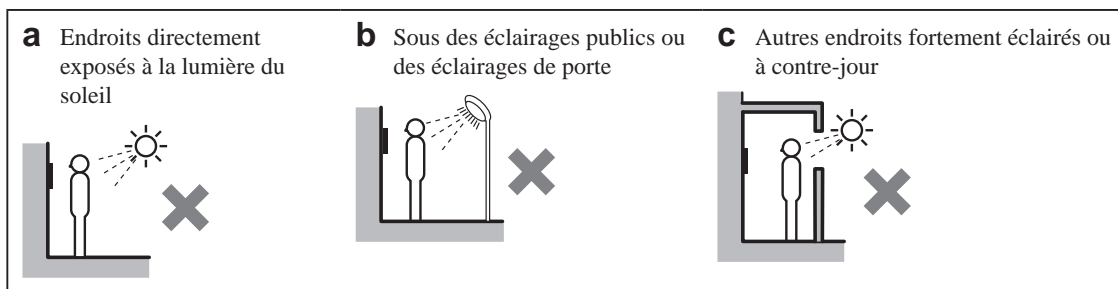

## 2-2 Positions de montage et zone de vision de l'image

◇ Image plein écran

◆ Les objets apparaissent plus petits à cause d'une plus grande distorsion dans les sections environnantes par rapport à la partie centrale, mais ainsi, une zone plus grande est affichée. La plage d'affichage est une estimation brute et peut varier suite à l'environnement d'installation.

◇ Image Zoom

◆ La position du zoom peut être modifiée. (Cf. Se reporter au manuel d'utilisation du poste maître.) Le réglage par défaut du mode Zoom est "Centré".

### ◇ Image plein écran

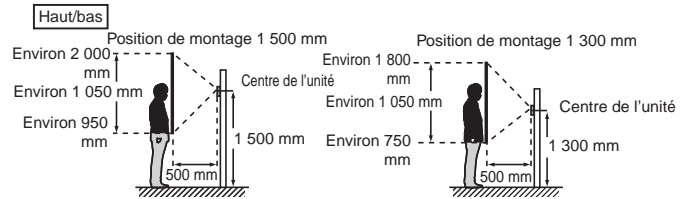

### Gauche/droite

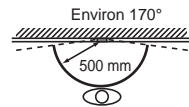

◆ Une zone de couverture s'affiche, d'environ 170° avec un rayon de 500 mm à partir de la caméra. (La plage d'affichage est une estimation brute et peut varier suite à l'environnement de l'installation.)

### ◇ Image de zoom (lorsque la position de montage est de 1 500 mm)

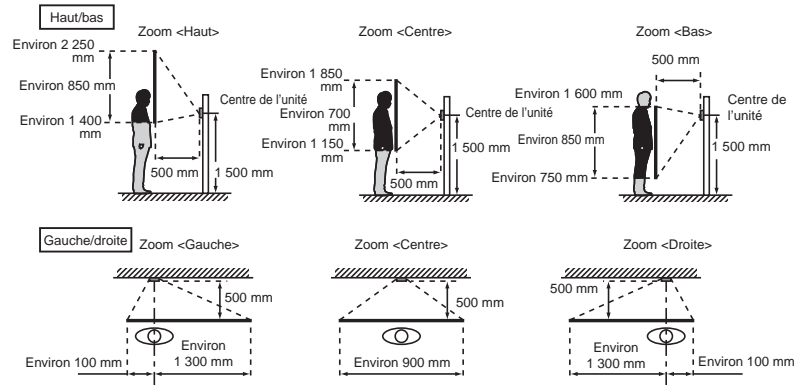

## 2-3 Câble

1 Il est recommandé d'utiliser un câble téléphonique SYT1 9/10ème ou LYT1 8/10ème avec écran. Il est recommandé d'utiliser une gaine en PVC avec un câble électrique en PE (polyéthylène).



2 N'utilisez jamais de conducteurs séparés, un câble à paire torsadée ou un câble coaxial.

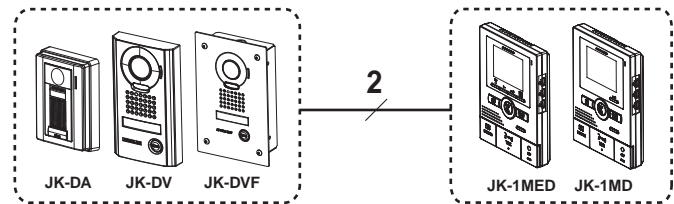
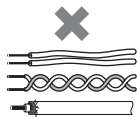

## 2-4 Longueur de câblage

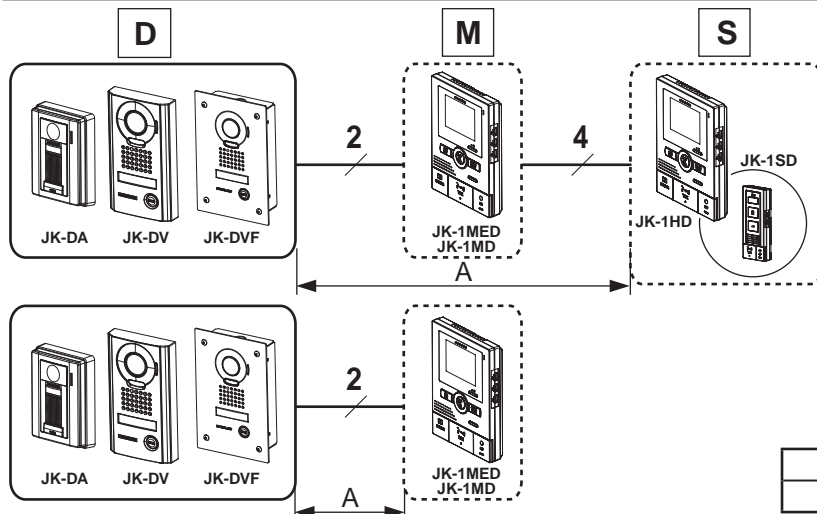

|   | Ø 0,65 mm | 22 AWG | Ø 1,0 mm | 18 AWG |
|---|-----------|--------|----------|--------|
| A | 50 m      | 165'   | 100 m    | 330'   |

# 3 MONTAGE

## JK-DA

- ① Retirer l'unité principale de son étrier

Retirez l'unité principale. (Dévissez les vis de montage).

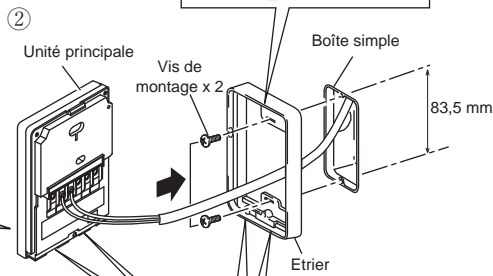
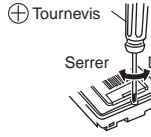

Placez le "HAUT" vers le haut

Orifice de drainage  
N'obstruez pas les orifices.

- ③ Montez l'unité principale sur l'étrier et fixez la face avant.

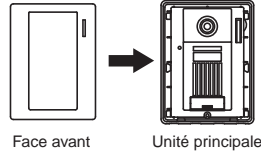

Retrait de la face avant

<Surface inférieure>



Soulevez la face avant à l'aide d'un tournevis plat.

## JK-DV

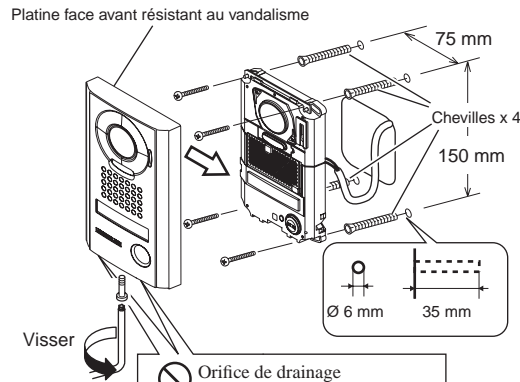
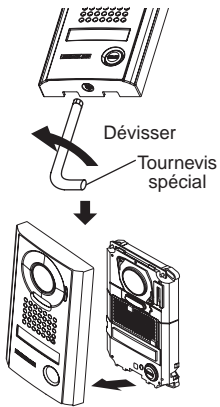

Utilisation des étiquettes porte-noms transparentes

Insertion des étiquettes porte-noms transparentes

- Retirez la face avant résistant au vandalisme.
- Détachez les joints de protection sur la plaque (les deux côtés).
- Ecrivez le nom du résidant sur l'étiquette porte-nom transparente.
  - ⚠ Veillez à laisser 25 mm d'espace blanc sur le bord gauche pour prendre en compte l'insertion.
- Insérez l'étiquette porte-nom transparente remplie dans l'ouverture d'insertion spécifiée (indiquée par un ⇨ dans le schéma).

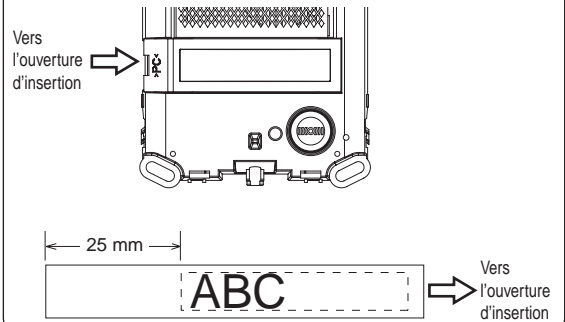

## JK-DVF

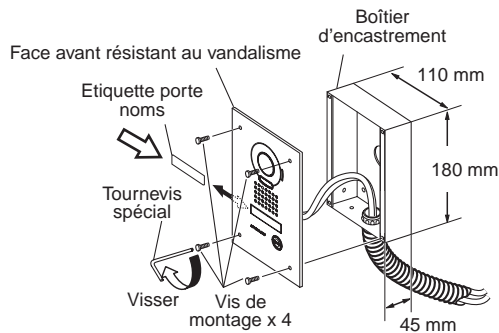

Utilisation des étiquettes porte-noms transparentes

Insertion des étiquettes porte-noms transparentes

- Retirez la face avant de la platine résistant au vandalisme du boîtier d'encastrement.
- Détachez les joints de protection sur la plaque (les deux côtés).
- Ecrivez le nom du résidant sur l'étiquette porte-nom transparente.
  - ⚠ Veillez à laisser 25 mm d'espace blanc sur le bord gauche pour prendre en compte l'insertion.
- Insérez l'étiquette porte-nom transparente remplie dans l'ouverture d'insertion spécifiée sur le côté arrière de la platine avant antivandale (indiquée par un ⇨ dans le schéma).



## 4 CABLAGE

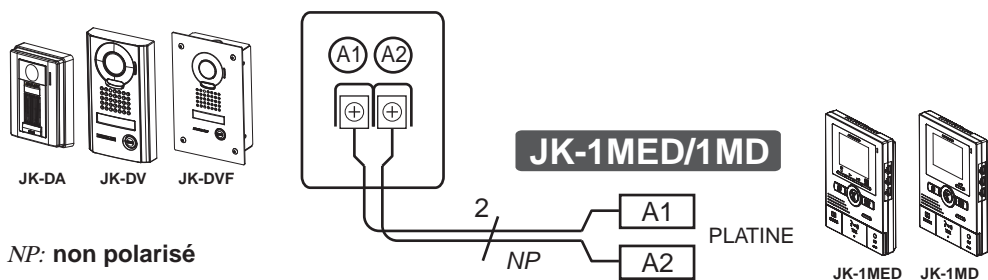

## 5 PRECAUTIONS TECHNIQUES

### Précautions techniques

- Température de fonctionnement: Entre -10°C et +60°C
- Nettoyage: Nettoyer les appareils à l'aide d'un chiffon doux imprégné d'un détergent ménager neutre. N'utilisez pas de détergent ou de chiffon abrasif.
- Le poste de porte résiste aux intempéries. Cependant, ne pas vaporiser de l'eau à haute pression directement sur un poste de porte. Cela risquerait en effet de provoquer une panne de l'appareil.

## 6 SPECIFICATIONS

- Caméra: Semi-conducteur à oxyde de métal complémentaire (CMOS)
- Lignes de balayage: 525 lignes
- Eclairage minimum du sujet: 5 Lux à 50 cm de distance
- Dimensions:  
JK-DA: 129 (H) x 97 (L) x 35,5 (P) mm  
JK-DV: 173 (H) x 98 (L) x 29,5 (P) mm  
JK-DVF: 209 (H) x 135 (L) x 8 (P) de zone exposée (mm)
- Boîtier d'encastrement: 180 (H) x 110 (L) x 45 (P) mm (JK-DVF)
- Poids:  
JK-DA: Environ 190 g  
JK-DV: Environ 650 g  
JK-DVF: Environ 580 g  
Boîtier d'encastrement: Environ 450 g (JK-DVF)