

FICHE PRODUIT

DL SLIM ALU DN 180 17 W 3000 K WT

DOWNLIGHT SLIM ALU | Downlights plats avec alimentation externe et corps en aluminium



Zones d'application

- Remplacement direct des luminaires avec lampes fluorescentes compactes
- Éclairage général
- Zones publiques
- Escaliers
- Couloirs
- Foyers
- Commerces

Avantages du produit

- Boîtier très mince
- Faible profondeur d'installation
- Efficacité lumineuse élevée
- Jusqu'à 60 % d'économie d'énergie (par rapport aux luminaires utilisant des lampes fluocompactes)
- Lumière très homogène
- Design fonctionnel
- Convertisseur externe pour un remplacement facile
- Garantie de 5 ans

Caractéristiques du produit

- Boîtier robuste en aluminium en blanc
- Colletterie de faible dimension



- Optique en PMMA non jaunissant pour une longue durée de vie

DONNÉES TECHNIQUES

DONNÉES ÉLECTRIQUES

Puissance nominale	17,00 W
Tension nominale	220...240 V
Fréquence du réseau	50...60 Hz
Intensité nominale	155 mA
Courant d'appel	10 A
Durée courant appel T sub h50 / sub	400 µs
Max. de luminaires par disjoncteur B16 A	16
Max. de luminaires par disjoncteur C10 A	14
Max. de luminaires par disjoncteur C16 A	23
Facteur de puissance λ	> 0,5
Distorison hamonique totale	< 20 %
Classe de protection	II
Mode d'opération	Electronic control gear (ECG)

Données photométriques

Flux lumineux	1350 lm
Efficacité lumineuse	80 lm/W
Temp. de couleur	3000 K
Teinte de couleur (désignation)	Blanc chaud
Ra Indice de rendu des couleurs	> 80
Ecart-type de correspondance de couleur	< 6 sdcM
Intensité lumineuse	-
Indice du papillotement (PstLM)	-
Indice de l'effet stroboscopique (SVM)	-
Groupe de sécurité photobiologique EN62778	RG0
Groupe de sécurité photobiologique EN62471	RG0
Angle de rayonnement	120 °

0.5	1.48 1.52	E(0°) 1884 E(C90) 56.0° 165 E(C0) 56.6° 157
1.0	2.97 3.03	E(0°) 471 E(C90) 56.0° 41 E(C0) 56.6° 39
1.5	4.45 4.55	E(0°) 209 E(C90) 56.0° 18 E(C0) 56.6° 17
2.0	5.93 6.07	E(0°) 118 E(C90) 56.0° 10 E(C0) 56.6° 10
2.5	7.41 7.58	E(0°) 75 E(C90) 56.0° 7 E(C0) 56.6° 6
3.0	8.90 9.10	E(0°) 52 E(C90) 56.0° 5 E(C0) 56.6° 4

Distance [m] Cone diameter [m] Illuminance [lx]

— C0/C180 (Half beam angle [°]: 113.2°)
— C90/C270 (Half beam angle [°]: 112.0°)

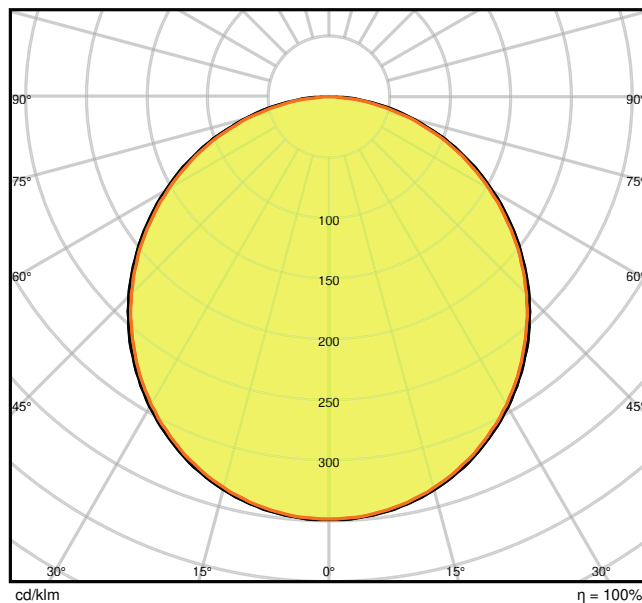

LDC typ cone

LDC typ polar

DIMENSIONS ET POIDS

Diamètre	192,00 mm
Hauteur	23,00 mm
Poids du produit	280,00 g

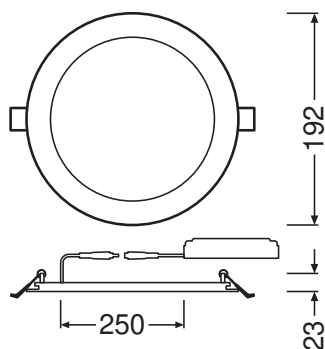

Matériau & couleurs

Couleur du produit	Blanc
Couleur du teinte	Blanc
Matériau de corps	Aluminium
Matériau de fermeture	Polyméthylméthacrylate (PMMA)
Matière de la surface émettrice.	PMMA
Test au fil incand. selon CEI 60695-2-12	650 °C
Teneur en mercure	0.0 mg

APPLICATION & MONTAGE

Plage de température ambiante	-20...+40 °C
Plage de température de stockage	-30...+70 °C
Type de connexion	Bornier sans vis, 2 pôles
Type de protection	IP20
Indice de protec. IK (résist. aux [PIM])	IK03
Gradable	Non
Montage	Recessed
Emplacement montage	Plafond / Mur
Application	Indoor
Diamètre d'encastrement	180 mm
Profondeur d'encastrement	40 mm
Module LED remplaçable	Non remplaçable
Avec source de lumière	Oui

Durée de vie

Durée de vie L70/B50 @ 25 °C	50000 h
Durée de vie L80/B10 @ 25 °C	30000 h
Durée de vie L90/B10 @ 25 °C	15000 h
Nombre de cycles de commutation	50000

Alimentation

Courant de sortie	330 mA
Alimentation électronique - Courant d'ondulation de sortie	≤ 10 %
Alimentation électronique - Longueur	120 mm
Alimentation électronique - Largeur	42 mm
Hauteur - alimentation électronique	28 mm













CERTIFICATS ET NORMES

Normes	CE / CB
Température de surface limitée	Non
Résistance aux chocs de balle	Non

DONNÉES SUPPLÉMENTAIRES SUR LE PRODUIT

Nombre de sources	Not relevant
-------------------	--------------

TÉLÉCHARGEMENTS

Documents and certificates	
	User instruction
	Addon Technical Information
	On-Pack-Info
	Declarations Of Conformity CE
Photometric and lighting design files	
	IES file (IES)
	LDT file (Eulumdat)
	ULD file (DIALux)
	ROLF file (RELUX)
	UGR file (UGR table)
	LDC typ cone
	LDC typ polar
CAD/BIM files	
	BIM_Revit_3D
	CAD_STEP_3D

Tender texts



Offres

DONNÉES LOGISTIQUES

Code produit	Unité d'emballage (Pièces/Unité)	Dimensions (longueur x largeur x hauteur)	Poids approximatif	Volume
4058075063921	Etui carton fermé 1	47 mm x 195 mm x 195 mm	345.00 g	1.79 dm ³
4058075063938	Carton de regroupement 10	495 mm x 210 mm x 210 mm	3787.00 g	21.83 dm ³

Le code produit mentionné décrit la petite quantité d'unité qui peut être commandée. Une unité peut contenir un ou plusieurs produits. Lorsque vous passez la commande, merci de bien vouloir entrer une unité ou un multiple d'une unité.

Références / Liens

- Plus d'informations sur la garantie sous www.ledvance.fr/garantie

AVERTISSEMENT

Sous réserve de modifications. Sauf erreur ou omission. Veuillez à toujours utiliser la version la plus récente.