

# FICHE PRODUIT

## DL ALU EM DN150 14 W 4000 K AT 3H WT

DOWNLIGHT ALU EMERGENCY | Downlight avec corps en aluminium et fonction d'éclairage de secours intégrée



### Zones d'application

- Éclairage d'urgence des voies d'évacuation
- Éclairage antipanique
- Bâtiments nécessitant jusqu'à 3 heures d'éclairage d'urgence
- Remplacement direct des luminaires avec lampes fluorescentes compactes
- Éclairage général
- Zones publiques
- Couloirs, escaliers, zones d'entrée
- Commerces

### Avantages du produit

- Intégration harmonieuse des luminaires pour l'éclairage général avec fonction d'éclairage de secours
- Câblage facile grâce au convertisseur pré-câblé inclus et à la batterie pour l'éclairage de secours
- Test simple des luminaires avec éclairage de secours grâce à la fonction de test automatique intégrée
- Visualisation pratique des résultats du test automatique via une LED de contrôle incluse
- Fonctionnement de l'éclairage de secours intégrée sur batterie LiFePO4 dotée d'une longue durée de vie et temps de décharge de la batterie de 3h
- Efficacité lumineuse élevée en fonctionnement normal
- Économie d'énergie pouvant atteindre 60% par rapport aux luminaires qui utilisent une ampoule fluocompacte
- Lumière très homogène
- Design fonctionnel
- Installation facile avec connexion rapide
- Garantie de 3 ans

### Caractéristiques du produit



- Luminaire adapté à l'éclairage normal et à l'éclairage de secours
- Certifié selon les normes européennes (EN 60598-1: 2015, EN 60598-2-22: 2014)
- Luminaires autonomes
- Fonction d'éclairage de secours : temps de décharge de la batterie de 3 h
- Test de fonctionnement de l'éclairage de secours : automatique (AT)
- Technologie de batterie : LiFePO4
- Diamètre de la découpe de plafond requise : 150 mm ou 200 mm (selon la version)
- Type de protection : IP44

## DONNÉES TECHNIQUES

## DONNÉES ÉLECTRIQUES

Puissance nominale	14,00 W
Tension nominale	220...240 V
Fréquence du réseau	50...60 Hz
Intensité nominale	100 mA
Courant d'appel	4 A
Durée courant appel T sub h50 / sub	100 µs
Max. de luminaires par disjoncteur B16 A	94
Max. de luminaires par disjoncteur C10 A	75
Max. de luminaires par disjoncteur C16 A	120
Facteur de puissance $\lambda$	> 0,90
Distorison hamonique totale	< 15 %
Classe de protection	II
Mode d'opération	External LED driver

## Données photométriques

Flux lumineux	1260 lm
Efficacité lumineuse	90 lm/W
Temp. de couleur	4000 K
Teinte de couleur (désignation)	Blanc froid
Ra Indice de rendu des couleurs	> 80
Ecart-type de correspondance de couleur	≤6 sdc <sub>m</sub>
Intensité lumineuse	-
Indice du papillotement (PstLM)	-
Indice de l'effet stroboscobique (SVM)	-
Groupe de sécurité photobiologi <sub>q</sub> EN62778	RG0
Groupe de sécurité photobiologi <sub>q</sub> EN62471	RG0
Angle de rayonnement	100 °

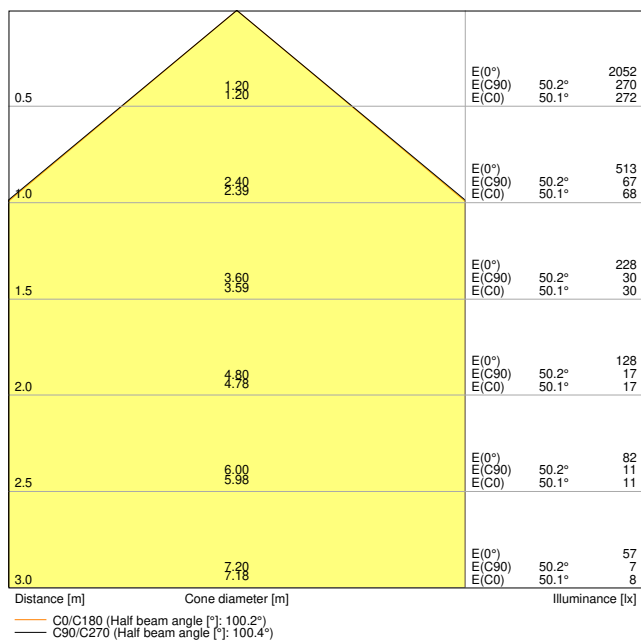

LDC typ cone

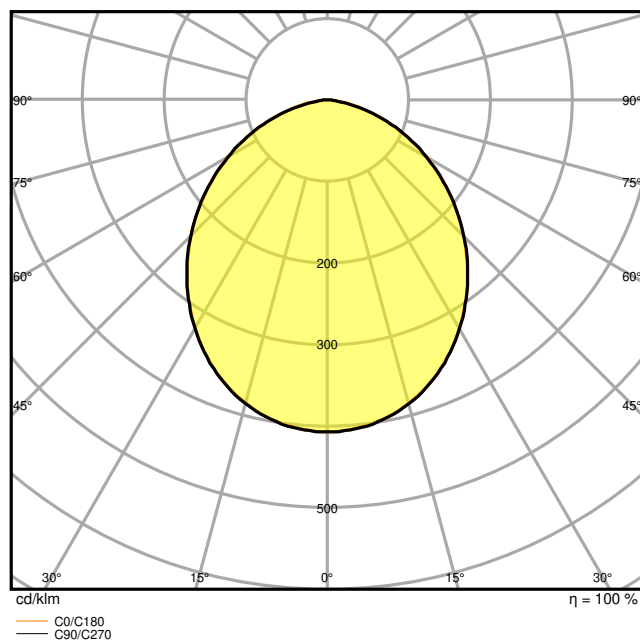

LDC typ polar

**DIMENSIONS ET POIDS**

Diamètre	160,00 mm
Hauteur	52.00 mm
Poids du produit	710,00 g

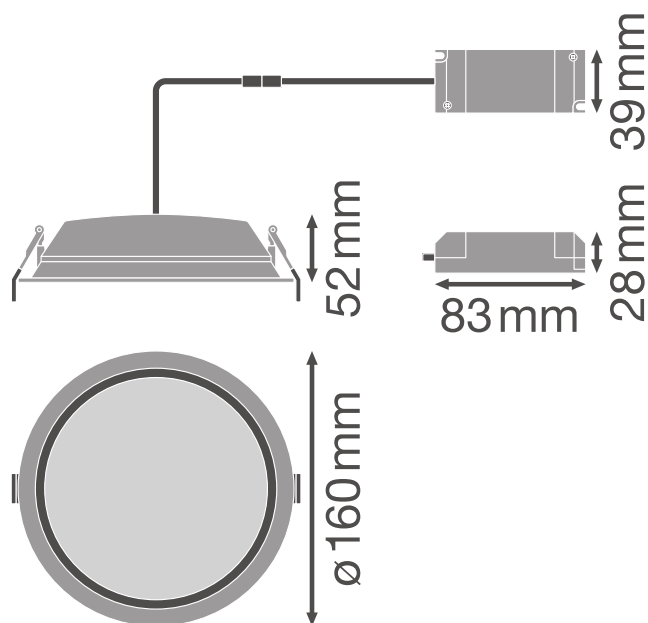

Product line drawing with numbers

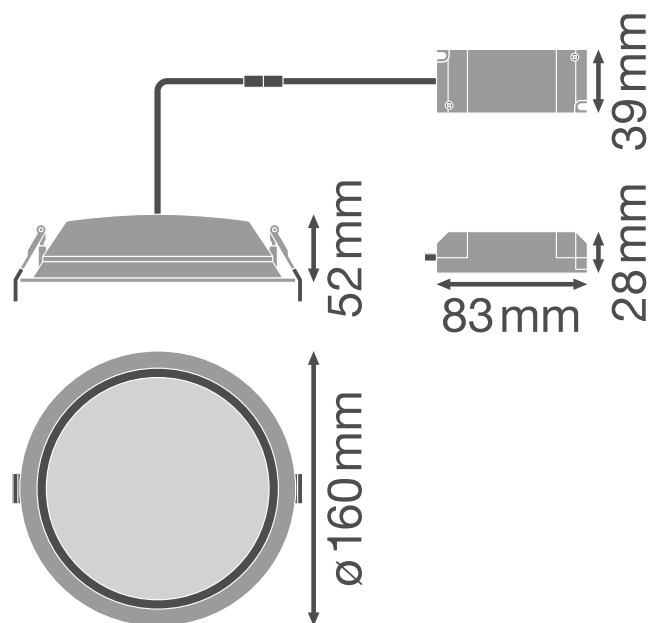

Product line drawing with numbers

### Matériau & couleurs

Couleur du produit	Blanc
Couleur du teinte	Blanc
Matériau de corps	Aluminum
Matériau de fermeture	Polyméthylméthacrylate (PMMA)
Test au fil incand. selon CEI 60695-2-12	650 °C
Teneur en mercure	0.0 mg

### APPLICATION & MONTAGE

Plage de température ambiante	+5...+40 °C
Plage de température de stockage	5...+35 °C
Type de connexion	Bornier à vis, 2 pôles (N, L. L switchable ??)
Type de protection	IP44/IP20
Indice de protec. IK (résist. aux [PIM])	IK02
Gradable	Non
Montage	Recessed
Emplacement montage	Plafond
Application	Indoor

Diamètre d'encastrement	150 mm
Profondeur d'encastrement	100 mm
Module LED remplaçable	Non remplaçable
Avec source de lumière	Oui

### Durée de vie

Durée de vie L70/B50 @ 25 °C	50000 h
Durée de vie L80/B10 @ 25 °C	45000 h
Durée de vie L90/B10 @ 25 °C	30000 h
Nombre de cycles de commutation	100000

### Alimentation

Alimentation électronique - Longueur	83 mm
Alimentation électronique - Largeur	39 mm
Hauteur - alimentation électronique	28 mm

### ÉCLAIRAGE DE SECOURS

Domaine d'application d'urgence	Eclairage anti-panique / Éclairage de voie d'évacuation
Type de fonctionnement de l'éclairage de secours	Maintenu / Non maintenu
Type de test en fonctionnement d'urgence	Automatique
Puissance en mode de fonctionnement	14 W
Puissance en mode de fonctionnement d'urgence	3,0 W
Flux lumineux en mode de fonctionnement	1260 lm
Flux lumineux en mode de fonctionnement d'urgence	400 lm
Tension nominale de la batterie	3,2 V
Autonomie de la batterie en mode de fonctionnement d'urgence	3 h
Temps de charge de la batterie	< 24 h
Commutateur de test intégré	Non

### CERTIFICATS ET NORMES

Normes	CE / CB / EAC
Température de surface limitée	Non
Résistance aux chocs de balle	Non













### DONNÉES SUPPLÉMENTAIRES SUR LE PRODUIT

Nombre de sources	Not relevant
-------------------	--------------

### ÉQUIPEMENT / ACCESSOIRES

- LED de contrôle avec support d'encastrement inclus

## TÉLÉCHARGEMENTS

Documents and certificates	
	User instruction
	Declarations Of Conformity CE
	Certificates
Photometric and lighting design files	
	IES file (IES)
	LDT file (Eulumdat)
	ULD file (DIALux)
	ROLF file (RELUX)
	UGR file (UGR table)
	LDC typ cone
	LDC typ polar
CAD/BIM files	
	BIM_Revit_3D
	CAD_STEP_3D

## DONNÉES LOGISTIQUES

Code produit	Unité d'emballage (Pièces/Unité)	Dimensions (longueur x largeur x hauteur)	Poids approximatif	Volume
4058075204225	Etui carton fermé 1	322 mm x 222 mm x 114 mm	875.00 g	8.15 dm <sup>3</sup>
4058075204232	Carton de regroupement 8	658 mm x 466 mm x 263 mm	4955.00 g	80.64 dm <sup>3</sup>

Le code produit mentionné décrit la petite quantité d'unité qui peut être commandée. Une unité peut contenir un ou plusieurs produits. Lorsque vous passez la commande, merci de bien vouloir entrer une unité ou un multiple d'une unité.

## Références / Liens

- Plus d'informations sur la garantie sous [www.ledvance.fr/garantie](http://www.ledvance.fr/garantie)
- 

## AVERTISSEMENT

Sous réserve de modifications. Sauf erreur ou omission. Veuillez à toujours utiliser la version la plus récente.