

FICHE PRODUIT

SPOT SQUARE DK ADJ 8 W 3000 K WT

SPOT SQUARE DARKLIGHT ADJUST | Spot encastré, ajustable, de forme carrée



Zones d'application

- Remplace les spots halogènes
- Éclairage de balisage général
- Magasins, boutiques
- Chambres d'hôtel
- Bars, restaurants
- Galeries, musées
- Intérieurs résidentiels

Avantages du produit

- Angle pour un éclairage intérieur agréable
- Efficacité lumineuse élevée
- Corps en aluminium moulé sous pression pour une meilleure dissipation de la chaleur
- Économies d'énergie allant jusqu'à 90% par rapport aux projecteurs à lampe halogène
- Convertisseur externe pour une flexibilité étendue (compatible avec certains convertisseurs DALI)
- Remplacement simple du convertisseur externe
- Le design convient aux familles de luminaires Spotlight, Downlight et Tracklight de LEDVANCE
- Garantie de 5 ans

Caractéristiques du produit

- Angle d'inclinaison réglable : +/- 20 °
- Homogénéité initiale des couleurs : ≤ 4 SDCM



- Matériau des lentilles : PMMA

DONNÉES TECHNIQUES

DONNÉES ÉLECTRIQUES

| | |
|--|---------------------|
| Puissance nominale | 8,00 W |
| Tension nominale | 220...240 V |
| Fréquence du réseau | 50...60 Hz |
| Intensité nominale | 65 mA |
| Courant d'appel | 23 A |
| Durée courant appel T sub h50 / sub | < 3.4 µs |
| Max. de luminaires par disjoncteur B16 A | 32 |
| Max. de luminaires par disjoncteur C10 A | 26 |
| Max. de luminaires par disjoncteur C16 A | 41 |
| Facteur de puissance λ | > 0,5 |
| Distorison hamonique totale | < 15 % |
| Classe de protection | II |
| Mode d'opération | External LED driver |

Données photométriques

| | |
|--|--------------|
| Flux lumineux | 650 lm |
| Efficacité lumineuse | 90 lm/W |
| Temp. de couleur | 3000 K |
| Teinte de couleur (désignation) | Blanc chaud |
| Ra Indice de rendu des couleurs | > 80 |
| Ecart-type de correspondance de couleur | ≤ 4 sdc |
| Intensité lumineuse | - |
| Sans scintillement | Oui |
| Indice du papillotement (PstLM) | - |
| Indice de l'effet stroboscopique (SVM) | - |
| Groupe de sécurité photobiologique EN62778 | RG0 |
| Groupe de sécurité photobiologique EN62471 | RG0 |
| Angle de rayonnement | 36 ° |

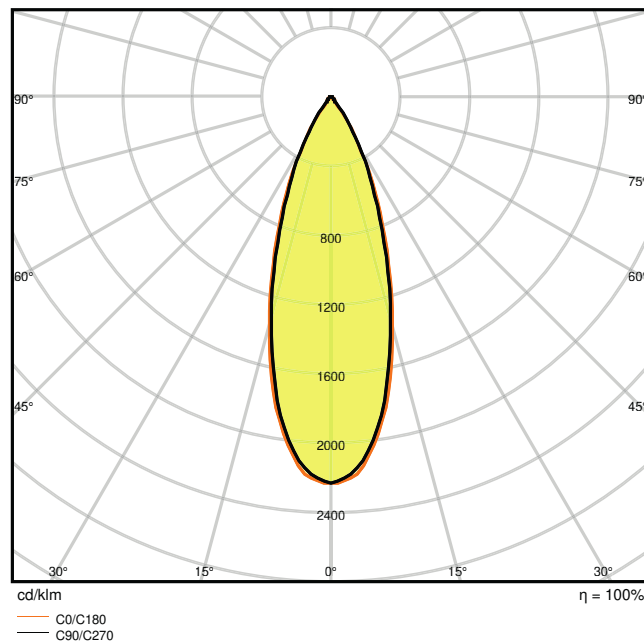
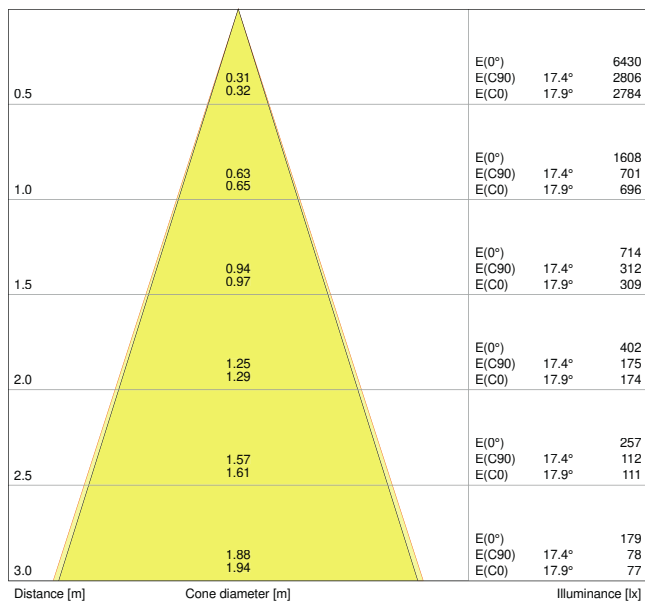

LDC typ cone

LDC typ polar

DIMENSIONS ET POIDS

| | |
|------------------|----------|
| Longueur | 90.00 mm |
| Largeur | 90.00 mm |
| Hauteur | 72.00 mm |
| Poids du produit | 230,00 g |

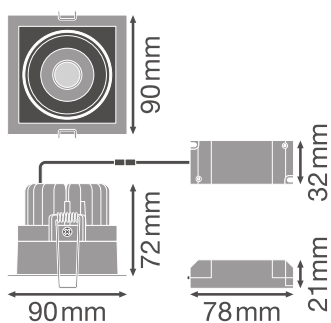

Matériau & couleurs

| | |
|--|-------------------------------|
| Couleur du produit | Blanc |
| Couleur du teinte | Blanc |
| Matériau de corps | Aluminium |
| Matériau de fermeture | Polyméthylméthacrylate (PMMA) |
| Test au fil incand. selon CEI 60695-2-12 | 650 °C |

APPLICATION & MONTAGE

| | |
|--|------------------------------|
| Plage de température ambiante | -10...+40 °C |
| Type de connexion | Bornier à vis, 2 pôles (L,N) |
| Type de protection | IP20 |
| Indice de protec. IK (résist. aux [PIM]) | IK03 |
| Gradable | Non |
| Montage | Recessed |
| Emplacement montage | Plafond |
| Application | Indoor |
| Longueur d'encastrement | 83 mm |
| Largeur de montage | 83 mm |
| Profondeur d'encastrement | 90 mm |
| Orientable | Oui |
| Module LED remplaçable | Non remplaçable |
| Avec source de lumière | Oui |

Durée de vie

| | |
|---------------------------------|---------|
| Durée de vie L70/B50 @ 25 °C | 50000 h |
| Durée de vie L80/B10 @ 25 °C | 45000 h |
| Durée de vie L90/B10 @ 25 °C | 30000 h |
| Nombre de cycles de commutation | 50000 |

Alimentation

| | |
|--------------------------------------|-------|
| Alimentation électronique - Longueur | 78 mm |
| Alimentation électronique - Largeur | 32 mm |
| Hauteur - alimentation électronique | 21 mm |













CERTIFICATS ET NORMES

| | |
|--------------------------------|----------------------------|
| Normes | CE / TÜV SÜD / RoHS / ENEC |
| Température de surface limitée | Non |
| Résistance aux chocs de balle | Non |

ÉQUIPEMENT / ACCESSOIRES

– Système de pilotage inclus

TÉLÉCHARGEMENTS

| Documents and certificates | |
|---|-------------------------------|
|  | User instruction |
|  | Addon Technical Information |
|  | On-Pack-Info |
|  | Declarations Of Conformity CE |
| Photometric and lighting design files | |
|  | IES file (IES) |
|  | LDT file (Eulumdat) |
|  | ULD file (DIALux) |
|  | ROLF file (RELUX) |
|  | UGR file (UGR table) |
|  | LDC typ cone |
|  | LDC typ polar |
| Tender texts | |
|  | Offres |

DONNÉES LOGISTIQUES

| Code produit | Unité d'emballage (Pièces/Unité) | Dimensions (longueur x largeur x hauteur) | Poids approximatif | Volume |
|---------------|----------------------------------|---|--------------------|----------------------|
| 4058075114043 | Etui carton fermé 1 | 105 mm x 110 mm x 115 mm | 265.00 g | 1.33 dm ³ |

| Code produit | Unité d'emballage (Pièces/Unité) | Dimensions (longueur x largeur x hauteur) | Poids approximatif | Volume |
|---------------|----------------------------------|---|--------------------|----------------------|
| 4058075114050 | Carton de regroupement 6 | 345 mm x 115 mm x 245 mm | 1795.00 g | 9.72 dm ³ |

Le code produit mentionné décrit la petite quantité d'unité qui peut être commandée. Une unité peut contenir un ou plusieurs produits. Lorsque vous passez la commande, merci de bien vouloir entrer une unité ou un multiple d'une unité.

DÉTAILS COMPLÉMENTAIRES

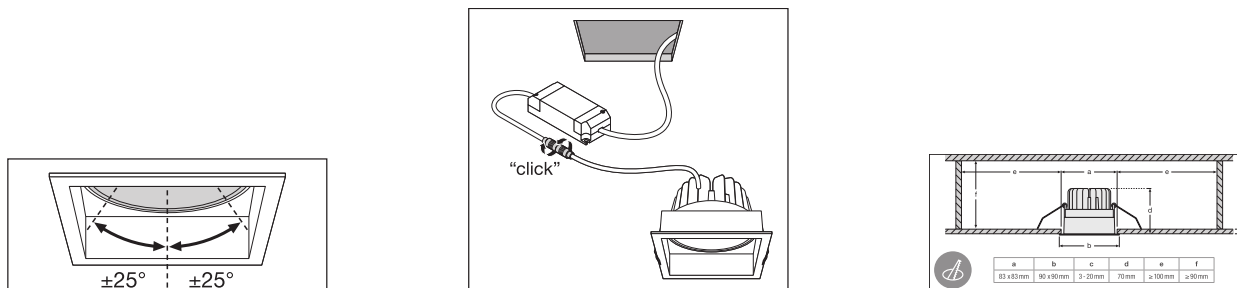

Références / Liens

- Plus d'informations sur la garantie sous www.ledvance.fr/garantie

AVERTISSEMENT

Sous réserve de modifications. Sauf erreur ou omission. Veuillez à toujours utiliser la version la plus récente.