

FICHE PRODUIT

SPOT FP FIX DIM 8 W 3000 K IP65/IP20 WT

SPOT FIREPROOF DIM | Spot encastré, de forme ronde, résistant au feu, gradable



Zones d'application

- Remplace les spots halogènes
- Chambres d'hôtel
- Bars, restaurants
- Salles de bain
- Éclairage d'accentuation
- Galeries, musées
- Éclairage général

Avantages du produit

- Efficacité lumineuse élevée
- Design correspond à la famille des luminaires LEDVANCE DOWNLIGHT
- Économies d'énergie allant jusqu'à 90% par rapport aux projecteurs à lampe halogène
- Design fonctionnel et épuré
- Installation facile avec connexion rapide
- Convertisseur externe pour une flexibilité étendue (compatible avec certains convertisseurs gradables)
- Conçu pour une protection IP supplémentaire
- Garantie de 5 ans

Caractéristiques du produit

- Résistant au feu (jusqu'à 90 minutes, testé conformément à la norme EN 1365-2 : tests de résistance au feu 2014 pour les éléments de charge - Partie 2 : planchers et toits)



- Utilisation à l'extérieur et résistant au feu (jusqu'à 90 minutes, BS476-20: 1987 et BS476-21: 1987)
- Compatible avec les découpes de plafond standard de 68 mm
- Homogénéité initiale des couleurs : ≤ 4 SDCM
- Type de protection, face avant : IP65

DONNÉES TECHNIQUES

DONNÉES ÉLECTRIQUES

Puissance nominale	8,00 W
Tension nominale	220...240 V
Fréquence du réseau	50...60 Hz
Intensité nominale	170 mA
Max. de luminaires par disjoncteur B16 A	200
Max. de luminaires par disjoncteur C10 A	100
Max. de luminaires par disjoncteur C16 A	200
Facteur de puissance λ	> 0,90
Distorison hamonique totale	< 15 %
Classe de protection	II
Mode d'opération	Electronic control gear (ECG)

Données photométriques

Flux lumineux	620 lm
Efficacité lumineuse	75 lm/W
Temp. de couleur	3000 K
Teinte de couleur (désignation)	Blanc chaud
Ra Indice de rendu des couleurs	> 80
Ecart-type de correspondance de couleur	≤ 4 sdc
Groupe de sécurité photobiologiq EN62778	RG0
Groupe de sécurité photobiologiq EN62471	RG0
Angle de rayonnement	36 °

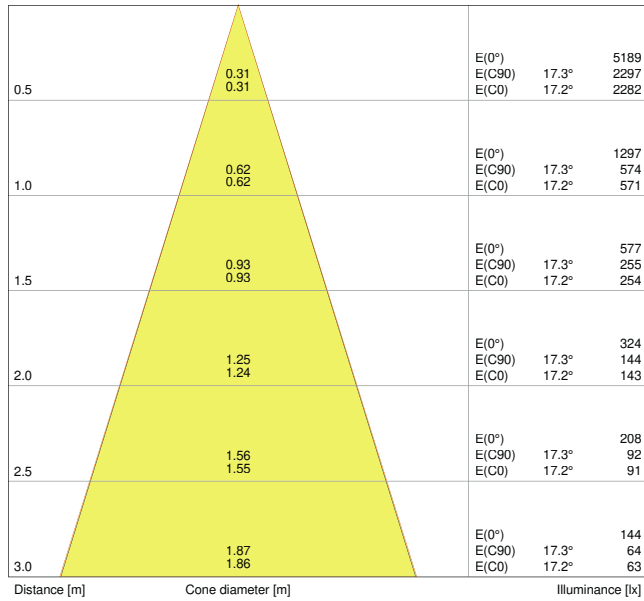

LDC typ cone

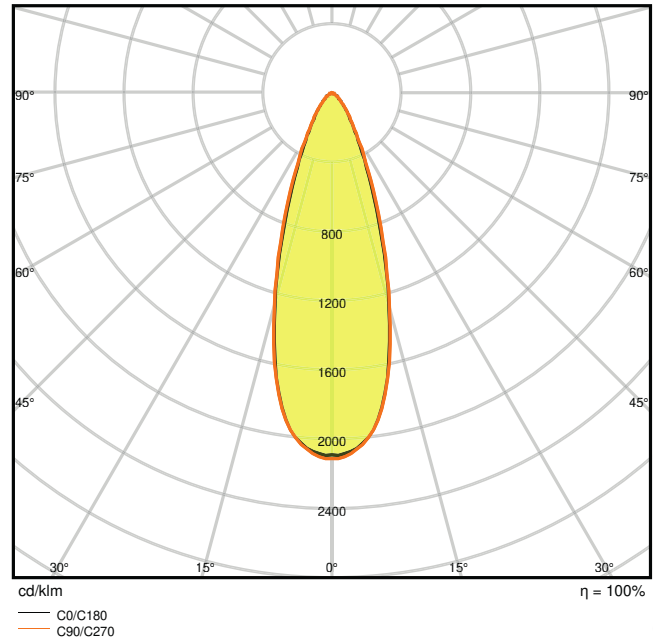

LDC typ polar

DIMENSIONS ET POIDS

Diamètre	81,00 mm
Hauteur	51.00 mm
Poids du produit	269,00 g

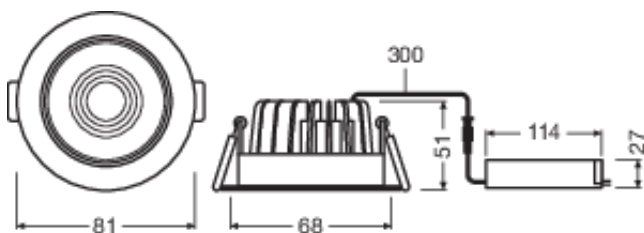

Product line drawing with numbers

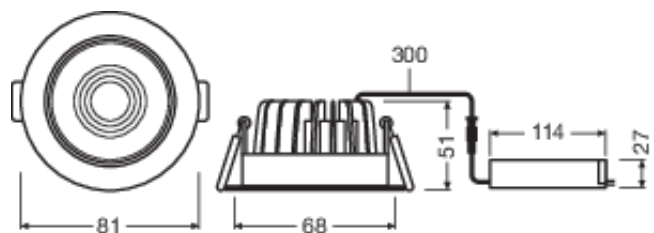

Product line drawing with numbers

Matériau & couleurs

Couleur du produit	Blanc
Couleur du teinte	Blanc
Matériau de corps	Aluminium
Matière de la surface émettrice.	PMMA
Test au fil incand. selon CEI 60695-2-12	650 °C
Teneur en mercure	0.0 mg

APPLICATION & MONTAGE

Plage de température ambiante	-20...+45 °C
Type de connexion	Bornier à vis, 2 pôles (L,N)
Type de protection	IP65/IP20
Indice de protec. IK (résist. aux [PIM])	IK06
Gradable	Oui
Type of dimming [GMS]	LEA/TR.EDG
Montage	Recessed
Emplacement montage	Plafond
Application	Indoor
Diamètre d'encastrement	68 mm
Profondeur d'encastrement	90 mm
Module LED remplaçable	Non remplaçable
Avec source de lumière	Oui

Durée de vie

Durée de vie L70/B50 @ 25 °C	50000 h
Durée de vie L80/B10 @ 25 °C	40000 h
Durée de vie L90/B10 @ 25 °C	20000 h
Nombre de cycles de commutation	100000

Alimentation

Alimentation électronique - Longueur	120 mm
Hauteur - alimentation électronique	35 mm











CERTIFICATS ET NORMES

Normes	CE / CB / TÜV SÜD / EAC / RoHS
Température de surface limitée	Non
Résistance aux chocs de balle	Non

Conseils de sécurité

- La coordination avec votre responsable de la sécurité incendie est requise à l'avance

TÉLÉCHARGEMENTS

Documents and certificates	
	User instruction
	Addon Technical Information
	On-Pack-Info
	Declarations Of Conformity CE
Photometric and lighting design files	
	IES file (IES)
	LDT file (Eulumdat)
	ULD file (DIALux)
	ROLF file (RELUX)
	UGR file (UGR table)
	LDC typ cone
	LDC typ polar

DONNÉES LOGISTIQUES

Code produit	Unité d'emballage (Pièces/Unité)	Dimensions (longueur x largeur x hauteur)	Poids approximatif	Volume
4058075127432	Etui carton fermé 1	142 mm x 102 mm x 112 mm	355.00 g	1.62 dm ³
4058075127449	Carton de regroupement 27	440 mm x 320 mm x 360 mm	10110.00 g	50.69 dm ³

Le code produit mentionné décrit la petite quantité d'unité qui peut être commandée. Une unité peut contenir un ou plusieurs produits. Lorsque vous passez la commande, merci de bien vouloir entrer une unité ou un multiple d'une unité.

DÉTAILS COMPLÉMENTAIRES

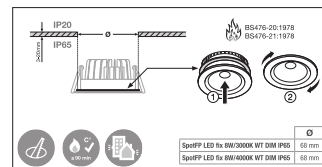
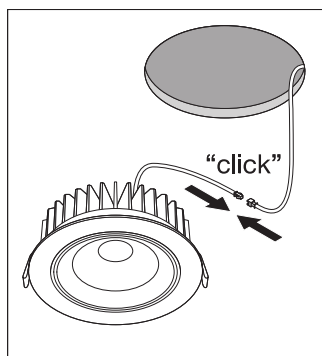
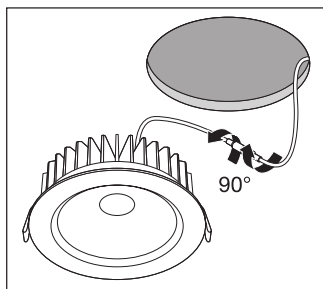

Références / Liens

- Plus d'informations sur la garantie sous www.ledvance.fr/garantie

AVERTISSEMENT

Sous réserve de modifications. Sauf erreur ou omission. Veuillez à toujours utiliser la version la plus récente.