

Extel



LESLI

Ed. 02 - 2015 V1

Type : WVDP-2C

Guide d'installation et d'utilisation
Manuale d'installazione e uso
Instrucciones de uso e instalación
Guia de instalação e de utilização
Installation and user guide
Installatie en Gebruiksaanwijzing
Installation und Bedienungsanleitung

CE

Fig. 1

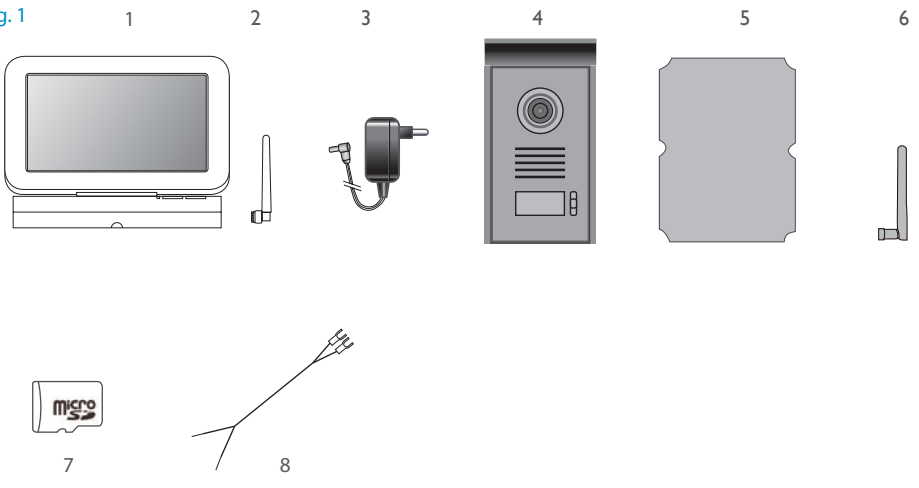

Fig. 2

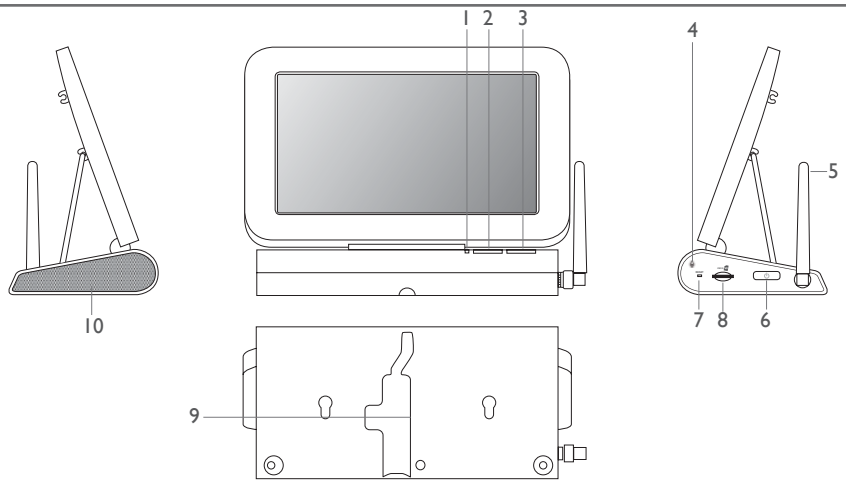
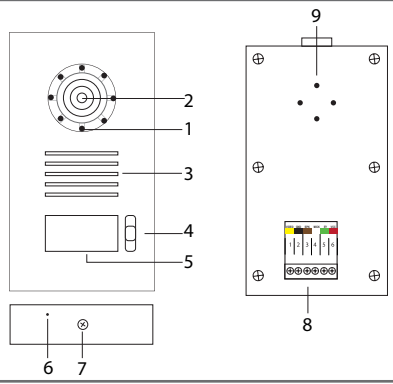
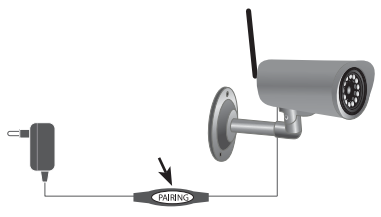

Fig. 3



CAM LESLI
(Option - Opzione - Opcional - Opção - Option - Optie - Optionen)



1	CONSIGNES DE SÉCURITÉ	p.2
2	DESCRIPTIF	p.2
3	NOMENCLATURE	p.2
	a. Moniteur	
	b. Platine de rue	
	c. Boîtier électronique	
4	INSTALLATION	p. 3
	a. Installation de la platine de rue et du boîtier électronique ... en mode batterie... ou sur secteur	
	b. Installation du moniteur... sur le mur ... ou sur une table	
	c.Appairage du moniteur sur le boîtier électronique	
5	MODE D'EMPLOI	p. 4
	a. Cas d'un enregistrement à partir du moniteur	
	b. Cas d'une installation avec gâche électrique (ou serrure électrique)	
	c. Cas d'une installation avec automatisme de portail	
	d. Cas d'une installation avec caméra de vidéosurveillance en option	
	e. Monitoring	
6	REGLAGES DU VISIOPHONE	p. 6
	a. Réglages de la platine de rue et des caméras (si vous en avez installées)	
	b. Réglages de l'enregistrement	
	c. Historique des enregistrements	
	d. Réglage du système	
	e. Réglage de la sonnerie	
	f. Réglage du zoom numérique	
	g. Défilement des caméras actives	
	h. Gestion de la carte micro SD	
7	CARACTÉRISTIQUES TECHNIQUES	p. 11
	a. Spécificités techniques	
	b. Moniteur (MN LESLI)	
	c. Alimentation	
	d. Platine de rue (PL LESLI)	
	e. Boîtier électronique	
	f. Carte micro SD	
	g. Page d'accueil et écran de veille	
8	OPTIONS	p. 13
9	ASSISTANCE TECHNIQUE - GARANTIE	p. 13
10	MESURES DE SÉCURITÉ	p. 14
	DÉCLARATION DE CONFORMITÉ	ANNEXE

1. CONSIGNES DE SÉCURITÉ

Important !

- Veuillez lire le manuel d'utilisation soigneusement avant d'installer ou d'utiliser ce produit.
- Si vous installez ce produit pour d'autres, pensez à laisser le manuel ou une copie à l'utilisateur final.

Avertissement :

- Les différents éléments ne devront être démontés que par un technicien autorisé.

Mesures de sécurité :

- Pour une exploitation en toute sécurité de ce système, il est essentiel que les installateurs, utilisateurs et techniciens suivent toutes les procédures de sûreté décrites dans ce manuel.
- Des avertissements spécifiques et des symboles d'attention sont indiqués sur les éléments si nécessaire.

Attention :

- L'utilisateur de ce système est responsable et se doit de vérifier si la surveillance est conforme à la loi en vigueur dans le pays d'utilisation.
- Bien que digitales, les caméras sont sujettes à l'interférence des téléphones sans fil, des micro-ondes et d'autres dispositifs sans fil fonctionnant sur du 2,4 GHz (WIFI par exemple).
- Maintenez le système à PLUS de 3 m des dispositifs pendant l'installation et l'utilisation.

Note :

- Tous les composants électroniques actifs sont sensibles aux charges électrostatiques humaines. En conséquence, avant toute intervention dans ces produits, il faut impérativement évacuer l'électricité statique contenue par l'utilisateur (par exemple : en maintenant un doigt sur l'un des 2 contacts de piles du boîtier; fil rouge ou fil noir).
- Tout dommage résultant du non-respect de cette consigne ne pourra être pris en charge dans le cadre de la garantie.

2. DESCRIPTIF (fig 1)

- | | |
|---|---|
| 1 • Moniteur | 6 • Antenne du boîtier électrique et son support |
| 2 • Antenne du moniteur | 7 • Carte micro SD (4Go) (32 Go max possible) |
| 3 • Adaptateur enfichable pour le moniteur | 8 • Câble de connexion pour gâche ou serrure électrique |
| 4 • Platine de rue et sa visière anti-pluie | |
| 5 • Boîtier électronique | |

Généralité

Le moniteur est équipé d'une batterie rechargeable. Nous vous rappelons de la charger un minimum de 12 heures avant la première utilisation (autonomie de 2h en fonctionnement et de 6h en veille). Ce visiophone est composé d'un poste intérieur avec écran couleur, interphone mains libres, et d'une platine de rue extérieure à mettre en saillie permettant de voir et de communiquer avec le visiteur qui a sonné. Pour un usage efficace, prendre le temps de lire attentivement ce manuel d'instructions sans oublier de le conserver.

Attention : Si vous effectuez un essai de votre visiophone avant de l'installer (essai courte distance) respecter un minimum de distance entre le moniteur et la platine de rue d'environ 3 m (risque de saturation, effet Larsen)

3. NOMENCLATURE

a. Moniteur (fig. 2)

1. Indicateur LED / orange : en charge / orange clignotant : messages non-lus / vert : batterie 100% chargée sur secteur / vert clignotant : mode silencieux
2. Bouton pour couper le micro du moniteur
3. Bouton de prolongation de la conversation
4. Micro
5. Antenne
6. Bouton marche / arrêt du moniteur
7. Reset
8. Lecteur carte micro SD
9. Prise pour la fiche 5V de l'adaptateur (adaptateur à raccorder sur une installation conforme aux normes en vigueur: NFC 15 100 pour la France)
10. Haut parleur

b. Platine de rue (fig 3)

1. Led IR : vision de nuit (lumière invisible à l'oeil nu) avec capteur crépusculaire.
2. Objectif de la caméra C-MOS ajustable
3. Haut parleur
4. Bouton d'appel
5. Porte-nom et voyant lumineux :
 - si le boîtier électronique est alimenté par des piles le voyant ne s'allume qu'après un appel si la pénombre est trop importante.
 - si le boîtier électronique est alimenté en basse tension (12 ou 24V AC/DC), le porte-nom s'allume automatiquement sous la pénombre.
 - soulever délicatement à l'aide d'un petit tournevis la protection en plastique, poser l'étiquette du porte-nom et remettre la protection en plastique.
6. Micro
7. Vis de serrage de la platine sur la visière
8. Bornier de raccordement des fils
9. Accès pour ajuster l'objectif de la caméra

c. Boîtier électronique (fig 4)

1. Antenne
2. Connecteur SMA pour l'antenne
3. Câble 6 fils pour le raccordement du boîtier à la platine de rue
4. Compartiment à piles
5. Bornier pour le raccordement de l'automatisme de portail
6. Bornier pour le raccordement de la gâche ou serrure électrique
7. Bornier pour l'alimentation (12 ou 24V AC /DC)
8. Boutons d'appairage (jumelage) et reset

4. INSTALLATION

Avant d'installer les éléments du kit, assurez-vous que les emplacements prévus aient une bonne circulation d'air, exempt de poussière excessive et vibrations excessives.

Important : Ce visiophone a une portée de 300 m champ libre. Cependant celle-ci peut être réduite en fonction de la nature et du nombre d'obstacles entre ou à côté des appareils. Il est donc impératif de tester l'ensemble des éléments du visiophone sans les fixer pour déterminer les meilleurs emplacements de la platine de rue et du moniteur.

a. Installation de la platine de rue et du boîtier électronique ... sur piles (fig 4-5-6)

Attention : Ne pas utiliser de piles rechargeables.

1. Utilisez la visière comme gabarit pour percer 3 trous appropriés sur le côté extérieur du pilier et fixer la platine de rue. (5-6-7 fig 6)
2. Mettre un joint silicone (4) entre la visière et le mur afin d'éviter le ruissellement de l'eau. (ne pas utiliser de silicone à base d'acide acétique (odeur de vinaigre)).
3. Utiliser le câble à 6 conducteurs pour la liaison boîtier/platine de rue en respectant les couleurs. (3 fig 4)

Conseil : il est recommandé de faire passer les câbles (celui de la platine de rue et celui de la gâche électrique) dans une gaine de protection, afin de les protéger des chocs et des intempéries. Ne pas couper le surplus du câble 6 conducteurs, afin d'éviter des problèmes d'oxydation ou de mauvais contacts. Mieux vaut enrouler celui-ci sur lui-même entre le pilier et le boîtier électronique

Insérer 4 piles type LR20 dans le boîtier électronique afin de procéder aux essais de portée radio. L'antenne devra être dégagée le plus possible de toute partie métallique, de source de parasites ou obstacles entre votre boîtier et votre maison, notamment aucun contact entre l'antenne et des feuilles ou des branches d'arbre. Elle devra également être placée suffisamment haut (environ 1,60 m du sol) et en position verticale, afin d'obtenir les meilleures performances.

Note : si la transmission est de qualité insuffisante, utiliser le câble de 2 m fourni pour trouver une meilleure position pour l'antenne (plus haut et éloignée de tout obstacle).

4. Une fois l'emplacement idéal déterminé procéder au montage définitif.

Attention : ne pas toucher directement le circuit électronique (voir remarque chapitre consigne de sécurité)

5. A l'aide de 2 vis fixer le boîtier grâce aux 2 trous situés en haut et en bas, l'antenne se trouvant en haut et à droite (fig 6).

6. Ne pas oublier de faire passer au préalable le câble de raccordement à la platine de rue par le trou du pilier et 2 fils (Fig1-8) pour la liaison vers l'ouvre-porte (il faut donc percer le pilier ou le mur en conséquence). Ces 2 fils sont par la suite raccordés à la serrure ou à la gâche électrique et sur le bornier «LOCK» du boîtier électronique.

Note : Ne pas installer d'antenne autre que celle d'origine

Attention : En aucun cas, vous ne devez mettre les piles avant d'avoir complètement terminé l'installation

... ou sur secteur

Si le boîtier électronique est alimenté par une source extérieure de courant provenant d'un transformateur type WETR 14602 SER.R1 ou d'un automate de portail (12 ou 24 V AC/DC). Elle sera à relier sur les bornes ~ - et ~ + du boîtier électronique. Dans le cas d'une tension continue V DC, faire très attention à la polarité (- +). (voir 7 fig.4)

Si vous utilisez une source extérieure 12/24 V AC/DC il est impératif de retirer les piles.

Réfermez ensuite le capot supérieur du boîtier de commande et serrez les 6 vis. (fig.5)

b. Installation du moniteur ... sur un mur

1. Percez deux trous sur le mur selon les trous au dos de la base du moniteur. Il est suggéré de fixer le moniteur au moins 1,6 mètres du sol.

2. Insérez 1 cheville dans chaque trou puis 1 vis dans chaque cheville.

3. Branchez l'adaptateur secteur à la prise DC IN.

4. Replier l'écran sur la base du moniteur. Verrouiller la position de l'écran en insérant la boucle métallique sur les 2 clips sur l'une des 2 positions possibles.

5. Fixez l'antenne sur le connecteur SMA. Elle doit être dirigée vers haut.

6. Accrochez la base de l'écran sur le mur et branchez l'adaptateur d'alimentation à la prise de courant. Le moniteur est maintenant prêt à l'emploi.

... ou sur une table

1. verrouiller la position de l'écran en insérant la boucle métallique sur les 2 clips sur la position souhaitée.

2. fixer l'antenne sur le connecteur SMA. Elle doit être dirigée vers le haut.

3. Branchez l'adaptateur d'alimentation à la prise de courant. Le moniteur est maintenant prêt à l'emploi.

c.Appariage du moniteur sur le boîtier électronique

• Le moniteur et la platine de rue sont appairés (jumelés) sur CHI par défaut à l'usine.



• En cas de remplacement du moniteur, sélectionnez CHI  et appuyez sur « JUMELAGE » afin de démarrer le processus de jumelage, appuyer sur le bouton d'appel de la platine de rue vous avez 30 secondes pour presser la touche appariage sur le boîtier de contrôle électronique (Fig4-8). Le système confirmera le résultat en affichant « JUMELE » ou « ECHEC de JUMELAGE ». (voir paragraphe 6a)



5. MODE D'EMPLOI

Attention : Si vous effectuez un essai de votre visiophone avant de l'installer (essai courte distance) respecter un minimum de distance entre le moniteur et la platine de rue d'environ 3 m (risque de saturation). Placer également le moniteur sur une surface plane.



Le moniteur affiche la page d'accueil lors de l'allumage, le voyant allumé en vert ou orange (voir paragraphe 3a). Lorsqu'un visiteur appelle, votre moniteur sonne pendant 10 secondes environ. Simultanément la platine de rue émet une tonalité confirmant que l'appel a été transmis. Vous avez environ 60 secondes pour répondre à l'appel. Passé ce délai, le boîtier électronique se remet en veille. Si votre boîtier électronique est alimenté par une source 12 ou 24V/, vous pouvez forcer la communication avec la platine en appuyant sur l'icône . Si le boîtier électronique est alimenté par pile, l'appel est perdu.

La conversation s'établit pendant un appel en appuyant sur l'icône . Vous pouvez augmenter le volume en appuyant sur l'icône .

La durée initiale de la communication est fixée à 60 secondes. Vous pouvez mettre fin à la communication en appuyant sur l'icône  5 secondes avant la fin de la durée initiale de communication (55e seconde), le moniteur émet un « bip » sonore pour rappeler la fin imminente de la durée de communication. Vous pouvez augmenter la durée de communication de 60 secondes supplémentaires en appuyant sur le bouton  (3 fig 2) durant la communication). À la fin de chaque communication, ne pas oublier de couper la communication en appuyant sur .

Important : si vous interrompez la conversation avant la durée initiale de 60 sec, l'image du visiteur restera affichée pendant la durée restante.

a. Cas d'un enregistrement à partir du moniteur : (présence carte micro SD obligatoire)

- Appuyer sur l'icône  pour démarrer/arrêter un enregistrement.
- L'enregistrement démarre automatiquement pour 1 minute lors d'un appel depuis la platine de rue. Si vous répondez depuis le moniteur, l'enregistrement se prolongera 1 mn de plus.
- Un enregistrement ne peut pas être stoppé avant 15s
- Vous ne pouvez pas basculer d'une caméra à l'autre (si vous en avez installé de supplémentaires) le temps d'un enregistrement, si celui-ci est enclenché.

b. Cas d'une installation avec gâche électrique (ou serrure électrique) :

L'ouverture de la gâche électrique n'est possible que pendant une communication (en permanence si le boîtier électronique est alimenté par une alimentation extérieure), en appuyant sur l'icône .

Attention : Une seule commande d'ouverture est possible par appel en fonctionnement sur piles.

Note : Afin d'assurer l'ouverture, la gâche ou la serrure doit être impérativement équipée d'une mémoire mécanique. (mémoire d'activation).

c. Cas d'une installation avec automatisme de portail :

Attention : L'ouverture d'accès n'est possible que si le boîtier électronique est alimenté par une alimentation extérieure.

- Appuyer sur la touche  lors d'une communication.

d. Cas d'une installation avec caméra de vidéosurveillance en option (jusqu'à 3 caméras)

Choisissez un emplacement approprié pour l'installation de la caméra. Dans la mesure du possible votre système doit être installé dans un lieu sans poussière, avec de faibles vibrations et une bonne circulation de l'air et être équipé d'une prise murale pour l'adaptateur 5VDC.

En installant la caméra, vérifiez la bonne réception des images sur le moniteur avant l'installation finale. Faites par

exemple tenir par quelqu'un la caméra dans le secteur à surveiller. Faites déplacer par une autre personne le moniteur à différents endroits dans la maison pour contrôler la bonne réception.
Si vous rencontrez des interférences ou d'autres problèmes, merci de vous référer au chapitre « Maintenance ».

- Assurez-vous qu'aucun élément ne gêne l'installation.
- Recherchez un endroit approprié pour fixer le support.
- Vissez la partie murale avec les vis fournies. (Utiliser des chevilles si nécessaire).
- Vissez la caméra sur le support.
- Pointez la caméra dans la direction désirée et serrez la vis latérale de maintien.

Réglage de la caméra (en option)

Le moniteur prend en charge jusqu'à 4 caméras, y compris la platine de rue (canal CH1 par défaut). Suivez les étapes ci-dessous pour la configuration et installation d'une caméra.

Choisir un canal libre (CH2 par exemple) ou CH3 si une autre caméra est déjà installée.

Chaque canal « CH » est réservé à une caméra. Toujours ajouter une caméra sur un canal « CH » différent de la ou des caméras existantes.

1. Choisissez le canal (CH) sur le moniteur auquel jumeler la nouvelle caméra.
2. Appairage : appuyer sur  pour appairer l'élément de votre choix. Vous avez 30 secondes pour confirmer en appuyant sur le bouton d'appairage sur le cordon d'alimentation de la caméra.
3. Le système confirmera le résultat en affichant « JUMELE » ou « ECHEC de JUMELAGE ».

ATTENTION - DANGER

Il est interdit d'installer l'alimentation de la caméra à l'extérieur, si le câble est trop court il faut le rallonger en respectant la polarité et s'assurer que la connexion est adéquatement protégée.

e. Monitoring :

A n'importe quel moment, (pendant un appel ou non) vous pouvez contrôler les images provenant de la platine de rue à condition que le boîtier de contrôle soit alimenté par source extérieure (12/24V AC/DC) ou d'autres caméras (si vous en avez installées). En appuyant sur l'icône « caméra » vous pouvez passer d'une caméra à l'autre.

Rappel : La réception d'un appel sur le moniteur n'est possible que si aucun appel n'est déjà engagé.

Important : Cet appareil est donné pour une portée jusqu'à 300 m environ, en champ libre. Cependant, celle-ci peut être considérablement réduite suivant l'environnement (proximité de perturbations radio, ...).

6. REGLAGES DU VISIOPHONE



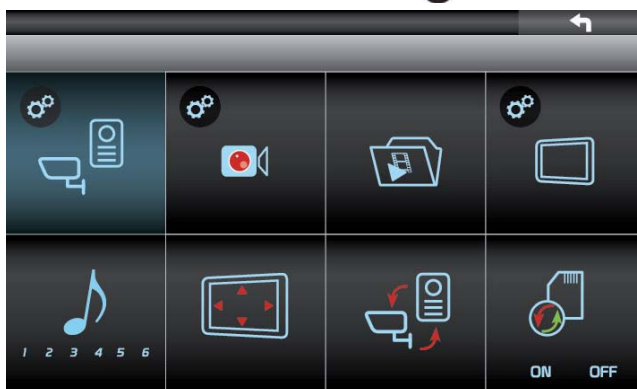

Vous accédez aux réglages du moniteur en appuyant sur l'icône  du menu

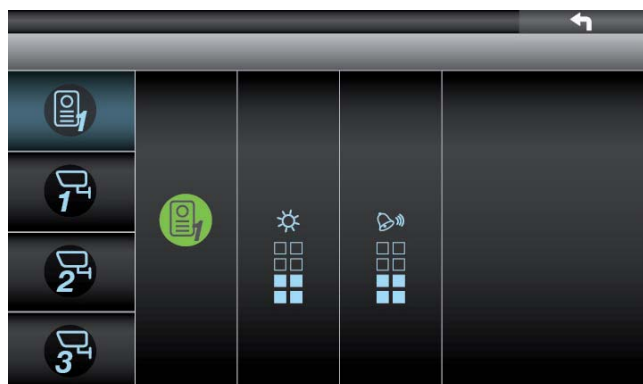

IMPORTANT : à tout moment vous pouvez revenir au menu précédent en appuyant sur la flèche en haut à droite de l'écran.



a. Réglage de la platine de rue et des caméras (si vous en avez installées) :

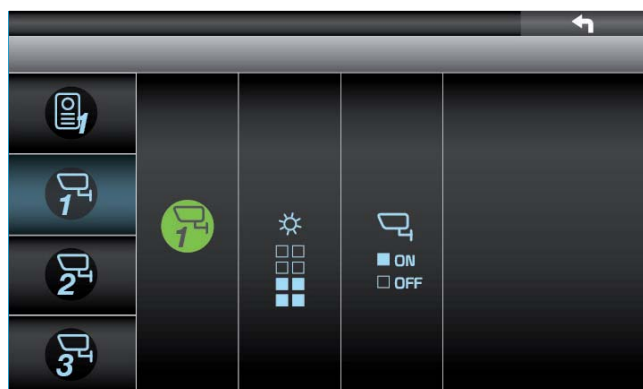

1. Appairage : appuyer sur le picto  pour appairer l'élément de votre choix. Vous avez 30 secondes pour confirmer en appuyant sur le bouton d'appel de la platine de rue puis sur le bouton d'appairage du boîtier électronique (8 fig 4). Le système validera l'appairage par «JUMELE» ou «ECHEC de JUMELAGE».
 2. Luminosité : réglez la luminosité de l'image avec le curseur situé sous l'icône .
 3. Volume : réglez le volume de la sonnerie avec le curseur situé sous l'icône .
- retournez au menu précédent en appuyant sur 



Si vous avez installé une caméra de vidéosurveillance :

1. Appairage : appuyer sur  pour appairer l'élément de votre choix. Vous avez 30 secondes pour confirmer en appuyant sur le bouton d'appairage sur le cordon d'alimentation de la caméra (fig CAM LESLI). Le système validera l'appairage par « JUMELE » ou « ECHEC de JUMELAGE ».
2. Luminosité : réglez la luminosité de l'image avec le curseur situé sous l'icône .
3. Activation : activez en mettant ON ou désactivez en mettant OFF sous l'icône .

b. Réglage de l'enregistrement :



RECORD SCHEDULE				
M-MOTION	S-SCHEDULE	X-MANUAL		
1	X AM 12 : 00	X AM 01 : 00	S AM 02 : 00	X AM 03 : 00
2	S AM 04 : 00	X AM 05 : 00	S AM 06 : 00	M AM 07 : 00
3	X AM 08 : 00	S AM 09 : 00	M AM 10 : 00	X AM 11 : 00
4	S PM 12 : 00	X PM 01 : 00	X PM 02 : 00	M PM 03 : 00
	M PM 04 : 00	X PM 05 : 00	S PM 06 : 00	X PM 07 : 00
	X PM 08 : 00	M PM 09 : 00	X PM 10 : 00	S PM 11 : 00

1. Planification des enregistrements (pour les cameras de vidéosurveillance)

Les enregistrements peuvent se faire par détection de mouvement, planification préalable ou manuel.

- Chaque enregistrement de mouvement dure 2 minutes.
- Les utilisateurs peuvent définir l'horaire par heure d'enregistrement, et chaque fichier enregistré sera de 10 minutes.
- L'utilisateur peut arrêter l'enregistrement de façon manuels. Enregistrement s'arrête après 10 minutes si les utilisateurs ne s'arrêtent pas elle.

2. Réglage de la sensibilité des détecteurs de mouvement : réglez la sensibilité avec le curseur situé sous le picto de la caméra de votre choix.



3. Formatage de la carte SD



4. Paramétrage des aires masquées de détection (grille de 8x6) : choisissez les pour chaque caméra ajoutée en touchant les zones à masquer (2), retouchez-les pour les débloquer (3), appuyez sur l'icône en haut à droite de l'écran (1) pour valider et sortir de ce paramétrage

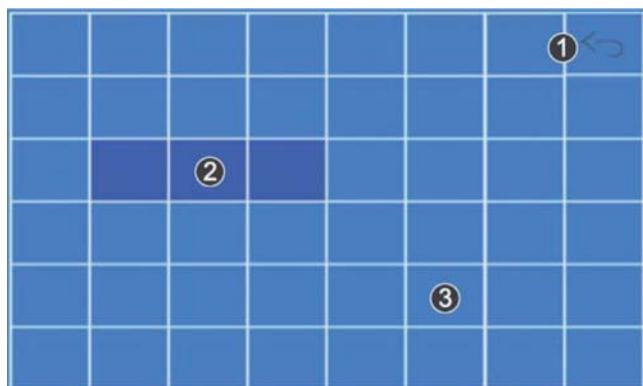

c. Historique des enregistrements :



Vous pouvez naviguer parmi vos dossiers avec les icônes \checkmark et \wedge . En cliquant brièvement sur le dossier vous l'ouvrez . Si vous maintenez l'appui 2 secondes, le système vous proposera de jeter le dossier désigné en appuyant sur la corbeille, ou d'annuler votre demande.

Les dossiers et fichiers sont classés par dates et heures d'enregistrement, d'où l'importance de paramétrer correctement l'horloge et calendrier de votre moniteur (voir réglage du système au paragraphe suivant)

Pour visualiser un enregistrement, cliquez dessus. Vous pouvez visualiser en mode quad en cliquant sur  et retourner aux dossiers en cliquant sur 

d. Réglage du système :



1. Réglage date et heure : réglez dans l'ordre l'année, le mois, le jour, les heures et les minutes

2. Choix du format vidéo : NTSC ou PAL. Les usagers en Europe choisissent PAL

3. Réglage de la temporisation après laquelle l'écran se met en veille (5s, 10s ou 15s). Préférez une temporisation courte pour augmenter la durée de la batterie.

4. Choix du mode de visualisation en monitoring : quad, uniquement sur la platine de rue ou défilement des images sur 5 secondes ou 15 secondes

NOTE : le mode quad et défilement d'images sont possibles uniquement lorsque plus d'une caméra (platine de rue comprise) est utilisée Sinon, seul le mode plein écran sur la platine de rue est possible.

5. Réglage de la langue : anglais, français ou italien. Le changement de langue entraîne une remise des réglages par défaut

e. Réglage de la sonnerie :



Appuyez sur la note pour écouter les différentes mélodies. La dernière écoutée sera automatiquement validée.

f. Réglage du zoom numérique:

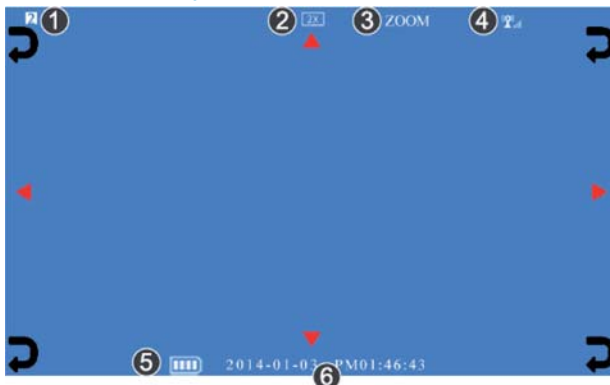

Choisissez les triangles en haut/bas/gauche/droite pour ajuster le champ de l'image sur l'écran. Appuyer sur un des quatre coins de l'écran pour sortir du réglage.

g. Défilement des caméras actives (valable uniquement lorsque plus d'une caméras est utilisée, platine de rue comprise)



Appuyer sur cette icône pour entrer en mode de défilement d'images provenant des caméras actives, platine de rue comprise. Pour en sortir, appuyer sur l'icône des pignons (en bas à droite).

NOTE : ce mode est possible que lorsque plus d'une caméra (platine de rue comprise) est utilisée.

h. Gestion de la carte micro SD :



Activation (ON) ou désactivation (OFF) de l'effacement automatique et remplacement des premiers enregistrements une fois que la carte SD est pleine

7. CARACTÉRISTIQUES TECHNIQUES

a. Spécificités techniques :

RF spécification

- Fréquence radio 2,408 - 2,474 GHz
- Modulation numérique GFSK (Frequency Hopping Spread Spectrum)
- Anti-interférence.
- Largeur de bande de chaîne : 2MHz
- Portée en champ libre : 300m

b. Moniteur (MN LESLI)

- Référence : 810278
- Écran : 18 cm en diagonale
- Alimentation du moniteur : 5V
- Consommation : 300 mA
- Dimensions : 150x195x90 (mm)
- Température d'utilisation : -10°C à + 40° C environ.

c. Alimentation

- Adaptateur 230V/5V 1A

En cas de coupure de l'alimentation veiller à respecter la polarité

d. Platine de rue (PL LESLI)

- Référence : 820278
- Dimensions : 185 x 100 x 50 mm
- Température de fonctionnement : -10°C à 40° C environ
- Caméra : C-MOS
- Angle de vue : H 62° V 42°
- Sensibilité : 4 lux
- Indice de protection : IP 44

e. Boîtier électronique (VPSFBA LESLI)

- Référence : 860278
- Dimensions : 222 x 166 x 60 mm
- Température de fonctionnement : -10°C à 40° C environ
- Indice de protection : IP 55

f. Carte micro SD

Capacité de la carte	Temps d'enregistrement
1Go	110 Minutes
2Go	250 Minutes
8Go	1070 Minutes
16Go	2170 Minutes
32Go	4340 Minutes

g. Page d'accueil & écran de veille

MODE ECO			AFFICHAGE		Boîtier électronique		CAM LESLI		IMAGE MONITEUR
5mn	10mn	15mn	quad	portier	piles	alim. ext.	non	oui	
x			x		x		x		logo EXTEL pendant 5mn
x			x		x			x	CAM LESLI pendant 5mn
x			x			x	x		platine de rue pendant 5mn
x			x			x		x	CAM LESLI et platine de rue pendant 5mn
x				x	x		x		logo EXTEL pendant 5mn
x				x	x			x	logo EXTEL pendant 5mn
x				x		x	x		platine de rue pendant 5mn
x				x		x		x	CAM LESLI pendant 5mn
	x		x		x		x		logo EXTEL pendant 10mn
	x		x		x			x	CAM LESLI pendant 10mn
	x		x			x	x		CAM LESLI pendant 10mn
	x		x			x		x	CAM LESLI et platine de rue pendant 10mn
	x			x	x		x		logo EXTEL pendant 10mn
	x			x	x			x	logo EXTEL pendant 10mn
	x			x		x	x		platine de rue pendant 10mn
	x			x		x		x	platine de rue pendant 10mn
		x	x		x		x		logo EXTEL pendant 15mn
		x	x		x			x	CAM LESLI pendant 15mn
		x	x			x	x		platine de rue pendant 15mn
		x	x			x		x	CAM LESLI et platine de rue pendant 15mn
		x		x	x		x		logo EXTEL pendant 15mn
		x		x	x			x	logo EXTEL pendant 15mn
		x		x		x	x		platine de rue pendant 15mn
		x		x		x		x	platine de rue pendant 15mn

8. OPTIONS

- Caméras de vidéosurveillance CAM LESLI . possibilité d'ajouter 3 caméras supplémentaires
- Toutes les gâches électriques Extel
- Toutes les serrures électriques Extel
- Toutes les motorisations Extel
- Alimentation 12V~ WETR14602 SER.R1

9. ASSISTANCE TECHNIQUE - GARANTIE

Panne	Cause	Solution
• Aucune fonction	• Pas d'alimentation	• Vérifier le branchement de l'adaptateur ou le niveau de batterie du moniteur • Vérifier que le moniteur est allumé correctement (led orange) • Vérifier la tension des piles dans le boîtier électronique
• La platine de rue sonne mais pas le moniteur	• Problème d'appairage • Problème de portée	• Appairer le boîtier électronique avec le moniteur • Rapprocher le moniteur du boîtier électronique.
• Pas de son à l'extérieur et à l'intérieur	• Trou du micro bouché par un insecte	• Déboucher et nettoyer le trou délicatement (attention de ne pas abîmer la cellule micro) • Vérifier le branchement du fil blanc ou marron sur la platine de rue
• Mauvaise Image	• Problème de configuration	• Aller dans le menu et vérifier le format vidéo
• Impossible d'enregistrer sur carte SD	• Problème de protection	• Vérifier que la carte ne soit pas verrouillée ou pleine

En cas de besoin, notre site technique est à votre disposition : www.cfi-extel.com

HOTLINE : 0892-35-00-69 (0,337€ttc/min)

Dernière version de la notice téléchargeable en couleur sur : www.cfi-extel.com

CONDITION DE GARANTIE : Cet appareil est garanti, pièces et main d'œuvre dans nos ateliers.

La garantie ne couvre pas : les consommables (piles, batteries, etc.) et les dégâts occasionnés par : mauvaise utilisation, mauvaise installation, intervention extérieure, détérioration par choc physique ou électrique, chute ou phénomène atmosphérique.

- Ne pas ouvrir l'appareil afin de ne pas perdre le couvert de la garantie.
- Lors d'un éventuel retour en SAV, protéger l'écran afin d'éviter les rayures.
- Entretien avec un chiffon doux seulement, pas de solvants. La garantie s'annule si vous démontez les pièces. Avant le nettoyage, débranchez ou mettez l'appareil hors tension.

 **Attention :** N'employez aucun produit ou essence d'épuration carboxylique, alcool ou similaire. En plus de risquer d'endommager votre appareil, les vapeurs sont également dangereuses pour votre santé et explosives. N'employez aucun outil pouvant être conducteur de tension (brosse en métal, outil pointu...ou autre) pour le nettoyage.

Le ticket de caisse ou la facture fait preuve de la date d'achat.

10. MESURES DE SÉCURITÉ

Les dommages provoqués par le manque de conformité au manuel mènent à l'expiration de la garantie. Nous n'assumerons aucune responsabilité pour les dommages en résultant !

Nous n'assumerons aucune responsabilité concernant tout dommage, sur les biens ou les personnes, causé par une mauvaise manipulation ou par manque de conformité aux consignes de sécurité.

Ce produit a été fabriqué dans le respect total des consignes de sécurité. Afin de maintenir ce statut et d'assurer la meilleure exploitation du produit, l'utilisateur doit observer les consignes et avertissements de sûreté contenus dans ce manuel.

L'utilisateur de ce système en est responsable et se doit de vérifier si la vidéosurveillance est conforme à la loi en vigueur dans le pays d'utilisation.



: Ce symbole indique un risque de choc électrique ou un risque de court-circuit.

- Vous ne devez utiliser ce produit qu'à une tension comprise entre : 100-240 Volts et 50-60 hertz. N'essayez jamais d'utiliser cet appareil avec une tension différente.

- Veillez à ce que tous les raccordements électriques du système soient conformes aux consignes d'utilisation.

- Dans les établissements commerciaux, assurez-vous d'observer les règles de prévention des accidents pour les installations électriques.

- Dans les écoles, les équipements de formation, les ateliers... la présence d'un personnel qualifié est nécessaire pour contrôler le fonctionnement des appareils électroniques.

- Observez les consignes d'utilisation des autres appareils reliés au système.

- Veuillez contacter une personne expérimentée au cas où vous auriez des doutes au sujet du mode de fonctionnement ou de la sûreté des appareils.

- Ne jamais brancher ou débrancher les appareils électriques avec les mains mouillées.

- Lors de l'installation de ce produit, vérifiez bien que les câbles d'alimentation ne risquent pas d'être endommagés.

- Ne remplacez jamais les câbles électriques endommagés vous-même ! Dans ce cas, enlevez-les et faites appel à une personne expérimentée.



ATTENTION

Avertit l'utilisateur de la présence d'instructions importantes concernant l'utilisation et l'entretien (la réparation) dans la documentation accompagnant l'appareil.



Avertit l'utilisateur de la présence de « tensions dangereuses », non isolées à l'intérieure du boîtier du produit, d'une importance suffisante pour représenter un risque d'électrocution pour les personnes.

1 DISPOSIZIONI DI SICUREZZA	p.2
2 DESCRIZIONE	p.2
3 NOMENCLATURA	p.2
a. Monitor	
b. Pulsantiera esterna	
c. Scatola elettronica	
4 INSTALLAZIONE	p. 3
a. Installazione della pulsantiera esterna e della scatola elettronica ... in modalità batteria... collegata alla rete elettrica	
b. Installazione del monitor... sul muro... o su un tavolo	
c. Accoppiamento del monitor alla scatola elettronica	
5 ISTRUZIONI PER L'USO	p. 4
a. Registrazione a partire dal monitor	
b. Installazione con bocchetta elettrica (o serratura elettrica)	
c. Installazione con cancello automatico	
d. Installazione con telecamera di videosorveglianza in opzione	
e. Monitoring	
6 REGOLAZIONI DEL VIDEOCITOFONO	p. 6
a. Regolazioni della pulsantiera esterna e delle telecamere (se sono installate)	
b. Regolazioni della registrazione	
c. Cronologia delle registrazioni	
d. Regolazione del sistema	
e. Regolazione della suoneria	
f. Regolazione dello zoom digitale	
g. Scorrimento delle telecamere attive	
h. Gestione della scheda micro SD	
7 CARATTERISTICHE TECNICHE	p. 11
a. Specifiche tecniche	
b. Monitor (MN LESLI)	
c. Alimentazione	
d. Pulsantiera esterna (PL LESLI)	
e. Scatola elettronica	
f. Scheda micro SD	
g. Pagina iniziale e schermo in standby	
8 OPZIONI	p. 13
9 ASSISTENZA TECNICA - GARANZIA	p. 13
10 MISURE DI SICUREZZA	p. 14
DICHIARAZIONE DI CONFORMITÀ	ALLEGATO

1. DISPOSIZIONI DI SICUREZZA



Importante!

- Leggere attentamente il manuale d'uso prima di installare o utilizzare questo prodotto.
- Se il prodotto viene installato per conto terzi, lasciare il presente manuale o copia di esso all'utente finale.

Avvertenza:

- I diversi elementi devono essere smontati solo da un tecnico autorizzato.

Misure di sicurezza:

- Per un utilizzo in assoluta sicurezza del presente sistema, è indispensabile che gli installatori, gli utenti e i tecnici seguano le procedure di sicurezza descritte in questo manuale.
- In caso di bisogno, avvertenze specifiche e simboli per richiamare l'attenzione sono riportati sugli elementi.

Attenzione:

- L'utente del sistema è tenuto a verificare, sotto la propria responsabilità, che la sorveglianza sia conforme alle leggi vigenti nel Paese di utilizzo.
- Nonostante siano digitali, le telecamere sono soggette a interferenze di telefoni cordless, forni a microonde e altri dispositivi senza filo con una frequenza di 2,4 GHz (ad es. il Wi-Fi).
- Tenere il sistema a PIÙ di 3 m da tali dispositivi durante l'installazione e l'utilizzo.

N.B.:

- Tutti i componenti elettronici attivi sono sensibili alle cariche elettrostatiche umane. Di conseguenza, prima di qualsiasi intervento su questi prodotti, è necessario scaricare l'elettricità statica dell'utente (ad esempio mantenendo un dito su uno dei 2 contatti delle pile della scatola, filo rosso o filo nero).
- Ogni danno derivante dal mancato rispetto di questa istruzione non potrà essere preso in considerazione dalla garanzia.

2. DESCRIZIONE (fig 1)

- | | |
|---|--|
| 1 • Monitor | 6 • Antenna della scatola elettrica e suo supporto |
| 2 • Antenna del monitor | 7 • Scheda micro SD (4Gb) (32 Gb max possibile) |
| 3 • Adattatore a spina per il monitor | 8 • Cavo di collegamento per bocchetta o serratura elettrica |
| 4 • Pulsantiera esterna e visiera antipioggia | |
| 5 • Scatola elettronica | |

Descrizione generale

Il monitor è fornito di una batteria ricaricabile. Raccomandiamo di ricaricarla per almeno 12 ore prima del primo utilizzo (autonomia di 2 ore in funzione e di 6 ore in modalità standby). Questo videocitofono è composto da una postazione di risposta interna con schermo, citofono con vivavoce, e da una pulsantiera esterna da posizionare sul muro che permette di vedere e di comunicare con il visitatore che ha suonato. Per un uso efficace, leggere attentamente questo manuale di istruzioni senza dimenticare di conservarlo.

Attenzione: Se si effettua un test del videocitofono prima dell'installazione (test a breve distanza) rispettare un minimo di distanza tra il monitor e la pulsantiera esterna di circa 3 m (rischio di saturazione, effetto Lasern)

3. NOMENCLATURA

a. Monitor (fig. 2)

1. Indicatore LED / arancione: in carica / arancione lampeggiante: messaggi non letti / verde: batteria 100% caricata dalla rete elettrica / verde lampeggiante: modalità silenzioso
2. Pulsante per silenziare il microfono del monitor
3. Pulsante di prolungamento della conversazione
4. Microfono
5. Antenna
6. Pulsante on/off del monitor
7. Reset
8. Lettore scheda micro SD
9. Presa per la spina 5V dell'adattatore (adattatore da collegare su un impianto conforme alle norme in vigore: NFC 15 100 per la Francia)
10. Altoparlante

b. Pulsantiera esterna (fig. 3)

1. LED IR: visione notturna (luce invisibile all'occhio nudo) con sensore crepuscolare.
2. Obiettivo della telecamera C-MOS orientabile
3. Altoparlante
4. Pulsante di chiamata
5. Portanome e LED luminosi:
 - se la scatola elettronica è alimentata da pile, il LED si accende soltanto dopo una chiamata e se la penombra è molto forte.
 - se la scatola elettronica è alimentata a bassa tensione (12 o 24V AC/DC), il portanome non si accende automaticamente nelle ore di penombra.
 - sollevare delicatamente la protezione di plastica con l'aiuto di un piccolo giravite, posizionare l'etichetta del portanome e rimettere la protezione di plastica.
6. Microfono
7. Viti per fissare la pulsantiera sulla visiera
8. Morsettiera di collegamento dei fili
9. Accesso per orientare l'obiettivo della telecamera

c. Scatola elettronica (fig. 4)

1. Antenna
2. Connettore SMA per l'antenna
3. Cavo 6 fili per il collegamento della scatola della pulsantiera esterna
4. Comparto per le pile
5. Morsettiera per il collegamento del cancello automatico
6. Morsettiera per il collegamento della bocchetta o della serratura elettrica
7. Morsettiera per l'alimentazione (12 o 24V AC /DC)
8. Pulsante di accoppiamento (gemellaggio) e reset

4. INSTALLAZIONE

Prima di installare gli elementi del kit, assicurarsi che i punti di posizionamento previsti siano provviste di una buona circolazione dell'aria, siano esenti da polvere eccessiva e da vibrazioni eccessive.

Importante: Questo videocitofono ha una portata di 300 m senza ostacoli. Tuttavia, questa distanza può essere ridotta in funzione della natura e del numero di ostacoli presenti tra o ai lati dei dispositivi. È quindi imperativo testare tutti gli elementi del videocitofono senza fissarli, per determinare quali siano le migliori posizioni della pulsantiera esterna e del monitor.

a. Installazione della pulsantiera esterna e della scatola elettronica ...in modalità batteria (fig 4-5-6)

Attenzione: Non utilizzare pile ricaricabili.

1. Utilizzare la visiera come modello per fare 3 fori appropriati sul lato esterno del pilastro e fissare la pulsantiera esterna. (5-6-7 fig 6)
2. Mettere del silicone (4) tra la visiera e il muro per evitare lo scorrimento dell'acqua. (Non utilizzare silicone a base di acido acetico (con odore di aceto)).
3. Utilizzare il cavo a 6 conduttori per effettuare il collegamento scatola elettronica/pulsantiera, facendo attenzione a rispettare i colori. (3 fig 4)

Consiglio: si raccomanda di far passare i cavi (quello della pulsantiera esterna e quella della bocchetta elettrica) all'interno di un cavidotto, per proteggerli dagli shock e dalle intemperie. Non tagliare il surplus del cavo 6 conduttore, per evitare problemi di ossidazione o di cattivo contatto. Meglio arrotolarlo su se stesso tra il pilastro e la scatola elettronica

Inserire 4 pile tipo LR20 nella scatola elettronica per procedere alla verifica della portata del segnale radio. L'antenna dovrà essere libera il più possibile da qualsiasi componente metallica, da fonti di parassiti o da ostacoli tra la scatola e la casa, in particolare non deve esserci alcun contatto tra l'antenna e delle foglie o dei rami di albero. L'antenna dovrà essere posizionata anche ad un'altezza sufficiente (circa 1,60 m dal suolo) e in posizione verticale, in modo da ottenere le migliori prestazioni.

Nota: se la qualità della trasmissione non è sufficiente, utilizzare il cavo di 2 m fornito per trovare una migliore posizione per l'antenna (più alto e lontano possibile da qualsiasi ostacolo).

4. Dopo aver scelto un luogo adatto per l'installazione, procedere al montaggio definitivo.

Attenzione: Non toccare con le mani il circuito elettronico (vedere nota nel capitolo dedicato alla sicurezza)

5. Con l'aiuto di 2 viti, fissare la scatola grazie ai 2 fori che si trovano in alto e in basso, con l'antenna che si trova in alto a destra (fig 6).

6. Non dimenticare di far passare prima il cavo di collegamento alla pulsantiera esterna tramite il foro del pilastro e 2 fili (Fig 1-8) per il collegamento verso l'apriporta (è necessario quindi forare appositamente il pilastro o il muro). Questi 2 fili vengono in seguito collegati alla serratura o alla bocchetta elettrica e alla morsettiera «LOCK» della scatola elettronica.

N.B.: Non installare antenne diverse da quella originale

Attenzione: In ogni caso, è vietato inserire le pile prima di aver completamente terminato l'installazione

... o collegata alla rete elettrica

Se la scatola elettronica è alimentata da una fonte esterna di corrente proveniente da un trasformatore di tipo WETR I4602 SER.R1 o da un cancello automatico (12 o 24V AC/DC). Dovrà essere collegata sui morsetti ~ - e ~ + della scatola elettronica. In caso di corrente continuaV DC, fare molta attenzione alla polarità (- +). (vedere 7 fig.4)

Se si utilizza una fonte di energia esterna 12/24V AC/DC, è necessario rimuovere le pile.

Richiudere in seguito il coperchio superiore della scatola di comando e stringere le 6 viti. (fig.5)

b. Installazione del monitor ... su un muro

1. Effettuare due fori sul muro secondo i fori che si trovano sul retro della parte bassa del monitor. Si suggerisce di fissare il monitor ad almeno 1,6 metri dal suolo.

2. Inserire 1 tassello in ogni foro, poi 1 vite in ogni tassello.

3. Collegare l'adattatore della corrente elettrica alla presa DC IN.

4. Ripiegare lo schermo sulla base del monitor. Bloccare la posizione dello schermo inserendo il fermo metallico sui 2 clip su una delle 2 posizioni possibili.

5. Fissare l'antenna al connettore SMA. Deve essere rivolta verso l'alto.

6. Agganciare la base dello schermo sul muro e collegare l'adattatore di alimentazione alla presa di corrente. Il monitor è ora pronto all'uso.

... o su un tavolo

1. Bloccare la posizione dello schermo inserendo il fermo metallico sui 2 clip nella posizione desiderata.

2. Fissare l'antenna al connettore SMA. Deve essere rivolta verso l'alto.

3. Collegare l'adattatore di alimentazione alla presa di corrente. Il monitor è ora pronto all'uso.

c. Accoppiamento del monitor alla scatola elettronica

• Il monitor e la pulsantiera esterna sono accoppiati (gemellati) di default sul CHI.



• In caso di sostituzione del monitor, selezionare CHI  e premere «GEMELLAGGIO» per avviare il processo di gemellaggio, premere il pulsante di chiamata della pulsantiera esterna ed entro 30 secondi premere il tasto accoppiamento che si trova sulla scatola di controllo elettronica (Fig 4-8). Il sistema confermerà il risultato visualizzando «GEMELLATO» oppure «FALLIMENTO di GEMELLAGGIO». (vedere paragrafo 6a)



5. MODALITÀ DI IMPIEGO

Attenzione: Se si effettua un test del videocitofono prima dell'installazione (test a breve distanza) rispettare un minimo di distanza tra il monitor e la pulsantiera esterna di circa 3 m (rischio di saturazione) Inoltre posizionare il monitor su una superficie piana.



Durante l'accensione, il monitor visualizza la pagina iniziale e il LED diventa verde o rosso (vedere paragrafo 3a). Quando un visitatore chiama, il monitor suona per 10 secondi circa. Simultaneamente la pulsantiera esterna emette una tonalità a conferma che la chiamata è stata trasmessa. È possibile rispondere alla chiamata entro 60 secondi. Terminato questo tempo, la scatola elettronica si rimette in standby. Se la scatola elettronica è alimentata da una fonte a 12 o a 24 V/, è possibile forzare la comunicazione con la pulsantiera premendo l'icona . Se la scatola elettronica è alimentata a pile, la chiamata è persa.

Durante una chiamata, la conversazione viene stabilita premendo l'icona . È possibile aumentare il volume premendo l'icona .

La durata iniziale della comunicazione è fissata a 60 secondi. È possibile terminare la comunicazione premendo l'icona  5 secondi prima della fine della durata iniziale della comunicazione (al 55° secondo), il monitor emette un "bip" sonoro per ricordare la fine imminente della durata della comunicazione. È possibile aumentare la durata della comunicazione di 60 secondi supplementari premendo il pulsante  (3 fig 2) durante la comunicazione). Alla fine di ogni comunicazione, non dimenticare di interrompere la comunicazione premendo .

Importante: se si interrompe la conversazione prima della durata iniziale di 60 secondi, l'immagine del visitatore resterà visualizzata per il tempo rimanente.

a. Registrazione a partire dal monitor: (è necessaria una scheda micro SD)

- Premere l'icona  per avviare/arrestare una registrazione.
- La registrazione si avvia automaticamente per 1 minuto al momento di una chiamata dalla pulsantiera esterna. Se si risponde dal monitor, la registrazione si prolungherà di 1 minuto
- Una registrazione non può essere interrotta prima di 15s
- Durante la registrazione, se questa è avviata, non è possibile spostarsi da una telecamera all'altra (se sono state installate telecamere supplementari)

b. Installazione con bocchetta elettrica (o serratura elettrica):

L'apertura della bocchetta elettrica è possibile esclusivamente durante una comunicazione (è possibile sempre, se la scatola elettronica è alimentata da rete elettrica), premendo sull'icona .

Attenzione: Con il funzionamento in modalità batterie, è possibile un solo comando di apertura per chiamata.

N.B.: Per assicurare l'apertura, la bocchetta o la serratura deve essere necessariamente fornita di una memoria meccanica. (memoria di attivazione)

c. Installazione con cancello automatico:

Attenzione: L'apertura dell'accesso è possibile esclusivamente se la scatola elettronica è alimentata da rete elettrica.

- Premere il tasto  in fase di comunicazione.

d. Installazione con telecamera di videosorveglianza in opzione (fino a 3 telecamere)

Scegliere un luogo appropriato per l'installazione della telecamera. Nei limiti del possibile, installare il sistema in un luogo privo di polvere, con poche vibrazioni, una buona circolazione dell'aria e provvisto di presa a muro per l'adattatore 5VDC.

Durante l'installazione della telecamera, verificare la corretta ricezione delle immagini sul monitor prima di procedere all'installazione finale. Chiedere, ad esempio, a qualcuno di sorreggere la telecamera nel settore da sorvegliare. Far spostare il monitor da un'altra persona in varie zone della casa per controllare la corretta ricezione. In caso di interferenze o di altri problemi, fare riferimento al capitolo "Manutenzione".

- Accertarsi che nessun elemento disturbi l'installazione.
- Ricercare un luogo appropriato per fissare il supporto.
- Avvitare la parte murale con le viti fornite. (Utilizzare dei tasselli, se necessario).
- Avvitare la telecamera sul supporto.
- Puntare la telecamera nella direzione desiderata e serrare la vite laterale di fissaggio.

Regolazione della telecamera (in opzione)

Il monitor prende in carico fino a 4 telecamere, compresa la pulsantiera esterna (canale CHI di default). Seguire le tappe riportate qui sotto per la configurazione e l'installazione di una telecamera.

Scegliere un canale libero (ad esempio CH2 o CH3 se è già installata un'altra telecamera).

Ogni canale "CH" è riservato a una telecamera. Aggiungere sempre una telecamera su un canale "CH" differente dalla o dalle telecamere esistenti

1. Scegliere il canale (CH) sul monitor con il quale gemellare la nuova telecamera.
2. Accoppiamento: premere  per accoppiare l'elemento scelto. Si hanno a disposizione 30 secondi per confermare premendo il pulsante di accoppiamento sul cavo di alimentazione della telecamera.
3. Il sistema confermerà il risultato visualizzando «GEMELLATO» oppure «FALLIMENTO di GEMELLAGGIO».

ATTENZIONE - PERICOLO

È vietato installare l'alimentazione della telecamera all'esterno; se il cavo è troppo corto, è necessario allungarlo rispettando la polarità e assicurarsi che il collegamento sia adeguatamente protetto.

e. Monitoring

In qualsiasi momento (durante una chiamata o meno), è possibile controllare le immagini provenienti dalla pulsantiera esterna, a condizione che la scatola di controllo sia alimentata dalla rete elettrica (12/24V AC/DC), o da altre telecamere (se sono state installate). Premendo sull'icona "telecamera" è possibile passare da una telecamera all'altra.

N.B.: La ricezione di una chiamata sul monitor è possibile soltanto se non è stata effettuata nessuna chiamata.

Importante: Questo dispositivo ha una portata di circa 300 m, senza ostacoli. Tuttavia, questa portata può ridursi considerevolmente a seconda dell'ambiente (vicinanza di perturbazioni radio, ...).

6. REGOLAZIONI DEL VIDEOCITOFONO





È possibile accedere alle regolazioni del monitor premendo sull'icona  del menù

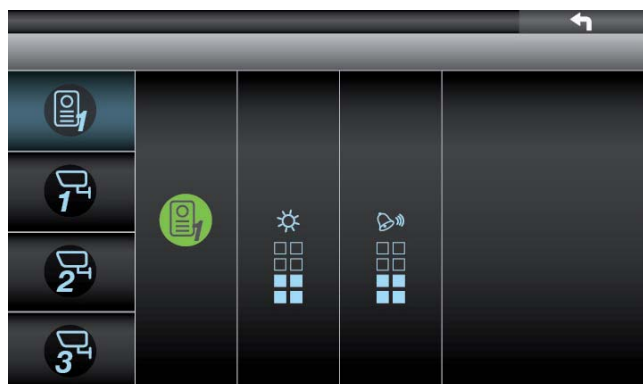

IMPORTANTE: in qualsiasi momento è possibile tornare la menù precedente premendo sulla freccia in alto a destra dello schermo.



a. Regolazioni della pulsantiera esterna e delle telecamere (se sono installate):

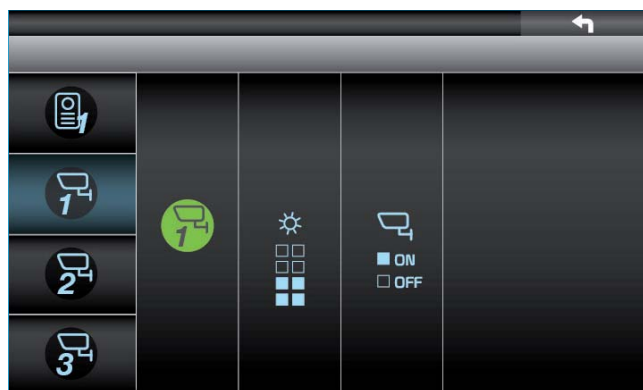

1. Accoppiamento: premere il pittogramma  per accoppiare l'elemento scelto. Si hanno a disposizione 30 secondi per confermare premendo il pulsante di chiamata della pulsantiera esterna e poi il pulsante di accoppiamento della scatola elettronica (8 fig 4). Il sistema confermerà l'accoppiamento visualizzando «GEMELLATO» oppure «FALLIMENTO di GEMELLAGGIO».
2. Luminosità: regolare la luminosità dell'immagine con il cursore che si trova sotto l'icona .
3. Volume: regolare il volume della suoneria con il cursore che si trova sotto l'icona .
tornare al menù precedente premendo .



Se è stata installata una telecamera di videosorveglianza :

1. Accoppiamento: premere  per accoppiare l'elemento scelto. Si hanno a disposizione 30 secondi per confermare premendo il pulsante di accoppiamento sul cavo di alimentazione della telecamera (fig CAM LESLI). Il sistema confermerà l'accoppiamento visualizzando «GEMELLATO» oppure «FALLIMENTO di GEMELLAGGIO».
2. Luminosità: regolare la luminosità dell'immagine con il cursore che si trova sotto l'icona .
3. Attivazione: attivare mettendo ON sull'icona o disattivare mettendo OFF .

b. Regolazioni della registrazione:



RECORD SCHEDULE				
M-MOTION	S-SCHEDULE	X-MANUAL		
①	X AM 12 : 00	X AM 01 : 00	S AM 02 : 00	X AM 03 : 00
②	S AM 04 : 00	X AM 05 : 00	S AM 06 : 00	M AM 07 : 00
③	X AM 08 : 00	S AM 09 : 00	M AM 10 : 00	X AM 11 : 00
④	S PM 12 : 00	X PM 01 : 00	X PM 02 : 00	M PM 03 : 00
	M PM 04 : 00	X PM 05 : 00	S PM 06 : 00	X PM 07 : 00
	X PM 08 : 00	M PM 09 : 00	X PM 10 : 00	S PM 11 : 00

1. Pianificazione delle registrazioni (per le telecamere di videosorveglianza)

Le registrazioni possono avvenire tramite rilevamento di movimento, pianificazione preventiva o manualmente.

- Ogni registrazione di movimento dura 2 minuti.

- Gli utenti possono definire l'orario per ora di registrazione, e ogni file registrato sarà di 10 minuti.

- L'utente può arrestare la registrazione in maniera manuale. Se gli utenti non la arrestano, la registrazione si arresta dopo 10 minuti.

2. Regolazione della sensibilità dei rilevatori di movimento: regolare la sensibilità con il cursore che si trova sotto il pittogramma della telecamera scelta.



3. Formattazione della scheda SD



4. Configurazione delle aree nascoste di rilevamento (griglia di 8x6) sceglierle per ogni telecamera aggiunta toccando le zone da nascondere (2), toccarle di nuovo per sbloccarle (3), premere sull'icona in alto a destra dello schermo (1) per confermare e uscire da questa configurazione

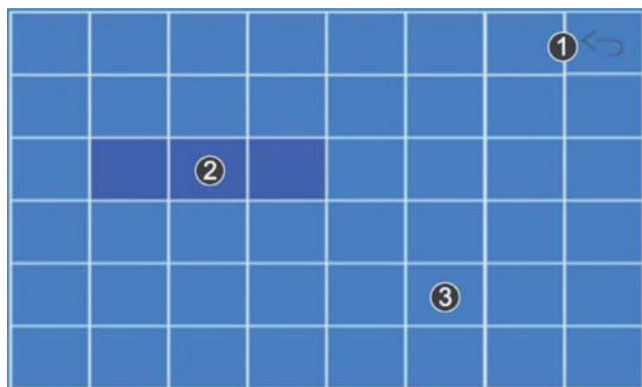



c. Cronologia delle registrazioni:



È possibile navigare tra le cartelle con le icone \vee e \wedge . Cliccando velocemente sulla cartella, lo si apre. Se si tiene il click premuto per 2 secondi, il sistema proporrà di gettare la cartella designata premendo sul cestino, o annullare la richiesta.

Le cartelle e i file sono classificati in base alla data e all'ora di registrazione; quindi è importante configurare correttamente l'orologio e il calendario del monitor (vedere regolazione del sistema nel paragrafo seguente)

Per visualizzare una registrazione, cliccarvi sopra. È possibile visualizzare in modalità quad cliccando su  e tornare alle cartelle cliccando su .

d. Regolazione del sistema:



1. Regolazione data e ora: regolare nell'ordine l'anno, il mese, il giorno, le ore e i minuti
2. Scelta del formato video: NTSC o PAL. Gli utenti europei scelgono PAL
3. Regolazione del tempo dopo il quale lo schermo entra in standby (5s, 10s o 15s). Preferire un tempo breve per aumentare la durata della batteria.
4. scelta della modalità di visualizzazione in monitoring: quad, soltanto per la pulsantiera esterna o scorrimento delle immagini in 5 secondi o 15 secondi

NB: le modalità quad e scorrimento delle immagini sono possibili soltanto quando viene utilizzata più di una telecamera (pulsantiera esterna compresa). Altrimenti è possibile esclusivamente la modalità schermo intero sulla pulsantiera esterna.

5. Scelta della lingua: inglese, francese o italiano. Il cambio della lingua comporta un reset alle impostazioni di fabbrica

e. Regolazione della suoneria:

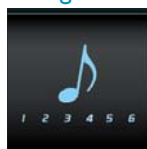

Premere sulla nota per ascoltare le diverse melodie. L'ultima ascoltata verrà automaticamente confermata.

f. Regolazione dello zoom digitale:

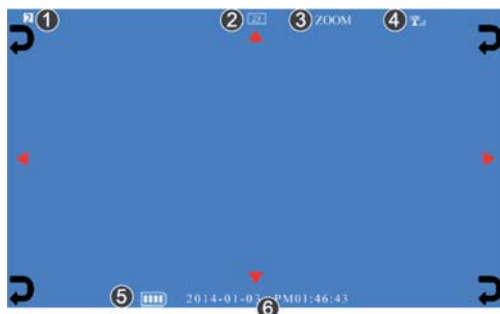

Scegliere i triangoli in alto/basso/sinistra/destra per regolare il campo dell'immagine sullo schermo. Premere su uno dei quattro angoli dello schermo per uscire dalla regolazione.

g. Scorrimento delle telecamere attive (valido esclusivamente quando viene utilizzata più di una telecamera, pulsantiera esterna compresa)



Premere su questa icona per entrare nella modalità di scorrimento delle immagini che provengono dalle telecamere attive, pulsantiera esterna compresa. Per uscire, premere sull'icona degli ingranaggi (in basso a destra).

NB: questa modalità è possibile soltanto quando viene utilizzata più di una telecamera (pulsantiera esterna compresa).

h. Gestione della scheda micro SD:



Attivazione (ON) o disattivazione (OFF) del eliminazione automatica e sostituzione delle prime registrazioni una volta che la scheda SD è piena

7. CARATTERISTICHE TECNICHE

a. Specifiche tecniche:

Specifiche RF

- Frequenza radio 2,408 - 2,474 GHz
- Modulazione digitale GFSK (Frequency Hopping Spread Spectrum)
- Anti interferenza.
- Larghezza della banda del canale: 2MHz
- Portata senza ostacoli: 300m

b. Monitor (MN LESLI)

- Riferimento: 810278
- Schermo: 18 cm (diagonale)
- Alimentazione del monitor: 5V
- Consumo: 300 mA
- Dimensioni: 150x195x90 (mm)
- Temperatura di utilizzo: -10°C/+40°C circa.

c. Alimentazione

- Adattatore 230V/5V 1A

In caso di rottura del cavo di alimentazione, porre attenzione nel rispettare la polarità

d. Pulsantiera esterna (PL LESLI)

- Riferimento: 820278
- Dimensioni: 185 x 100 x 50 mm
- Temperatura di funzionamento: -10°C/+40°C circa
- Telecamera: C-MOS
- Angolo di visione: H 62° /V 42°
- Sensibilità: 4 lux
- Indice di protezione: IP 44

e. Scatola elettronica (VPSFBA LESLI)

- Riferimento: 860278
- Dimensioni: 222 x 166 x 60 mm
- Temperatura funzionamento: -10°C/+40°C circa
- Indice di protezione: IP 55

f. Scheda micro SD

Grandezza della scheda...	Tempo di registrazione
1Gb	110 Minuti
2Gb	250 Minuti
3Gb	1070 Minuti
16Gb	2170 Minuti
32Gb	4340 Minuti

g. Pagina iniziale e schermo in standby

MODALITÀ ECO			VISUALIZZAZIONE		Scatola elettronica		CAM LESLI		IMMAGINE MONITOR
5mn	10mn	15mn	quad	videocitofono	pile	alim. est.	no	si	
x			x		x		x		logo EXTEL per 5mn
x			x		x			x	CAM LESLI per 5mn
x			x			x	x		pulsantiera esterna per 5mn
x			x			x		x	CAM LESLI e pulsantiera esterna per 5mn
x				x	x		x		logo EXTEL per 5mn
x				x	x			x	logo EXTEL per 5mn
x				x		x	x		pulsantiera esterna per 5mn
x				x		x		x	CAM LESLI per 5mn
	x		x		x		x		logo EXTEL per 10mn
	x		x		x			x	CAM LESLI per 10mn
	x		x			x	x		CAM LESLI per 10mn
	x		x			x		x	CAM LESLI e pulsantiera esterna per 10mn
	x			x	x		x		logo EXTEL per 10mn
	x			x	x			x	logo EXTEL per 10mn
	x			x		x	x		pulsantiera esterna per 10mn
	x			x		x		x	pulsantiera esterna per 10mn
		x	x		x		x		logo EXTEL per 15mn
		x	x		x			x	CAM LESLI per 15mn
		x	x			x	x		pulsantiera esterna per 15mn
		x	x			x		x	CAM LESLI e pulsantiera esterna per 15mn
		x		x	x		x		logo EXTEL per 15mn
		x		x	x			x	logo EXTEL per 15mn
		x		x		x	x		pulsantiera esterna per 15mn
		x		x		x		x	pulsantiera esterna per 15mn

8. OPZIONI

- Telecamere di videosorveglianza CAM LESLI. Possibilità di aggiungere 3 telecamere supplementari
- Tutte le bocchette elettriche Extel
- Tutte le serrature elettriche Extel
- Tutte le motorizzazioni elettriche Extel
- Alimentazione 12V~ WETR14602 SER.R1

9. ASSISTENZA TECNICA - GARANZIA

Guasto	Causa	Soluzione
• Nessuna funzione	• Mancanza di alimentazione	• Verificare il collegamento dell'adattatore o il livello della batteria del monitor • Verificare che il monitor sia acceso correttamente (LED arancione) • Verificare la tensione delle pile nella scatola elettronica
• La pulsantiera esterna suona, ma il monitor non	• Problema di accoppiamento • Problema di portata	• Accoppiare la scatola elettronica con il monitor • Avvicinare il monitor alla scatola elettronica.
• Nessun suono all'esterno e all'interno	• Foro del microfono otturato dalla presenza di un insetto	• Liberare e pulire il foro delicatamente (attenzione a non rovinare la cellula microfono) • Verificare il collegamento del filo bianco o marrone sulla pulsantiera esterna
• Cattiva immagine	• Problema di configurazione	• Andare nel menù e verificare il formato video
• Impossibile registrare sulla scheda SD	• Problema di protezione	• Verificare che la scheda non sia bloccata o piena

In caso di necessità, consultare il nostro sito tecnico: www.cfi-extel.com

Assistenza Tecnica : +39 02 96488273

assistenza@cfi-extel.com

Ultima versione delle istruzioni scaricabili a colori su: www.cfi-extel.com

CONDIZIONI DI GARANZIA:

Questo apparecchio è garantito, componenti e manodopera, presso i nostri laboratori.

La garanzia non copre: i materiali di consumo (pile, batterie, ecc.) e i danni provocati da: utilizzo improprio, installazione non corretta, intervento esterno, deterioramento dovuto a urto, scarica elettrica, caduta o fenomeni atmosferici.

- Per non perdere la copertura della garanzia, non aprire l'apparecchio.
- In caso di invio dell'apparecchio al Servizio Assistenza, proteggere lo schermo per evitare danneggiamenti.
- Per la pulizia, utilizzare esclusivamente un panno morbido, non utilizzare solventi. Se i componenti vengono smontati, la garanzia si annulla. Prima di eseguire la pulizia, scollegare o spegnere l'apparecchio.

 **Attenzione:** Non utilizzare prodotti o soluzioni pulenti a base carbonilica, alcol o simili. I vapori emanati non solo rischiano di danneggiare l'apparecchio ma sono anche pericolosi per la salute ed esplosivi.

Per la pulizia, non utilizzare utensili conduttori di tensione (spazzole di metallo, attrezzi appuntiti... o altro).

Lo scontrino fiscale o la fattura attestano la data di acquisto.

10. MISURE DI SICUREZZA:

I danni provocati dal non rispetto delle istruzioni riportate nel manuale determinano la decadenza della garanzia. Non potremo in alcun caso essere ritenuti responsabili per i danni che ne potrebbero derivare!

Non potremo altresì essere ritenuti responsabili per danni, a cose o persone, provocati da una scorretta manipolazione o dal non rispetto delle disposizioni di sicurezza.

Questo prodotto è stato fabbricato nel pieno rispetto delle disposizioni di sicurezza. Al fine di mantenere tale condizione e di garantire la migliore utilizzazione del prodotto, l'utente è tenuto a osservare le avvertenze e le disposizioni di sicurezza contenute nel presente manuale.

L'utente del sistema è tenuto a verificare, sotto la propria responsabilità, che la videosorveglianza sia conforme alle leggi vigenti nel Paese di utilizzo.



Questo simbolo indica un rischio di shock elettrico o un rischio di cortocircuito.

- Questo prodotto deve essere utilizzato a una tensione compresa tra: 100-240 Volt e 50-60 Hertz. Non tentare mai di utilizzare questo apparecchio con una tensione differente.
- Verificare che i collegamenti elettrici del sistema siano conformi alle istruzioni d'uso.
- Nelle strutture commerciali, accertarsi di osservare le norme di prevenzione degli incidenti in materia di impianti elettrici.
- Nelle scuole, nelle strutture formative, nei laboratori, ecc. la presenza di personale qualificato è necessaria per controllare il funzionamento degli apparecchi elettronici.
- Osservare le istruzioni d'uso degli altri apparecchi collegati al sistema.
- In caso di dubbi circa la modalità di funzionamento o sulla sicurezza degli apparecchi, contattare un tecnico qualificato.
- Non collegare o scollegare mai gli dispositivi elettrici con la mani bagnate.
- Al momento dell'installazione del prodotto, verificare che i cavi di alimentazione non rischiano di essere danneggiati.
- Non sostituire mai i cavi elettrici danneggiati da soli! In una simile eventualità, rimuovere i cavi e consultare un tecnico specializzato.



ATTENZIONE

Avverte l'utente in merito alla presenza di istruzioni importanti circa l'utilizzo e la manutenzione (la riparazione) nella documentazione fornita insieme al dispositivo.



Avvertire l'utente della presenza di "tensioni pericolose", non isolate all'interno della scatola del prodotto, che hanno un'importanza sufficiente da ripresentare un rischio di folgorazione per le persone.

1	CONSIGNAS DE SEGURIDAD	p.2
2	DESCRIPCIÓN	p.2
3	NOMENCLATURA	p.2
	a. Monitor	
	b. Placa de calle (cámara exterior)	
	c. Caja electrónica	
4	INSTALACIÓN	p. 3
	a. Instalación de la placa de calle (cámara exterior) y la caja electrónica... en modo batería... o en el sector	
	b. Instalación del monitor... en la pared... o sobre una mesa	
	c. Aparejamiento del monitor en la caja electrónica	
5	MODO DE EMPLEO	p. 4
	a. Caso de una grabación a partir del monitor	
	b. Caso de una instalación con cerradero eléctrico (o cerradura eléctrica)	
	c. Caso de una instalación con automatismo de portal	
	d. Caso de una instalación con cámara de videovigilancia en opción	
	e. Monitoring	
6	AJUSTES DEL VIDEOPORTERO	p. 6
	a. Ajustes de la placa de calle (cámara exterior) y de las cámaras (si Vd. las instaló)	
	b. Ajustes de la grabación	
	c. Historial de las grabaciones	
	d. Ajuste del sistema	
	e. Ajuste del timbre	
	f. Ajuste del zoom digital	
	g. Desfile de las cámaras activas	
	h. Gestión de la tarjeta micro SD	
7	CARACTERÍSTICAS TÉCNICAS	p. 11
	a. Especificidades técnicas	
	b. Monitor (MN LESLI)	
	c. Alimentación	
	d. Placa de calle (cámara exterior) (PL LESLI)	
	e. Caja electrónica	
	f. Tarjeta micro SD	
	g. Página de inicio y pantalla de espera	
8	OPCIONES	p. 13
9	ASISTENCIA TÉCNICA - GARANTÍA	p. 13
10	MEDIDAS DE SEGURIDAD	p. 14
	DECLARACIÓN DE CONFORMIDAD	ANEXO

I. CONSIGNAS DE SEGURIDAD

¡Importante!

- Por favor, lea atentamente el manual de utilización antes de instalar o utilizar este producto.
- Si instala este producto para otros, piense en dejar el manual o una copia al usuario final.

Advertencia:

- Los distintos elementos sólo deberá desmontarlos un técnico autorizado.

Medidas de seguridad:

- Para explotar este sistema en toda seguridad, es esencial que los instaladores, usuarios y técnicos respeten todos los procedimientos de seguridad descritos en este manual.
- En caso de que lo necesitase, están indicados advertencias específicas y símbolos de atención en los elementos.

Atención:

- El usuario de este sistema es el único responsable y deberá comprobar si la vigilancia es conforme a la ley vigente en el país donde va a ser utilizada.
- Aunque sean digitales, las cámaras están sujetas a la interferencia de los teléfonos inalámbricos, a los microondas y demás dispositivos inalámbricos que funcionan en 2,4 GHz (WIFI por ejemplo).
- Mantenga el sistema a MÁS de 3 m de los dispositivos durante la instalación y la utilización.

Nota:

- Todos los componentes electrónicos activos son sensibles a las cargas electrostáticas humanas. Por consiguiente, antes de cualquier intervención en estos productos, es necesario evacuar imperativamente la electricidad estática que contiene el usuario (por ejemplo: manteniendo un dedo sobre uno de los 2 contactos de pilas de la caja, hilo rojo o hilo negro).
- Todo daño resultante del incumplimiento de esta consigna no podrá aceptarse en el marco de la garantía.

2. DESCRIPCIÓN (fig 1)

- | | |
|---|--|
| 1 • Monitor | 6 • Antena de la caja eléctrica y su soporte |
| 2 • Antena del monitor | 7 • Tarjeta micro SD (4Gb) (32 Gb máx posible) |
| 3 • Adaptador enchufable para el monitor | 8 • Cable de conexión para cerradero o cerradura eléctrica |
| 4 • Placa de calle (cámara exterior) y su visera antilluvia | |
| 5 • Caja electrónica | |

Generalidades

El monitor está equipado de una batería recargable. Le recordamos que debe cargarla como mínimo 12 horas antes de la primera utilización (autonomía de 2h en funcionamiento y de 6h en espera). Este videoportero está compuesto por un puesto interior con pantalla de color, interfono manos libres, y una placa de calle exterior (cámara exterior) que se instalará en saledizo y que permitirá ver y comunicar con el visitante que ha llamado. Para un uso eficaz, tomar el tiempo de leer atentamente este manual de instrucciones y no se olvide de conservarlo.

Atención: Si efectúa una prueba del videoportero antes de instalarlo (prueba a corta distancia) respetar un mínimo de distancia entre el monitor y la placa de calle (cámara exterior) de cerca de 3 m (riesgo de saturación, efecto Larsen)

3. NOMENCLATURA

a. Monitor (fig. 2)

1. Indicador LED/naranja: en carga/naranja parpadeante: mensajes no leídos/verde: batería 100% cargada en sector/verde intermitente: modo silencio
2. Botón para cortar el micro del monitor
3. Botón para prolongar la conversación
4. Micro
5. Antena
6. Botón marcha/parada del monitor
7. Reset
8. Lector tarjeta micro SD
9. Enchufe para la clavija 5V del adaptador (el adaptador debe conectarse a una instalación conforme a las normas vigentes: NFC 15 100 para Francia)
10. Altavoz

b. Placa de calle (cámara exterior) (fig. 3)

1. Led IR: visión de noche (luz invisible a simple vista) con sensor crepuscular.
2. Objetivo de la cámara C-MOS orientable
3. Altavoz
4. Botón de llamada
5. Porta-nombre e indicador luminoso:
 - si la caja electrónica está alimentada por pilas el indicador sólo se enciende después una llamada si la penumbra es demasiado importante.
 - si la caja electrónica está alimentada en baja tensión (12 ó 24 V AC/DC), el porta-nombre se enciende automáticamente en la penumbra.
 - levantar delicadamente con un pequeño destornillador la protección de plástico, colocar la etiqueta del porta-nombre y volver a poner la protección de plástico.
6. Micro
7. Tornillos de fijación de la placa (cámara exterior) en la visera.
8. Bornera para la conexión de los hilos
9. Acceso para ajustar el objetivo de la cámara

c. Caja electrónica (fig. 4)

1. Antena
2. Conector SMA para la antena
3. Cable 6 hijos para la conexión de la caja a la placa de calle (cámara exterior)
4. Compartimento de pilas
5. Bornera para la conexión del automatismo de portal
6. Bornera para la conexión del cerradero o cerradura eléctrica
7. Bornera para la alimentación (12 ó 24 V AC /DC)
8. Botones de emparejamiento (aparejados) y reset

4. INSTALACIÓN

Antes de instalar los elementos del equipo, asegúrese de que los emplazamientos previstos tengan una buena circulación de aire, no tengan mucho polvo ni vibraciones excesivas.

Importante: Este videoportero tiene un alcance de 300 m en campo libre. Sin embargo dicho alcance puede reducirse en función de la naturaleza y el número de obstáculos entre o junto a los aparatos. Por tanto, es imprescindible someter a prueba el conjunto de los elementos del videoportero sin fijarlos para determinar los mejores emplazamientos de la placa de calle (cámara exterior) y del monitor.

a. Instalación de la placa de calle (cámara exterior) y de la caja electrónica... con pilas (fig 4-5-6)

Atención: No utilice pilas recargables.

1. Utilice la visera como plantilla para taladrar 3 agujeros apropiados en el lado exterior del pilar y fijar la placa de calle (cámara exterior). (5-6-7 fig 6)
2. Poner una junta de silicona (4) entre la visera y el muro con el fin de evitar el chorreo del agua. (no utilizar silicona a base de ácido acético (olor de vinagre)).
3. Utilizar el cable de 6 conductores para la conexión caja/placa de calle (cámara exterior) respetando los colores. (3 fig 4)

Consejo: se recomienda pasar los cables (el de la placa de calle (cámara exterior) y el del cerradero eléctrico) por una funda de protección, con el fin de protegerlos contra los choques e inclemencias del tiempo. No cortar el excedente del cable 6 conductores, con el fin de evitar problemas de oxidación o malos contactos. Más vale enrollarlo sobre sí mismo entre el pilar y la caja electrónica

Introducir 4 pilas de tipo LR20 en la caja electrónica para realizar las pruebas del alcance radio.

La antena deberá estar lo más lejos posible de cualquier parte metálica, fuente de parásitos u obstáculos entre su caja y su casa, en particular, ningún contacto entre la antena y hojas o ramas de árboles. También deberá colocarse lo suficientemente alta (a 1,60 m aproximadamente del suelo) y en posición vertical, con el fin de obtener los mejores resultados.

Nota: si la transmisión es de insuficiente calidad, utilizar el cable de 2 m proporcionado para encontrar una mejor posición para la antena (más alta y alejada de cualquier obstáculo).

4. Una vez que se haya determinado el emplazamiento ideal efectuar el montaje definitivo.

Atención: no tocar directamente el circuito electrónico (consultar advertencia en capítulo consigna de seguridad)

5. Con 2 tornillos fijar la caja a través de los 2 agujeros situados arriba y abajo, la antena se encuentra en la parte alta derecha (fig 6).

6. No olvidar de pasar previamente el cable de conexión por la placa de calle (cámara exterior) a través del agujero del pilar y 2 hilos (Fig1-8) para la conexión hacia el abridor de puerta (por tanto, es necesario taladrar el pilar o la pared en consecuencia). Estos 2 hilos se conectan a continuación a la cerradura o al cerradero eléctrico y a la bornera «LOCK» de la caja electrónica.

Nota: Instalar únicamente la antena de origen.

Atención: Nunca deberá poner las pilas antes de haber terminado completamente la instalación

... o al sector

Si la caja electrónica está alimentada por una fuente exterior de corriente procedente de un transformador tipo WETR 14602 SER.R1 o de un automatismo de portal (12 ó 24 V AC/DC). Deberá conectarse a los bornes ~ - y ~ + de la caja electrónica. En el caso de una tensión continua V CD, tener mucho cuidado con la polaridad (- +). (consultar 7 fig.4)

Si utiliza una fuente externa 12/24V AC/DC es obligatorio retirar las pilas.

A continuación, vuelva a cerrar la tapa superior de la caja de mando y apriete los 6 tornillos. (fig.5)

b. Instalación del monitor ... en un pared

1. Taladre dos agujeros en la pared según los agujeros que se encuentran en el dorso de la base del monitor. Se sugiere fijar el monitor a 1,6 metros como mínimo del suelo.

2. Introduzca 1 clavija en cada agujero luego 1 tornillo en cada clavija.

3. Conecte el adaptador sector al enchufe CD EN.

4. Pliegue la pantalla sobre la base del monitor. Bloquear la posición de la pantalla introduciendo el bucle metálico por los 2 clips sobre una de las 2 posiciones posibles.

5. Fije la antena sobre el conector SMA. Debe estar dirigida hacia arriba.

6. Cuelgue la base de la pantalla sobre la pared y conecte el adaptador de alimentación al enchufe. El monitor ya está ahora listo para el empleo.

... o sobre una mesa

1. Bloquear la posición de la pantalla introduciendo el bucle metálico por los 2 clips sobre una de las 2 posiciones posibles.

2. Fije la antena sobre el conector SMA. Debe estar dirigida hacia arriba.

3. Conecte el adaptador de alimentación al enchufe. El monitor ya está ahora listo para el empleo.

c. Emparejamiento del monitor en la caja electrónica

• El monitor y la placa de calle (cámara exterior) ya se han emparejado en CHI en la fábrica por defecto.

• En caso de sustitución del monitor, seleccione CHI  y pulse «JUMELAGE» con el fin de iniciar el proceso de apareamiento, pulsar el botón de llamada del placa de calle (cámara exterior), tiene 30 segundos para presionar la tecla emparejamiento en la caja de control electrónica (Fig4-8). El sistema confirmará el resultado visualizando «EMPAREJADO» o «FRACASO de EMPAREJAMIENTO». (consultar párrafo 6a)



5. MODO DE EMPLEO



Atención: Si efectúa una prueba del videoportero antes de instalarlo (prueba a corta distancia) respetar un mínimo de distancia entre el monitor y la placa de calle (cámara exterior) de cerca de 3 m (riesgo de saturación, efecto Larsen). Colocar igualmente el monitor sobre una superficie plana.



El monitor visualiza la página de inicio durante el encendido, el indicador está encendido en verde o naranja (consultar párrafo 3a).

Cuando un visitante llama, el monitor suena durante 10 segundos aproximadamente. Simultáneamente la placa de calle emite una tonalidad que confirma que se transmitió a placa de calle (cámara exterior) emite una tonalidad confirmando que se ha transmitido la llamada. Usted dispone de unos 60 segundos para responder a la llamada. Pasado este plazo, la caja electrónica se pone en espera. Si la caja electrónica es alimentada por una fuente 12 ó 24 V, puede forzar la comunicación con la placa de calle (cámara exterior) pulsando el icono . Si la caja electrónica está alimentada por pila, la llamada se ha perdido.

Cuando llaman, para establecer la conversación debe pulsar el icono . Puede aumentar el volumen pulsando el icono .

La duración inicial de la comunicación está fijada a 60 segundos. Puede poner fin a la comunicación pulsando el icono  5 segundos antes del final del tiempo inicial de comunicación (55 segundos), el monitor emite una «señal» sonora para recordarle el final inminente del tiempo de comunicación. Puede aumentar el tiempo de comunicación de 60 segundos suplementarios pulsando el botón  (3 fig 2) durante la comunicación). Al final de cada comunicación, no se olvide de cortar la comunicación pulsando .

Importante: si interrumpe la conversación antes de la duración inicial de 60 seg, la imagen del visitante permanecerá en la pantalla durante el tiempo restante.

a. Caso de una grabación a partir del monitor (presencia de tarjeta micro SD obligatoria)

- Pulse el icono  para poner en marcha/parar una grabación.
- La grabación se pone en marcha automáticamente durante 1 minuto cuando llaman desde la placa de la calle (cámara exterior). Si Vd. responde desde el monitor, la grabación se prolongará 1 mn más
- Una grabación no puede interrumpirse antes de 15s
- No puede pasar de una cámara a otra (si instaló otras suplementarias) durante el tiempo de una grabación, si éste está activado

b. Caso de una instalación con cerradero eléctrico (o cerradura eléctrica)

La apertura del cerradero eléctrico sólo es posible durante una comunicación (en permanencia si la caja electrónica está alimentada por una alimentación externa), pulsando el icono .

Atención: Sólo es posible un mando de apertura por llamada en funcionamiento con pilas.

Nota: Con el fin de garantizar la apertura, el cerradero o la cerradura deben estar equipados imperativamente de una memoria mecánica. (memoria de activación)

c. Caso de una instalación con automatismo de portal

Atención: La apertura de acceso sólo es posible si la caja electrónica está alimentada por una alimentación externa.

- Pulsar la tecla  durante una comunicación.

d. Caso de una instalación con cámara de videovigilancia en opción (hasta 3 cámaras)

Elija un emplazamiento apropiado para instalar la cámara. En la medida de lo posible el sistema debe instalarse en un

lugar sin polvo, con vibraciones de poca intensidad y una buena circulación de aire y estar equipado de un enchufe mural para el adaptador 5VDC.

Cuando instale la cámara, compruebe la buena recepción de las imágenes en el monitor antes de la instalación final. Por ejemplo, mande a alguien que sujete la cámara en el sector que debe vigilarse. Mande a la otra persona que desplace el monitor por diferentes lugares de la casa para controlar la buena recepción.

Si se enfrenta a interferencias u otros problemas, gracias por consultar el capítulo «mantenimiento».

- Asegúrese de que ningún elemento obstaculice la instalación.
- Busque un lugar apropiado para fijar el soporte.
- Atornille la parte mural con los tornillos proporcionados. (Utilice clavijas si fuera necesario).
- Atornille la cámara en el soporte.
- Oriente la cámara hacia la dirección deseada y apriete el tornillo lateral de sujeción.

Ajuste de la cámara (en opción)

El monitor puede hacerse cargo de hasta 4 cámaras, incluida la placa de calle (cámara exterior) (canal CHI por defecto). Efectúe las siguientes etapas para configurar e instalar una cámara.

Elegir un canal libre (CH2 por ejemplo) o CH3 si ya está instalada otra cámara.

Cada canal «CH» está reservado a una cámara. Añadir siempre una cámara a un canal «CH» diferente de la o de las cámaras existentes.

1. Elija el canal (CH) en el monitor al que se emparejará la nueva cámara.
2. Emparejamiento: pulsar  para emparejar el elemento de su elección. Dispone de 30 segundos para confirmar pulsando el botón de emparejamiento sobre el cordón de alimentación de la cámara.
3. El sistema confirmará el resultado visualizando «EMPAREJADO» o «FRACASO de EMPAREJAMIENTO».

ATENCIÓN - PELIGRO

Está prohibido instalar la alimentación de la cámara al exterior, si el cable es demasiado corto debe alargarse respetando la polaridad y asegurarse de que la conexión está protegida adecuadamente.

e. Monitoring

En cualquier momento, (durante una llamada o no) Vd. puede controlar las imágenes procedentes de la placa de calle (cámara exterior) con la condición de que la caja de control esté alimentada por una fuente exterior 12/24 V AC/DC) o de otras cámaras (si Vd. las instaló). Si pulsa el icono «cámara» puede pasar de una a otra cámara.

Recordatorio: Sólo es posible recibir una llamada en el monitor si no hay ninguna otra llamada en curso.

Importante: Este aparato tiene un alcance hasta 300 m aproximadamente, en campo libre. Sin embargo, ésta puede reducirse considerablemente según el entorno (proximidad de perturbaciones de radio,...).

6. AJUSTES DEL VIDEOPORTERO

Puede acceder a los ajustes del monitor pulsando el icono  del menú

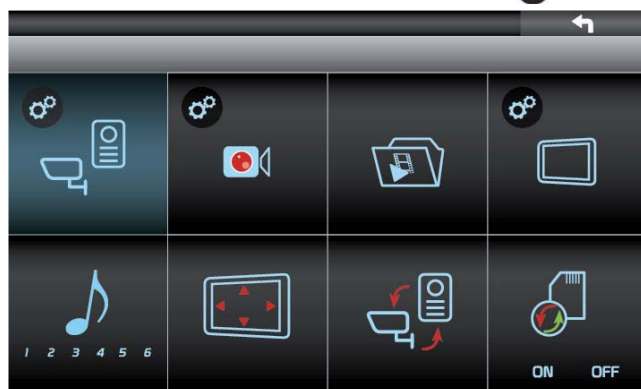



IMPORTANTE: en cualquier momento puede volver al menú anterior pulsando la flecha de la parte alta derecha de la pantalla.

a. Ajuste de la placa de calle (cámara exterior) y de las cámaras (si Vd. las instaló)



1. Emparejamiento: pulsar el pictograma  para emparejar el elemento de su elección. Dispone de 30 segundos para confirmar pulsando el botón de llamada del placa de calle (cámara exterior) luego sobre el botón de aparejamiento de la caja electrónica (8 fig 4). El sistema confirmará el resultado visualizando «EMPAREJADO» o «FRACASO de EMPAREJAMIENTO».

2. Luminosidad: ajuste la luminosidad de la imagen con el cursor situado debajo del icono .

3. Volumen: ajuste el volumen del timbre con el cursor situado debajo del icono . vuelva al menú anterior pulsando .

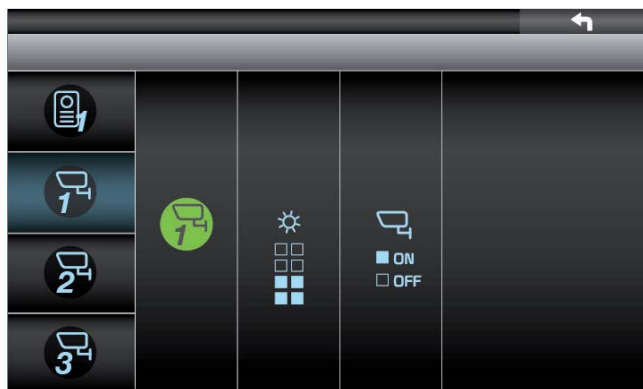

Si ha instalado una cámara de videovigilanci:

1. Emparejamiento: pulsar  para emparejar el elemento de su elección. Dispone de 30 segundos para confirmar pulsando el botón de emparejamiento sobre el cordón de alimentación de la cámara (fig CAM LESLI). El sistema confirmará el resultado visualizando «EMPAREJADO» o «FRACASO de EMPAREJAMIENTO».

2. Luminosidad: ajuste la luminosidad de la imagen con el cursor situado debajo del icono .

3. Activación: active poniendo ON o desactive poniendo OFF debajo del icono .

b. Ajustes de la grabación:



RECORD SCHEDULE				
M-MOTION	S-SCHEDULE	X-MANUAL		
1	X AM 12 : 00	X AM 01 : 00	S AM 02 : 00	X AM 03 : 00
2	S AM 04 : 00	X AM 05 : 00	S AM 06 : 00	M AM 07 : 00
3	X AM 08 : 00	S AM 09 : 00	M AM 10 : 00	X AM 11 : 00
4	S PM 12 : 00	X PM 01 : 00	X PM 02 : 00	M PM 03 : 00
	M PM 04 : 00	X PM 05 : 00	S PM 06 : 00	X PM 07 : 00
	X PM 08 : 00	M PM 09 : 00	X PM 10 : 00	S PM 11 : 00

1. Planificación de las grabaciones (para las cámaras de videovigilancia)

Las grabaciones pueden hacerse mediante detección de movimiento, planificación previa o manual.

- Cada grabación de movimiento dura 2 minutos.
- Los usuarios pueden definir el horario por hora de grabación, y cada archivo registrado será de 10 minutos.
- El usuario puede interrumpir la grabación de manera manual. La grabación se detiene 10 minutos después si los usuarios no se detienen.

2. Ajuste de la sensibilidad de los detectores de movimiento: ajuste la sensibilidad con el cursor situado debajo del pictograma de la cámara de su elección.



3. Formateado de la tarjeta SD



4. Parametrización de las zonas ocultas de detección (rejilla de 8x6): elíjalas para cada cámara añadida tocando las zonas que deben ocultar (2), retóquelas para desbloquearlas (3), pulse el icono en la parte alta derecha de la pantalla (1) para validar y salir de esta parametrización

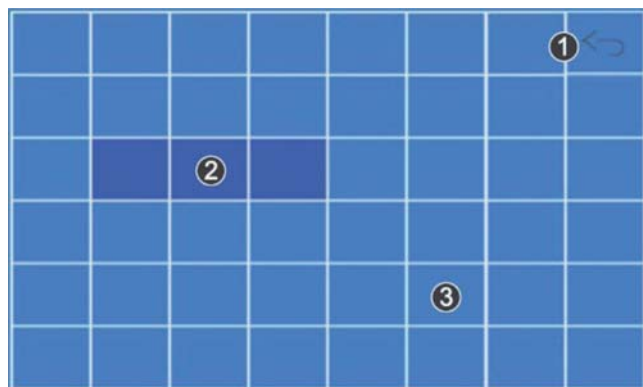



c. Historial de las grabaciones:



Puede navegar por sus expedientes con los iconos \checkmark y \wedge . Si hace un breve clic en el expediente usted lo abre. Si mantiene el apoyo 2 segundos, el sistema le propondrá desechar el expediente designado pulsando la cesta, o cancelar su demanda.

Los expedientes y archivos son clasificados por fechas y horas de grabación, de ahí la importancia de adaptar correctamente el reloj y el calendario de su monitor (consultar ajuste del sistema en el párrafo siguiente)

Para visualizar una grabación, haga clic encima. Puede visualizar en modo quad haciendo clic en  y volver a los expedientes haciendo clic en .

d. Ajuste del sistema:



1. Ajuste la fecha y hora: ajuste en el orden el año, el mes, el día, las horas y los minutos
 2. Elección del formato vídeo: NTSC o PAL. Los usuarios en Europa eligen PAL
 3. Ajuste de la temporización después de la cual la pantalla se pone en espera (5s, 10s ó 15s). Prefiera una temporización corta para aumentar la duración de la batería.
 4. Elección del modo de visualización en monitoring: quad, solamente en la placa de calle (cámara exterior) o desfile de las imágenes en 5 segundos o 15 segundos
- NOTA:** el modo quad y desfile de imágenes son posibles solamente cuando más de una cámara (placa de calle (cámara exterior)incluida)) se utiliza En caso contrario, solamente el modo pantalla entera en la placa de calle (cámara exterior) es posible.
5. Ajuste de la lengua: inglés, francés o italiano. El cambio de lengua conlleva un ajuste por defecto

e. Ajuste del timbre:



Pulse la nota para escuchar las distintas melodías. La última escuchada se validará automáticamente.

f. Ajuste del zoom digital:

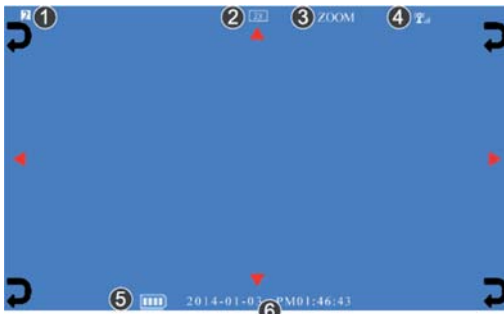

Elija los triángulos en la parte alta/baja/izquierda/derecha para ajustar el campo de la imagen en la pantalla. Apoyar una de las cuatro esquinas de la pantalla para salir del ajuste.

g. Desfile de las cámaras activas (válido solamente cuando se utiliza más de una cámara, placa de calle (cámara exterior incluida))



Pulsar este icono para entrar en modo de desfile de imágenes procedente de las cámaras activas, placa de calle (cámara exterior) incluida. Para salir de allí, pulsar el icono de piñones (abajo a la derecha).

NOTA: este modo es posible cuando se utiliza más de una cámara (placa de calle (cámara exterior)).

h. Gestión de la tarjeta micro SD:



Activación (ON) o desactivación (OFF) del borrado automático y sustitución de las primeras grabaciones una vez que la tarjeta SD está llena

7. CARACTERÍSTICAS TÉCNICAS

a. Especificidades técnicas:

RF especificación

- Frecuencia radio 2,408-2,474GHz
- Modulación digital GFSK (Frequency Hopping Spread Spectrum)
- Anti-interferencia.
- Anchura de banda de cadena: 2MHz
- Alcance en campo libre: 300m

b. Monitor (MN LESLI)

- Referencia: 810278
- Pantalla: 18 cm en diagonal
- Alimentación del monitor: 5V
- Consumo: 300 mA
- Dimensiones: 150x195x90 (mm)
- Temperatura de uso: -10°C a + 40° C aproximadamente.

c. Alimentación

- Adaptador 230V/5V 1A

Si corta el cordón de alimentación, piense en respetar la polaridad (fig. 7)

d. Placa de calle (cámara exterior) (PL LESLI)

- Referencia: 820278
- Dimensiones: 185 x 100 x 50 mm
- Temperatura de funcionamiento: -10°C a 40° C aproximadamente.
- Cámara: C-MOS
- Ángulo de visión: H 62° /V 42°
- Sensibilidad: 4 lux
- Índice de protección: IP 44

e. Caja electrónica (VPSFBA LESLI)

- Referencia: 860278
- Dimensiones: 222 x 166 x 60 mm
- Temperatura de funcionamiento: -10°C a 40° C aproximadamente.
- Índice de protección: IP 55

f. Tarjeta micro SD

Capacidad de la tarjeta	Tiempo de grabación
1Gb	110 Minutos
2Gb	250 Minutos
8Gb	1070 Minutos
16Gb	2170 Minutos
32Gb	4340 Minutos

g. Página de inicio y pantalla de espera

MODO ECO			VISUALIZACIÓN		Caja electrónica		CAM LESLI		IMAGEN MONITOR
5mn	10mn	15mn	quad	portero	pilas	alim. ext.	no	sí	
x			x		x		x		logo EXTEL durante 5mn
x			x		x			x	CAM LESLI durante 5mn
x			x			x	x		placa de calle durante 5mn
x			x			x		x	CAM LESLI y placa de calle durante 5mn
x				x	x		x		logo EXTEL durante 5mn
x				x	x			x	logo EXTEL durante 5mn
x				x		x	x		placa de calle durante 5mn
x				x		x		x	CAM LESLI durante 5mn
	x		x		x		x		logo EXTEL durante 10mn
	x		x		x			x	CAM LESLI durante 10mn
	x		x			x	x		CAM LESLI durante 10mn
	x		x			x		x	CAM LESLI y placa de calle durante 10mn
	x			x	x		x		logo EXTEL durante 10mn
	x			x	x			x	logo EXTEL durante 10mn
	x			x		x	x		placa de calle durante 10mn
	x			x		x		x	placa de calle durante 10mn
		x	x		x		x		logo EXTEL durante 15mn
		x	x		x			x	CAM LESLI durante 15mn
		x	x			x	x		placa de calle durante 15mn
		x	x			x		x	CAM LESLI y placa de calle durante 15mn
		x		x	x		x		logo EXTEL durante 15mn
		x		x	x			x	logo EXTEL durante 15mn
		x		x		x	x		placa de calle durante 15mn
		x		x		x		x	placa de calle durante 15mn

8. OPCIONES

- Cámaras de videovigilancia CAM LESLI . posibilidad de añadir 3 cámaras suplementarias
- Todos los cerraderos eléctricos Extel
- Todas las cerraduras eléctricas Extel
- Todas las motorizaciones Extel
- Alimentación 12V~ WETRI4602 SER.R I

9. ASISTENCIA TÉCNICA - GARANTÍA

Avería	Causa	Solución
<ul style="list-style-type: none">• Ninguna función	<ul style="list-style-type: none">• Sin alimentación	<ul style="list-style-type: none">• Comprobar la conexión del adaptador o el nivel de batería del monitor• Comprobar que el monitor esté encendido correctamente (led naranja)• Comprobar la tensión de las pilas en la caja electrónica
<ul style="list-style-type: none">• La placa de calle (cámara exterior) suena, pero no el monitor	<ul style="list-style-type: none">• Problema de emparejamiento• Problema de alcance	<ul style="list-style-type: none">• Emparejar la caja electrónica con el monitor• Acercar el monitor a la caja electrónica
<ul style="list-style-type: none">• No hay sonido al exterior ni al interior	<ul style="list-style-type: none">• Orificio del micro obstruido por un insecto	<ul style="list-style-type: none">• Desobstruir y limpiar el agujero delicadamente (tenga cuidado de no estropear la célula micro)• Verificar la conexión del hilo blanco o marrón en la placa de calle (cámara exterior)
<ul style="list-style-type: none">• Mala imagen	<ul style="list-style-type: none">• Problema de configuración	<ul style="list-style-type: none">• Ir al menú y comprobar el formato vídeo
<ul style="list-style-type: none">• Imposible grabar en la tarjeta SD	<ul style="list-style-type: none">• Problema de protección	<ul style="list-style-type: none">• Comprobar que la tarjeta no esté bloqueada o llena

Si fuera necesario, nuestro sitio técnico está a su disposición: www.cfi-extel.com

Asistencia técnica : 902 109 819
sat-hotline@cfi-extel.com

La última versión de las instrucciones se pueden bajar en color en: www.cfi-extel.com

CONDICIONES DE LA GARANTÍA:

Este aparato está garantizado para las piezas y el mantenimiento en nuestros talleres.

La garantía no cubre: los consumibles (pilas, baterías, etc.) y los daños ocasionados por: mala utilización, mala instalación, intervención exterior, deterioro a causa de golpe físico o eléctrico, caída o fenómeno atmosférico.

- No abra el aparato para que no pierda la cobertura de la garantía.
- Durante una devolución eventual al SPV, proteja la pantalla para evitar que se raye.
- Limpie únicamente con un paño suave, no utilice disolventes. La garantía se cancela si Vd. desmonta las piezas. Antes de la limpieza, desconecte el aparato de la corriente.

 **Atención:** No utilice ningún producto o esencia de depuración carboxílica, alcohol o similar. Además de poder dañar su aparato, los vapores son igualmente explosivos y peligrosos para su salud. No utilice ninguna herramienta que pueda conducir la corriente (cepillo de metal, herramienta puntiaguda... u otros) durante la limpieza.

El tique de caja o la factura son una prueba de la fecha de compra.

10. MEDIDAS DE SEGURIDAD:

Los daños provocados por el incumplimiento de lo estipulado en el manual, tendrán como consecuencia la espiración de la garantía. ¡No asumiremos responsabilidad alguna por los daños que de ello resultaran!

No asumiremos responsabilidad alguna por cualquier tipo de daño, en los bienes o personas, provocados por una manipulación incorrecta o el incumplimiento de las instrucciones de seguridad.

Este producto ha sido fabricado de conformidad con todas y cada una de las instrucciones de seguridad. Para conservar este estado y estar seguro de utilizar lo mejor posible el producto, el usuario deberá respetar las instrucciones y avisos de seguridad incluidos en el manual.

El usuario de este sistema es el único responsable y deberá comprobar si la videovigilancia es conforme a la ley vigente en el país donde va a ser utilizada.



: Este símbolo indica un riesgo de electrocución o de cortocircuito.

- Sólo deberá utilizar este producto con un nivel de corriente incluido entre: 100-240 Voltios y 50-60 hercios. No intente nunca utilizar este aparato con un nivel de corriente distinto.
- Compruebe que todas las conexiones eléctricas del sistema sean conformes con las instrucciones de uso.
- En los establecimientos comerciales, asegúrese de respetar las reglas de prevención de accidentes correspondientes a las instalaciones eléctricas.
- En las escuelas, los equipos de formación, los talleres... se requiere la presencia de personal cualificado para el control del funcionamiento de los aparatos electrónicos.
- Respete los consejos de uso del resto de aparatos asociados al sistema.
- Póngase en contacto con una persona experimentada en caso de que tenga dudas sobre el modo de funcionamiento o la seguridad de los aparatos.
- No conecte ni desconecte nunca los aparatos eléctricos con las manos húmedas.
- Durante la instalación de este producto, asegúrese de que los cables de alimentación no corren peligro de sufrir daños.
- ¡No cambie nunca los cables eléctricos dañados usted mismo! En este caso, quítelos y recurra a una persona experimentada.



ATENCIÓN:

La empresa advierte al usuario de la presencia de instrucciones importantes relativas al uso y al mantenimiento (reparación) en la documentación que acompaña al aparato.



La empresa advierte al usuario de la presencia de "tensiones peligrosas", no aisladas en el interior de la caja del producto, suficientemente significativas como para suponer un riesgo de electrocución para las personas.

1 INSTRUÇÕES DE SEGURANÇA	p.2
2 DESCRITIVO	p.2
3 NOMENCLATURA	p.2
a. Monitor	
b. Placa de rua	
c. Caixa eletrónica	
4 INSTALAÇÃO	p. 3
a. Instalação da placa de rua e da caixa eletrónica ...em modo bateria... ou ligado à rede elétrica	
b. Instalação do monitor... na parede ... ou sobre uma mesa	
c. Emparelhamento do monitor à caixa eletrónica	
5 MODO DE UTILIZAÇÃO	p. 4
a. No caso de uma gravação a partir do monitor	
b. No caso de uma instalação com chapa-testa (ou fechadura elétrica)	
c. No caso de uma instalação com um automatismo de portão	
d. No caso de uma instalação com câmara de videovigilância opcional	
e. Monitoring	
6 CONFIGURAÇÕES DO VIDEOFONE	p. 6
a. Configurações da placa de rua e das câmaras (caso tenham sido instaladas)	
b. Configurações da gravação	
c. Histórico das gravações	
d. Configuração do sistema	
e. Configuração do toque	
f. Configuração do zoom digital	
g. Deslizamento das câmaras ativas	
h. Gestão do cartão micro SD	
7 CARACTERÍSTICAS TÉCNICAS	p. 11
a. Especificidades técnicas	
b. Monitor (MN LESLI)	
c. Alimentação	
d. Placa de rua (PL LESLI)	
e. Caixa eletrónica	
f. Cartão micro SD	
g. Página inicial e ecrã em standby	
8 OPCIONAL	p. 13
9 ASSISTÊNCIA TÉCNICA - GARANTIA	p. 13
10 INSTRUÇÕES DE SEGURANÇA	p. 14
DECLARAÇÃO DE CONFORMIDADE	ANEXO

1. INSTRUÇÕES DE SEGURANÇA



Importante!

- Leia o manual de utilização com cuidado antes de instalar ou utilizar este produto.
- Se instalar este produto para outros, pense em deixar o manual ou uma cópia ao utilizador final.

Advertência:

- Os diferentes elementos deverão ser desmontados apenas por um técnico autorizado.

Medidas de segurança:

- Para uma exploração em completa segurança deste sistema, é essencial que os instaladores,

utilizadores e técnicos respeitem todos os procedimentos de segurança descritos neste manual.

- Advertências específicas e símbolos de atenção estão indicados nos elementos, caso necessário.

Atenção:

- O utilizador deste sistema é responsável e deve verificar se a vigilância está conforme com a lei em vigor no país de utilização.
- Embora digitais, as câmaras são sujeitas à interferência dos telefones sem fio, dos micro-ondas e outros dispositivos sem fio que funcionam em 2,4 GHz (WIFI por exemplo).
- Mantenha o sistema a MAIS de 3 m dos dispositivos durante a instalação e a utilização.

Nota:

- Todos os componentes eletrónicos ativos são sensíveis às cargas eletrostáticas humanas. Por conseguinte, antes de qualquer intervenção nestes produtos, é imperativo evacuar a eletricidade estática contida pelo utilizador (por exemplo: mantendo um dedo num dos 2 contactos das pilhas da caixa, fio vermelho ou fio preto).
- Qualquer dado resultante do não cumprimento desta advertência não entra no âmbito da garantia.

2. DESCRITIVO (fig 1)

- | | |
|--|--|
| 1 • Monitor | 6 • Antena da caixa elétrica e do respetivo suporte |
| 2 • Antena do monitor | 7 • Cartão micro SD (4Go) (32 Go no máximo possível) |
| 3 • Adaptador com ficha para o monitor | 8 • Cabo de conexão para chapa-testa ou fechadura elétrica |
| 4 • Placa de rua com pala para a chuva | |
| 5 • Caixa eletrónica | |

Generalidades

O motor está equipado de uma bateria recarregável. Deve carregá-la no mínimo 12 horas antes da primeira utilização (autonomia de 2h em funcionamento e 6h em modo standby). Este videofone é composto de um posto interior com ecrã a cores, um interfone mãos livres e uma placa de rua exterior com montagem saliente que permite ver e comunicar com o visitante que tocou na campainha. Para um uso eficaz, leia atentamente este manual de instruções e guarde-o.

Atenção: Se efetuar um teste do seu videofone antes de o instalar (teste curta distância), respeite uma distância mínima entre o monitor e a placa de rua de cerca de 3 m (risco de saturação, efeito Larsen).

3. NOMENCLATURA

a. Monitor (fig. 2)

1. Indicador LED / laranja: em carga / laranja intermitente: mensagens não lidas / verde: bateria 100% carregada na rede elétrica / verde intermitente: modo silencioso
2. Botão para cortar o micro do monitor
3. Botão de prolongamento da conversa
4. Micro
5. Antena
6. Botão on/off do monitor
7. Reset
8. Leitor cartão micro SD
9. Tomada para a ficha de 5V do adaptador (adaptador a conectar a uma instalação em conformidade com as normas em vigor em Portugal)
10. Altifalante

b. Placa de rua (fig. 3)

1. Led IR: visão noturna (luz invisível a olho nu) com sensor crepuscular.
2. Lente da câmara C-MOS ajustável
3. Altifalante
4. Botão de chamada
5. Porta nome e indicador luminoso:
 - se a caixa eletrónica é alimentada por pilhas, o indicador ilumina-se apenas após a chamada se a escuridão for excessiva.
 - se a caixa eletrónica é alimentada em baixa tensão (12 ou 24 V AC/DC), o porta nome ilumina-se automaticamente quando escurece.
 - levantar delicadamente com a ajuda de uma pequena chave de fendas a proteção de plástico, colocar a etiqueta do porta nome e voltar a colocar a proteção de plástico.
6. Micro
7. Parafusos de aperto da placa de rua.
8. Terminal de ligação dos fios.
9. Acesso para ajustar a lente da câmara.

c. Caixa eletrónica (fig. 4)

1. Antena
2. Conector SMA para a antena
3. Cabo 6 fios para a ligação da caixa à placa de rua
4. Compartimento das pilhas
5. Terminal para a ligação do automatismo de portão
6. Terminal para a ligação da chapa-testa ou da fechadura elétrica
7. Terminal para a alimentação (12 ou 24 V AC /DC)
8. Botão de emparelhamento (geminção) e reset

4. INSTALAÇÃO

Antes de instalar os elementos do kit, certifique-se de que os lugares previstos tenham uma boa circulação de ar, sem poeira e vibrações excessivas.

Importante: Este videofone tem um alcance de 300 m em campo livre. No entanto, este pode ser menor em função da natureza e do número de obstáculos entre ou ao lado dos aparelhos. Convém portanto testar o conjunto dos elementos do videofone sem fixá-los para determinar o local ideal da placa de rua e do monitor:

a. Instalação da placa de rua e da caixa eletrónica ... com pilhas (fig 4-5-6)

Atenção: Não utilizar pilhas recarregáveis.

1. Usar a pala como modelo para realizar 3 furos apropriados sobre o lado exterior do pilar e fixar a placa de rua. (5-6-7 fig 6)
2. Colocar uma junta de silicone (4) entre a pala e o muro para evitar o escorrimento da água. (não usar silicone à base de ácido acético (odor de vinagre)).
3. Utilizar o cabo de 6 condutores para a ligação entre a caixa e a placa de rua, respeitando as cores. (3 fig 4)

Conselho: recomenda-se a passagem dos cabos (o da placa de rua e o da chapa-testa elétrica) numa conduta de proteção para os proteger dos choques e das intempéries. Não cortar o excesso do cabo de 6 condutores para evitar problemas de oxidação ou maus contactos. Mais vale enrolá-lo sobre si mesmo entre o pilar e a caixa eletrónica.

Introduzir 4 pilhas do tipo LR20 na caixa eletrónica, de modo a proceder aos testes de alcance de rádio. A antena deve ser afastada o mais que possível de qualquer parte metálica, fonte de interferências ou obstáculos entre a caixa e a habitação, e evitar em particular o contacto da antena com folhas ou ramos de árvore. Também deverá ser colocada suficientemente alta (cerca de 1,60 m do chão) e em posição vertical, para obter melhores desempenhos.

Nota: se a transmissão for de qualidade insuficiente, utilizar o cabo de 2 m fornecido para encontrar uma melhor posição para a antena (mais alta e afastada de qualquer obstáculo).

4. Uma vez determinada a localização ideal, proceder à montagem definitiva.

Atenção: não tocar diretamente no circuito eletrónico (ver observação do capítulo "Instruções de segurança")

5. Com a ajuda de 2 parafusos, fixar a caixa graças aos 2 orifícios situados na parte superior e inferior, a antena estando situada no canto superior direito (fig.6).

6. Não esquecer de inserir previamente o cabo de ligação à placa de rua através do orifício do pilar e 2 fios (Fig1-8) para a ligação para a abertura da porta (é portanto necessário perfurar o pilar ou o muro). Estes 2 fios são depois ligados à fechadura ou a chapa-testa elétrica e ao terminal "LOCK" da caixa elétrica.

Nota: Instalar obrigatoriamente a antena fornecida.

Atenção: Não deve, em caso algum, colocar as pilhas antes de terminar completamente a instalação.

... ou à rede elétrica

Se a caixa eletrónica é alimentada por uma fonte exterior de corrente proveniente de um transformador tipo WETR 14602 SER.R1 ou de um automatismo de portão (12 ou 24V AC/DC). Deverá estar ligada aos terminais ~ - e ~ + da caixa elétrica. No caso de uma tensão contínua V DC ter em atenção a polaridade (- +). (ver 7 fig.4)

Se utilizar uma fonte exterior 12/24V AC/DC, é imperativo retirar as pilhas.

Voltar a fechar a tampa superior da caixa de comando e apertar os 6 parafusos. (fig.5)

b. Instalação do monitor ... na parede

1. Realizar 2 furos na parede conforme os orifícios situados na face posterior da base do monitor. É aconselhado fixar o monitor a pelo menos 1,6 metros do solo.

2. Inserir 1 bucha em cada furo e 1 parafuso em cada bucha.

3. Ligar o adaptador de alimentação à tomada DC IN.

4. Fechar o ecrã sobre a base do monitor. Bloquear a posição do ecrã inserindo a argola metálica nos 2 clips, numa das 2 posições possíveis.

5. Fixar a antena sobre o conector SMA. Deve estar orientada para cima.

6. Pendurar a base do ecrã à parede e ligar o adaptador de alimentação à tomada elétrica. O monitor está pronto a ser usado.

... ou sobre uma mesa

1. Bloquear a posição do ecrã inserindo a argola metálica nos 2 clips, na posição desejada.

2. Fixar a antena sobre o conector SMA. Deve estar orientada para cima.

3. Ligar o adaptador de alimentação à tomada elétrica. O monitor está pronto a ser usado.

c. Emparelhamento do monitor à caixa eletrónica

• O monitor e a placa de rua são emparelhados (geminados) no CHI predefinido em fábrica.



• Em caso de substituição do monitor, selecione CHI  e carregue em "JUMELAGE" (Emparelhamento) de forma a iniciar o procedimento de emparelhamento, prima o botão de chamada da placa de rua, tem 30 segundos para premir a tecla emparelhamento na caixa de controlo eletrónica (Fig4-8). O sistema irá confirmar o resultado indicando "JUMELE" (emparelhamento) ou "ECHEC de JUMELAGE" (falha de emparelhamento). (ver parágrafo 6a)



5. MODO DE UTILIZAÇÃO

Atenção: Se efetuar um teste do seu videofone antes de o instalar (teste curta distância), respeite uma distância mínima entre o monitor e a placa de rua de cerca de 3 m (risco de saturação). Colocar o monitor sobre uma superfície plana.



Ao ligar o monitor, este exhibe a página inicial, o indicador acende-se em verde ou laranja (ver parágrafo 3a). Quando um visitante faz uma chamada, o seu monitor toca durante aproximadamente 10 segundos. Em simultâneo, a placa de rua emite uma tonalidade confirmando que a chamada foi transmitida. Tem cerca de 60 segundos para responder à chamada. Após este prazo, a caixa eletrónica coloca-se em standby. Se a sua caixa eletrónica é alimentada por uma fonte 12 ou 24 V/, pode forçar a comunicação com a placa de rua premindo o ícone . Se a caixa eletrónica é alimentada por uma pilha, a chamada é perdida.

A conversa estabelece-se durante uma chamada ao premir o ícone . Pode aumentar o volume ao premir o ícone .

A duração inicial da chamada é fixada em 60 segundos. Pode pôr fim à chamada premindo o ícone  durante 5 segundos antes do fim da duração inicial da chamada (55º segundo), o monitor emite um "bipe" sonoro para lembrar o fim eminente da duração da chamada. Pode aumentar a duração da chamada de 60 segundos suplementares premindo o botão  (3 fig 2) durante a chamada. Ao fim de cada chamada, não esquecer de cortar a comunicação premindo em .

Importante: se interromper a chamada antes do fim da duração inicial de 60 segundos, a imagem do visitante permanecerá durante o tempo restante.

a. No caso de uma gravação a partir do monitor: (presença obrigatória do cartão micro SD)

- Premir o ícone  para iniciar/parar uma gravação.
- A gravação inicia automaticamente durante 1 minuto aquando de uma ligação a partir da placa de rua. Se atender a partir do monitor, a gravação irá prolongar-se por mais 1 min.
- Uma gravação não pode ser parada antes dos 15s.
- Não pode passar de uma câmara para outra (caso tenha instalado câmaras suplementares) durante uma gravação, se esta foi iniciada

b. No caso de uma instalação com chapa-testa (ou fechadura elétrica):

A abertura da chapa-testa elétrica só é possível durante uma comunicação (em permanência se a caixa eletrónica é alimentada por uma alimentação exterior), premindo o ícone .

Atenção: Só é possível um único comando de abertura por chamada em caso de funcionamento por pilhas.

Nota: Para garantir a abertura, a chapa-testa ou a fechadura deve estar equipada imperativamente com uma memória mecânica (memória de ativação).

c. No caso de uma instalação com um automatismo de portão:

Atenção: A abertura de acesso só é possível se a caixa eletrónica é alimentada por uma alimentação exterior.

- Premir o botão  aquando de uma comunicação.

d. No caso de uma instalação com câmara de videovigilância opcional (até 3 câmaras)

Escolha um lugar adequado para a instalação da câmara. Na medida do possível o seu sistema deve ser instalado num lugar sem poeira, com fracas vibrações e uma boa circulação do ar, e ser equipado de uma tomada de apreço para o adaptador 5VDC.

Ao instalar a câmara, verifique a boa receção das imagens no monitor antes da instalação final. Mande por exemplo alguém segurar na câmara no setor a supervisionar. Peça a uma outra pessoa para deslocar o monitor em diferentes

lugares da casa para controlar a boa recepção.

Se encontrar interferências ou outros problemas, por favor, consulte o capítulo "Manutenção".

- Assegure-se de que nenhum elemento dificulta a instalação.
- Procure um local apropriado para fixar o suporte.
- Aparafuse a parte mural com os parafusos fornecidos. (Usar buchas se necessário).
- Aparafuse a câmara sobre o suporte.
- Aponte a câmara na direção desejada e aperte o parafuso lateral de manutenção.

Configuração da câmara (opcional)

O monitor aceita até 4 câmaras, incluindo a placa de rua (canal CH1 predefinido). Siga as etapas abaixo indicadas para a configuração e a instalação de uma câmara.

Selecionar um canal livre (CH2 por exemplo) ou CH3 se uma câmara já estiver instalada.

Cada canal "CH" é reservado para uma câmara. Sempre acrescentar uma câmara a um canal "CH" diferente da ou das câmaras existentes.

1. Selecionar o canal (CH) no monitor onde pretende emparelhar a nova câmara.
2. Emparelhamento: premir em  para emparelhar o elemento da sua escolha. Tem 30 segundos para confirmar premindo o botão de emparelhamento no cordão de alimentação da câmara.
3. O sistema irá confirmar o resultado indicando "JUMELE" (emparelhamento) ou "ECHEC de JUMELAGE" (falha de emparelhamento).

ATENÇÃO - PERIGO

É proibido instalar a alimentação da câmara no exterior. Se o cabo for demasiado curto é necessário prolongá-lo respeitando a polaridade. Certificar-se de que a conexão está corretamente protegida.

e. Monitoring :

A qualquer momento (durante uma chamada ou não) pode controlar as imagens provenientes da placa de rua desde que a caixa de controlo seja alimentada por uma fonte exterior 12/24V AC/DC ou outras câmaras (caso as tenha instalado). Ao premir o ícone "câmara" pode passar de uma câmara para outra.

Advertência: A recepção de uma chamada no monitor só é possível se nenhuma chamada está em curso.

Importante: Este aparelho tem um alcance de aproximadamente 300 m, em campo livre. No entanto, esta pode ser consideravelmente reduzida consoante o local (proximidade de interferências rádio...)

6. CONFIGURAÇÕES DO VIDEOFONE

Podemos aceder às configurações do monitor premindo o ícone  do menu

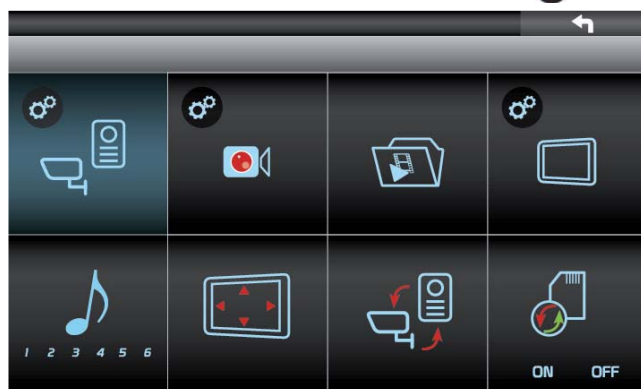

IMPORTANTE: a qualquer momento pode regressar ao menu anterior carregando na seta no canto superior direito do ecrã.

a. Configuração da placa de rua e das câmaras (caso tenham sido instaladas):

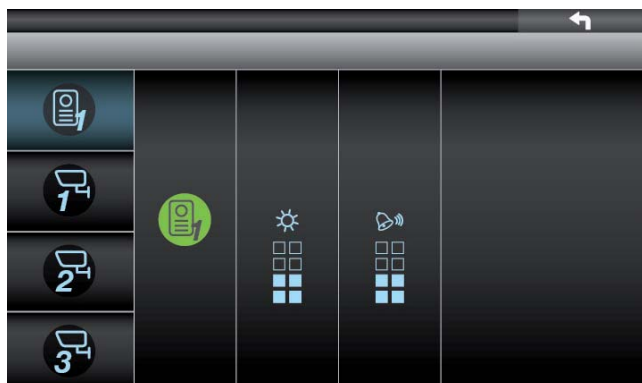

1. Emparelhamento: carregar no pictograma  para emparelhar o elemento da sua escolha. Tem 30 segundos para confirmar premindo o botão de chamada da placa de rua e depois o botão de emparelhamento da caixa eletrônica (8 fig 4). O sistema irá validar o emparelhamento através de "JUMELE" (emparelhamento) ou "ECHEC de JUMELAGE" (falha de emparelhamento).

2. Luminosidade: ajustar a luminosidade da imagem através do cursor situado abaixo do ícone .

3. Volume: ajustar o volume do toque através do cursor situado abaixo do ícone .

regressar ao menu anterior carregando em .

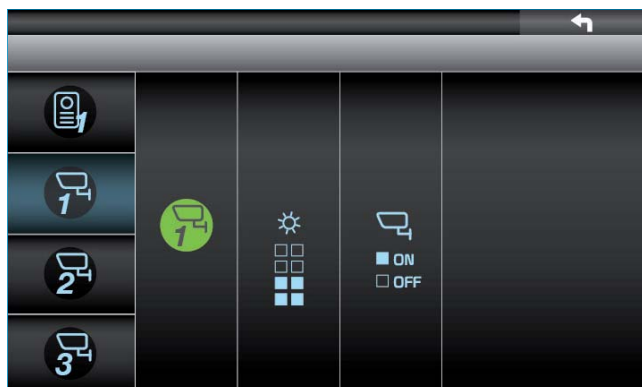

Se instalou uma câmara de videovigilância:

1. Emparelhamento: premir em  para emparelhar o elemento da sua escolha. Tem 30 segundos para confirmar premindo o botão de emparelhamento no cordão de alimentação da câmara (fig CAM LESLI). O sistema irá validar o emparelhamento através de "JUMELE" (emparelhamento) ou "ECHEC de JUMELAGE" (falha de emparelhamento).

2. Luminosidade: ajustar a luminosidade da imagem através do cursor situado abaixo do ícone .

3. Ligação: ligue colocando ON ou desligue colocando OFF debaixo do ícone. .

b. Configuração da gravação:



RECORD SCHEDULE				
M-MOTION	S-SCHEDULE	X-MANUAL		
1	X AM 12 : 00	X AM 01 : 00	S AM 02 : 00	X AM 03 : 00
2	S AM 04 : 00	X AM 05 : 00	S AM 06 : 00	M AM 07 : 00
3	X AM 08 : 00	S AM 09 : 00	M AM 10 : 00	X AM 11 : 00
4	S PM 12 : 00	X PM 01 : 00	X PM 02 : 00	M PM 03 : 00
	M PM 04 : 00	X PM 05 : 00	S PM 06 : 00	X PM 07 : 00
	X PM 08 : 00	M PM 09 : 00	X PM 10 : 00	S PM 11 : 00

1. Planificação das gravações (para as câmaras de videovigilância)

As gravações podem efetuar-se por deteção de movimento, planificação prévia ou manual.

- Cada gravação de movimento dura 2 minutos.

- Os utilizadores podem definir o horário por hora de gravação, e cada ficheiro gravado terá 10 minutos.

- O utilizador pode parar a gravação de forma manual. A gravação para após 10 minutos se os utilizadores não pararem.

2. Configuração da sensibilidade dos detetores de movimento: configurar a sensibilidade com o cursor situado debaixo do pictograma da câmara da sua escolha.



3. Formatação do cartão SD



4. Configuração das áreas ocultas de deteção (grelha de 8x6): seleccioná-las para cada câmara adicionada tocando nas zonas a ocultar (2), ou tocar novamente nelas para desbloqueá-las (3), e premir o ícone no canto superior direito do ecrã (1) para validar e sair desta configuração.

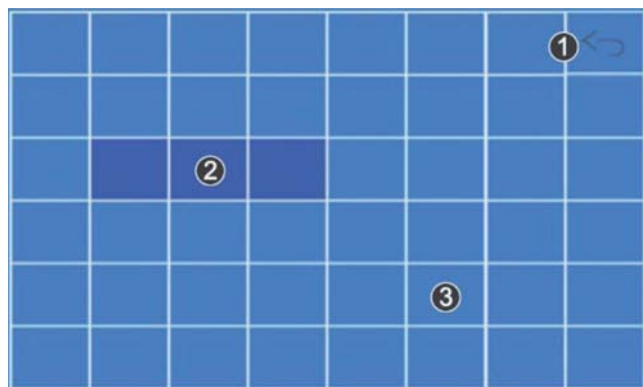

c. Histórico das gravações:



Pode navegar nas suas pastas através dos ícones e . Ao clicar brevemente na pasta, esta abre-se. Se manter a pressão durante 2 segundos, o sistema irá propor-lhe eliminar a pasta designada carregando no ícone reciclagem, ou anular o seu pedido.

As pastas e ficheiros são ordenados por datas e horas de gravação, daí a importância de configurar corretamente o relógio e o calendário do seu monitor (ver configuração do sistema no parágrafo seguinte).

Para visualizar uma gravação, clique na mesma. Pode visualizar em modo quad clicando em e regressar às pastas clicando em

d. Configuração do sistema:



1. Configuração data e hora: configure pela ordem seguinte o ano, o mês, o dia, as horas e os minutos
2. Escolha do formato de vídeo: NTSC ou PAL. Os utilizadores na Europa selecionam PAL
3. Configuração da temporização após a qual o ecrã coloca-se em standby (5s, 10s ou 15s). Opte por uma temporização curta para aumentar a duração da bateria.
4. Escolha do modo de visualização em monitoring: quad, unicamente na placa de rua ou deslizamento das imagens em 5 segundos ou 15 segundos

NOTA: o modo quad e deslizamento de imagens são possíveis sempre que seja utilizada mais do que uma câmara (placa de rua incluída). Caso contrário, apenas o modo ecrã inteiro na placa de rua é possível.

5. Configuração do idioma: inglês, francês ou italiano. A alteração do idioma provoca a reinicialização das configurações predefinidas.

e. Configuração do toque:



Prime o ícone "nota de música" para ouvir as diferentes melodias. A última melodia ouvida será automaticamente validada.

f. Configuração do zoom digital:

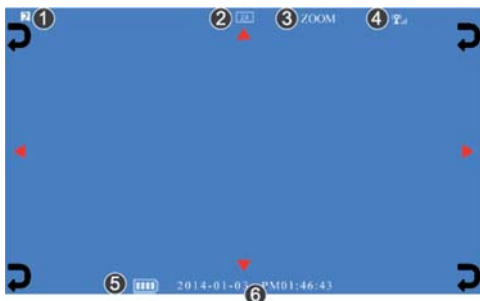

Selecione os triângulos alto/baixo/esquerda/direita para ajustar o campo da imagem no ecrã. Carregue num dos quatro cantos do ecrã para sair da configuração.

g. Deslizamento das câmaras ativas (válido sempre que seja utilizada mais do que uma câmara, placa de rua incluída)



Prima este ícone para entrar em modo de deslizamento de imagens proveniente das câmaras ativas, placa de rua incluída. Para sair, premir o ícone "engrenagens" (no canto inferior direito).

NOTA: Este modo é possível sempre que seja utilizada mais do que uma câmara (placa de rua incluída).

h. Gestão do cartão micro SD:



Ligar (ON) ou desligar (OFF) o apagamento automático e substituição das primeiras gravações quando o cartão SD está cheio.

7. CARACTERÍSTICAS TÉCNICAS

a. Especificidades técnicas:

RF especificação

- Frequência rádio 2,408-2,474 GHz
- Modulação numérica GFSK (Frequency Hopping Spread Spectrum)
- Anti-interferência.
- Largura de banda de canal: 2MHz
- Alcance em campo livre: 300m

b. Monitor (MN LESLI)

- Referência: 810278
- Ecrã: 18 cm na diagonal
- Alimentação do monitor: 5V
- Consumo: 300 mA
- Dimensões: 150x195x90 (mm)
- Temperatura de utilização: cerca de -10°C a +40°C.

c. Alimentação

- Adaptador 230V/5V 1A

Em caso de corte do cabo de alimentação, certifique-se de respeitar a polaridade.

d. Placa de rua (PL LESLI)

- Referência: 820278
- Dimensões: 185 x 100 x 50 mm
- Temperatura de funcionamento: cerca de -10°C a +40°C.
- Câmara: C-MOS
- Ângulo de visão: H 62° V 42°
- Sensibilidade: 4 lux
- Índice de proteção: IP 44

e. caixa eletrônica (VPSFBA LESLI)

- Referência: 860278
- Dimensões: 222 x 166 x 60 mm
- Temperatura de funcionamento: cerca de -10°C a +40°C.
- Índice de proteção: IP 55

f. cartão micro SD

Capacidade do cartão	Tempo de gravação
1Go	110 Minutos
2Go	250 Minutos
8Go	1070 Minutos
16Go	2170 Minutos
32Go	4340 Minutos

g. Página inicial & ecrã em standby

MODO ECO			VISUALIZAÇÃO		Caixa eletrônica		CAM LESLI		IMAGEM MONITOR
5mn	10mn	15mn	quad	portei-ro	pilhas	alim. ext.	não	sim	
x			x		x		x		logótipo EXTEL durante 5mn
x			x		x			x	CAM LESLI durante 5mn
x			x			x	x		placa de rua durante 5mn
x			x			x		x	CAM LESLI e placa de rua durante 5mn
x				x	x		x		logótipo EXTEL durante 5mn
x				x	x			x	logótipo EXTEL durante 5mn
x				x		x	x		placa de rua durante 5mn
x				x		x		x	CAM LESLI durante 5mn
	x		x		x		x		logótipo EXTEL durante 10mn
	x		x		x			x	CAM LESLI durante 10mn
	x		x			x	x		CAM LESLI durante 10mn
	x		x			x		x	CAM LESLI e placa de rua durante 10mn
	x			x	x		x		logótipo EXTEL durante 10mn
	x			x	x			x	logótipo EXTEL durante 10mn
	x			x		x	x		placa de rua durante 10mn
	x			x		x		x	placa de rua durante 10mn
		x	x		x		x		logótipo EXTEL durante 15mn
		x	x		x			x	CAM LESLI durante 15mn
		x	x			x	x		placa de rua durante 15mn
		x	x			x		x	CAM LESLI e placa de rua durante 15mn
		x		x	x		x		logótipo EXTEL durante 15mn
		x		x	x			x	logótipo EXTEL durante 15mn
		x		x		x	x		placa de rua durante 15mn
		x		x		x		x	placa de rua durante 15mn

8. OPÇÕES

- Câmaras de videovigilância CAM LESLI . possibilidade de acrescentar 3 câmaras suplementares.
- Todas as chapas-testas elétricas Extel
- Todas as fechaduras elétricas Extel
- Todas as motorizações Extel
- Alimentação 12V~ WETR14602 SER.R1

9. ASSISTÊNCIA TÉCNICA - GARANTIA

Avaria	Causa	Solução
• Nenhuma função	• Ausência de alimentação	• Verificar a ligação do adaptador ou o nível da bateria do monitor • Verificar se o monitor está corretamente ligado (led laranja) • Verificar a tensão das pilhas na caixa eletrónica
• A placa de rua toca mas não o monitor	• Problema de emparelhamento • Problema de alcance	• Emparelhar a caixa eletrónica com o monitor • Aproximar o monitor da caixa eletrónica.
• Ausência de som no exterior e no interior	• Orifício do micro obstruído por um inseto	• Desobstruir e limpar o orifício com cuidado (cuidado para não danificar a célula do micro) • Verificar a ligação do fio branco ou castanho na placa de rua
• Má imagem	• Problema de configuração	• Aceder ao menu e verificar o formato de vídeo
• Impossível gravar no cartão SD	• Problema de proteção	• Verificar que o cartão não esteja bloqueado ou cheio

Em caso de necessidade, a nossa página de apoio técnico está ao seu dispor: www.cfi-extel.com.
Última versão do manual em download a cores em: www.cfi-extel.com

CONDIÇÃO DE GARANTIA:

Este aparelho é garantido, peças e mão-de-obra nas nossas oficinas.

A garantia não cobre: os consumíveis (pilhas, baterias, etc.) e os danos ocasionados por: má utilização, má instalação, intervenção exterior, deterioração por choque físico ou elétrico, queda ou fenómeno atmosférico.

- Não abrir o aparelho de modo a não anular a garantia.
- Durante um eventual regresso ao Serviço Pós-Venda proteger o ecrã para evitar os arranhões.
- Manutenção com um pano suave unicamente, sem solventes. A garantia anula-se se desmontar as peças. Antes da limpeza, desligar e colocar o aparelho fora de tensão.

 **Atenção:** Não usar nenhum produto ou gasolina de depuração carboxílico, álcool ou similar. Além de correr o risco de danificar o seu aparelho, os vapores são igualmente perigosos para a sua saúde e explosivos.

Não utilize nenhum instrumento que possa ser condutor de tensão (escova metálica, ferramenta pontiaguda ou outro) para a limpeza.

O talão de compra ou a fatura comprova a data de compra.

10. MEDIDAS DE SEGURANÇA:

Os danos provocados pela falta de conformidade com o manual conduzem à expiração da garantia. Não assumiremos qualquer responsabilidade pelos danos daí resultantes!

Não assumiremos nenhuma responsabilidade relativa a qualquer dano, sobre os bens ou pessoas, causado por uma má manipulação ou falta de conformidade com as instruções de segurança.

Este produto é fabricado no estrito respeito das instruções de segurança. A fim de manter este estatuto e de assegurar a melhor exploração do produto, o utilizador deve observar as instruções e advertências de segurança contidas neste manual.

O utilizador deste sistema é responsável e deve verificar se a videovigilância está conforme com a lei em vigor no país de utilização.



Este símbolo indica o risco de choque elétrico ou o risco de curto-circuito.

- Deve utilizar este produto apenas com uma tensão compreendida entre: 100-240 Volts e 50-60 hertz. Nunca tente utilizar este aparelho com uma tensão diferente.

- Preste atenção para que todas as conexões elétricas do sistema estejam conformes com as instruções de utilização.

- Nos estabelecimentos comerciais, assegure-se de respeitar as regras de prevenção dos acidentes para as instalações elétricas.

- Nas escolas, nos equipamentos de formação, os ateliês... é necessária a presença de pessoal qualificado para controlar o funcionamento dos aparelhos eletrónicos.

- Observe as instruções de utilização dos outros aparelhos ligados ao sistema.

- Contacte uma pessoa experiente se tiver dúvidas acerca do modo de funcionamento ou da segurança dos aparelhos.

- Nunca ligar ou desligar os aparelhos elétricos com as mãos molhadas.

- Durante a instalação deste produto, verifique que os cabos de alimentação não ficam danificados.

- Não substitua nunca os cabos elétricos danificados por si mesmo! Neste caso, retire-os e contacte uma pessoa experiente.



ATENÇÃO:

Avisar o utilizador sobre a presença de instruções importantes relativas à utilização e à manutenção (a reparação) na documentação que acompanha o aparelho.



Avisar o utilizador sobre a presença de "tensões perigosas", não isoladas no interior da caixa do produto, de uma importância suficiente para representar um risco de eletrocussão para as pessoas.

- 1 SAFETY INSTRUCTIONS**p.2
- 2 DESCRIPTION**.....p.2
- 3 NOMENCLATURE**.....p.2
 - a. Monitor
 - b. Outside station
 - c. Electronic control box
- 4 INSTALLATION**p. 3
 - a. Installing the outside station and the control box ... in battery mode ... or connected to the mains
 - b. Installing the monitor .. on the wall ... or on a desktop
 - c. Pairing the monitor with the electronic control box
- 5 USER GUIDE**p. 4
 - a. Recording from the monitor
 - b. Installations with an electric door opener (or electric lock)
 - c. Installations with an automatic portal
 - d. Installations with an optional CCTV camera
 - e. Monitoring
- 6 VIDEOPHONE SETTINGS**.....p. 6
 - a. Outside station and camera settings (if any are installed)
 - b. Recording settings
 - c. Recording history
 - d. System settings
 - e. Ring tone settings
 - f. Digital zoom settings
 - g. Scrolling through active cameras
 - h. Micro SD card management
- 7 TECHNICAL SPECIFICATIONS**p. 11
 - a. Technical specifications
 - b. Monitor (MN LESLI)
 - c. Power supply
 - d. Outside station (PL LESLI)
 - e. Electronic control box
 - f. Micro SD card
 - g. Home page and standby screen
- 8 OPTIONS**p. 13
- 9 TECHNICAL SUPPORT - WARRANTY**p. 13
- 10 SAFETY MEASURES** p. 14
- DECLARATION OF CONFORMITY** ANNEX

1. SAFETY INSTRUCTIONS

Important!

Please read the user manual thoroughly before installing or using this product.

- If you are installing this product for someone else, remember to leave the manual or a copy of it for the end user.

Warning:

- The different elements are only to be dismantled by an authorised technician.

Safety instructions:

- To safely use this system it is essential the fitters, users and technicians follow the safety procedures described in this manual.
- Specific warnings and warning symbols are displayed on the components if necessary.

Caution:

- The person using this system is responsible for it and must check that the video surveillance complies with the laws applicable in the country of use.
- Even though the cameras are digital, they are subject to interference from wireless phones, micro-wave ovens and other wireless devices operating on 2.4 GHz (WIFI for example).
- Keep the system MORE than 3 m from these devices during installation and use.

Note:

- All the active electronic components are sensitive to human electrostatic charges. Consequently, before any work on these products, it is imperative to discharge the user's static electricity (for example by placing a finger on one of the 2 battery contacts in the control box, either the red or the black wire).
- Any damage resulting from the failure to follow these instructions will not be covered by the warranty.

2. DESCRIPTION (fig 1)

- | | |
|--|--|
| 1 • Monitor | 6 • Electric control box aerial and its support |
| 2 • Monitor aerial | 7 • Micro SD card (4Go) (32 Go max possible) |
| 3 • Plug-in adapter for the monitor | 8 • Connection cable for an electric door opener or lock |
| 4 • Outside station with its rain shield | |
| 5 • Electronic control box | |

Generality

The monitor is equipped with a rechargeable battery. Remember to charge it for at least 12 hours before using it for the first time (2 hours autonomy when operating and 6 hours when on standby). This videophone consists of an interior unit with a colour screen, a hands-free intercom and a wall mounted outside station making it possible to see and speak to the visitor who has rung. To make the best use of the device, take the time to carefully read this user manual and do not forget to keep it to hand.

Caution: If you test your videophone before installing it (short distance test) keep a minimum distance between the monitor and the outside station of about 3 m (risk of saturation, Larsen effect)

3. NOMENCLATURE

a. Monitor (fig. 2)

1. LED indicator / orange: charging / flashing orange: un-read messages / green: battery 100% charged on the mains / flashing green: mute mode
2. Button to cut the monitor microphone
3. Button to extend the conversation
4. Microphone
5. Aerial
6. Monitor On/Off button
7. Reset
8. Micro SD card reader
9. Socket for the 5V adapter plug (adapter to connect to an installation compliant with applicable standards: BS 7671 in the UK)
10. Loud speaker

b. Outside station (fig. 3)

1. IR Led: night vision (light invisible to the naked eye) with dusk sensor.
2. Adjustable C-MOS camera lens
3. Speaker
4. Call button
5. Name holder and light indicator:
 - if the electronic control box is battery powered, the indicator only lights after a call if the light levels are too low.
 - if the electronic control box is powered using low voltage (12 or 24 V AC/DC), the name holder lights automatically in the dark.
 - gently lift the plastic protection using a small screw driver, place the name holder label and refit the plastic protector
6. Microphone
7. Fixture screws to mount the station on the shield
8. Terminal block to connect the wires
9. Access to adjust the camera lens

c. Electronic control box (fig. 4)

1. Aerial
2. SMA aerial connector
3. Wire cable to connect the control box to the outside station
4. Battery compartment
5. Terminal block to connect an automated portal
6. Terminal block to connect the electric door opener or electric lock
7. Power supply terminal block (12 or 24 V AC/DC)
8. Pairing and reset buttons

4. INSTALLATION

Before installing the element in the kit, make sure the planned locations have good air ventilation, are free from excessive dust, and are not subject to excessive vibrations.

Important : This videophone has a range of 300 m in an open space. However, the range can be reduced depending on the type and number of obstacles between, or close to, the devices. It is therefore imperative to test all the videophone elements before fixing them in order to find the best locations for the outside station and the monitor.

a. Installing the outside station and the control box on batteries (fig. 4-5-6).

Caution: Do not use rechargeable batteries.

1. Use the shield as a template to drill 3 suitable holes on the outside of the pillar and fix the outside station. (5-6-7 fig 6)
2. Place a silicone seal (4) between the shield and the wall to avoid water running inside. (do not use acetic acid based silicone (vinegar smell).
3. Use the 6-conductor cable to connect the box and the outside station and make sure the colours match. (3 fig 4)

Tip: we recommend passing the wires (for the outside station and the electric door opener) through a protective sheath in order to protect them from shocks and bad weather. Do not cut the extra 6-wire cable length to avoid oxidation or bad contact issues. It is better to roll it into a coil between the pillar and the electronic control box

Insert 4 LR20 batteries into the electronic box to test the radio range.

The aerial must be as clear from any metal parts, sources of parasites or obstacles as possible between your control box and your home, there should especially be no contact between the aerial and tree leaves or branches. It should also be placed sufficiently high up (about 1.60m from the ground) and in a vertical position to achieve the best performances.

NB: if the transmission quality is not good enough, use the supplied 2 m cable to find a better aerial position (higher and further away from any obstacles).

4. Once the ideal location has been found, permanently mount the equipment.

Caution: do not touch the electronic circuit directly (see note in the safety instruction section)

5. Using 2 screws, fix the control box using the 2 holes located at the top and bottom, the aerial being at the top right (fig. 6).

6. Remember to first pass the outside station connecting wire through the hole in the pillar plus 2 wires (Fig1-8) for the connection to the door opener (you should therefore drill the pillar or wall accordingly). These 2 wires are then connected to the electric lock or door opener and on the "LOCK" terminal block in the electronic control box.

Note: Do not install any aerial other than the original one

Caution: You should never install the batteries before having fully completed the installation

... or to the mains

If the electronic control box is supplied using an external power source from a WETR 14602 SER.R1 type transformer, or from an automatic portal (12 or 24 V AC/DC). It must be connected to the ~ - and ~ + terminals on the electronic control box. When using DC voltage, take care to respect the polarity (- +). (see 7 fig.4)

If you are using an external 12/24 V AC/DC power source, the batteries must be removed.

Then close the control box top cover and replace the 6 screws. (fig.5)

b. Installing the monitor ...on a wall

1. Drill two holes in the wall corresponding to the holes at the back of the monitor base. We suggest fixing the monitor at least at 1.6 metres from the ground.

2. Insert 1 anchor in each hole and then 1 screw in each anchor.

3. Connect the mains adapter to the DC IN socket.

4. Fold the screen onto the monitor base. Lock the screen in position by inserting the metal loop onto the 2 clips in one of the 2 possible positions.

5. Fix the aerial onto the SMA connector. It must point upwards.

6. Attach the screen base to the wall and connect the power supply adapter to the power outlet. The monitor is now ready for use.

... or on a desktop

1. Lock the screen in position by inserting the metal loop onto the 2 clips in the selected position.

2. Fix the aerial onto the SMA connector. It must point upwards.

3. Connect the mains adapter to the mains. The monitor is now ready for use.

c. Pairing the monitor with the electronic control box

• By default, the monitor and the outside station are paired on CHI in the factory.



• If the monitor is replaced, select CHI  and press "PAIR" to start the pairing process, press the call button on the outside station. You have 30 seconds to press the pairing key on the electronic control box (Fig4-8). The system confirms the result by displaying "PAIRED" or "PAIRING FAILED". (see section 6a)



5. USER GUIDE

Caution: If you test your videophone before installing it (short distance test) keep a minimum distance between the monitor and the outside station of about 3 m (risk of saturation) Also place the monitor on a level surface.



The monitor displays the home page when it is turned on, the indicator lights green or orange (see section 3a). When a visitor calls, your monitor will ring for about 10 seconds. At the same time the outside station issues a tone to confirm that the call has been transmitted. You have about 60 seconds to answer the call. Following this period the electronic control box switches back to standby. If your electronic control box has a 12 or 24 V power supply, you can force communications with the outside station by pressing the  icon. If the electronic control box is battery powered, the call is lost.

The conversation can be set up during a call by pressing the  icon. You can increase the volume by pressing the  icon

The initial communication time is set to 60 seconds. You can end a conversation by pressing the  icon 5 seconds before the end of the initial communication time (55 seconds), the monitor emits a "beep" to remind you of the imminent end of the conversation. You can increase the length of the conversation by 60 extra seconds by pressing the  button (3 fig 2) during the conversation). At the end of each conversation, remember to end the conversation by pressing .

Important: if you end the conversation before the initial 60 second set time, the image of the visitor will remain on display for the remainder of the time.

a. Recording from the monitor (SD card required)

- Press the  icon to start/stop recording.
- Recording starts automatically for 1 minute when there is a call from the outside station. If you answer from the monitor, the recording will extend for 1 minute more
- A recording cannot be stopped before 15 seconds
- You cannot switch from one camera to another (if you have installed extra cameras) during a recording if the recording has started

b. Installations with an electric door opener (or electric lock)

The electric door opener can only be opened during a conversation (permanently if the electronic control box has an external power supply), by pressing the  icon.

Caution: When running on batteries only one open command is possible.

Note: To guarantee opening, the door opener or lock must have a mechanical memory. (activation memory)

c. Installations with an automatic portal

Caution: The gate can only be opened if the electronic control box has an external power supply.

- Press the  key during a conversation.

d. Installations with an optional CCTV camera (up to 3 cameras)

Choose a suitable location to install the camera. As far as possible, your system must be installed in a dust-free zone, with few vibrations, good air circulation and fitted with a wall power outlet for the 5VDC adapter.

When installing the camera, check that the image reception on the monitor is correct before finalising the installation. For example, ask someone to hold the camera in the area to be monitored. Ask another person to move the monitor to different places in the house to check that reception is good.

If you encounter interference or other problems, please read the "Maintenance" chapter.

- Make sure nothing interferes with the installation.
- Look for a suitable location to fix the support.
- Screw the wall part using the supplied screws. (Use anchors if necessary).
- Screw the camera onto the support.
- Point the camera in the required direction and tighten the holding screw on the side.

Adjusting the camera (option)

The monitor can support up to 4 cameras, including the outside station (channel CH1 by default). Follow the steps below to configure and install a camera.

Choose a free channel (CH2 for example) or CH3 if another camera has already been installed.

Each "CH" channel is reserved for one camera. Always add a camera to a "CH" channel different from the existing camera channels

1. Select the channel (CH) on the monitor to which the new camera is to be paired.
2. Pairing: press  to pair the element of your choice. You have 30 seconds to confirm by pressing the pairing button on the camera power supply cable.
3. The system confirms the result by displaying "PAIRED" or "PAIRING FAILED".

WARNING - DANGER

It is prohibited to install the camera power supply on the outside, if the cable is too short, extend it while respecting polarity and make sure the connection is suitably protected.

e. Monitoring

At any time (during a call or not), you can control the images from the outside station, on condition that the control box has an external power supply (12/24 V AC/DC), or from other cameras (if any are installed). By pressing the "camera" icon you can switch from one camera to the next.

Reminder: A call can only be received on the monitor if there is no ongoing call.

Important : This appliance is rated for a range of 300 m in an open area. However, it can be considerably reduced depending on the environment (proximity of radio disturbances, etc.).

6. VIDEOPHONE SETTINGS



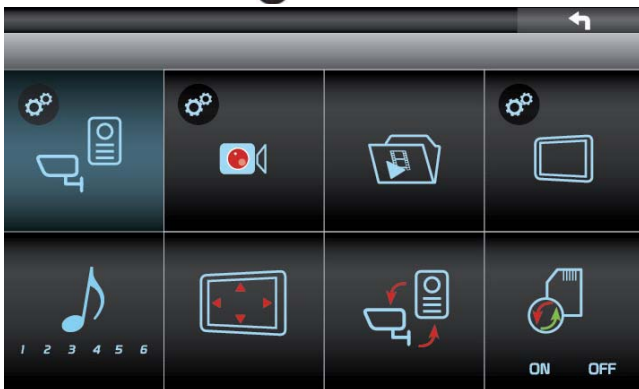

You access monitor settings by pressing the  menu icon



IMPORTANT: you can always go back to the previous menu by pressing the arrow at the top right of the screen.



a. Outside station and camera settings (if any are installed)

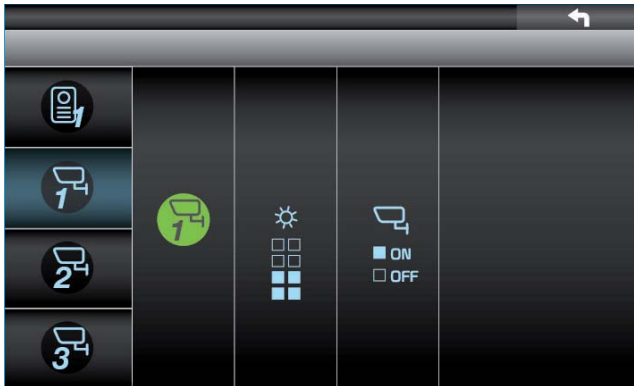

1. Pairing: press the  symbol to pair the element of your choice. You have 30 seconds to confirm by pressing the outside station call button and then the electronic control box pairing button (8 fig. 4). The system validates the pairing by displaying "PAIRED" or "PAIRING FAILED".
 2. Brightness: set the image brightness using the cursor located under the  icon.
 3. Volume: set the ring tone volume using the cursor located under the  icon.
- Go back to the previous menu by pressing .



If you have installed a CCTV camera:

1. Pairing: press  to pair the element of your choice. You have 30 seconds to confirm by pressing the pairing button on the camera power supply cable (fig CAM LESLI). The system validates the pairing by displaying "PAIRED" or "PAIRING FAILED".
2. Brightness: set the image brightness using the cursor located under the  icon.
3. Activation: activate by switching ON or deactivate by switching OFF under the icon .

b. Recording settings:



RECORD SCHEDULE				
M-MOTION	S-SCHEDULE	X-MANUAL		
①	X AM 12 : 00	X AM 01 : 00	S AM 02 : 00	X AM 03 : 00
②	S AM 04 : 00	X AM 05 : 00	S AM 06 : 00	M AM 07 : 00
③	X AM 08 : 00	S AM 09 : 00	M AM 10 : 00	X AM 11 : 00
④	S PM 12 : 00	X PM 01 : 00	X PM 02 : 00	M PM 03 : 00
	M PM 04 : 00	X PM 05 : 00	S PM 06 : 00	X PM 07 : 00
	X PM 08 : 00	M PM 09 : 00	X PM 10 : 00	S PM 11 : 00

1. Scheduling recordings (for CCTV cameras)

Recordings can be triggered by movement detection, prior scheduling or manually.

- Each movement recording lasts 2 minutes.
- Users can define the recording time per hour, and each recorded file will be 10 minutes long.
- The user can stop recording manually. Recording stops after 10 minutes if the user does not stop it first.

2. Movement detector sensitivity settings: set the sensitivity using the cursor located under your selected camera.



3. SD card formatting



4. Defining the masked detection zones (8x6 matrix): select the zones for each camera by touching the zones to be hidden (2), touch them again to unblock them (3), press the icon at the top right of the screen (1) to validate and exit these settings.

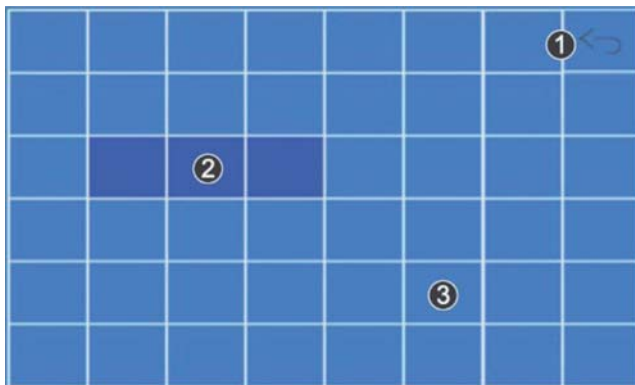

c. Recording history:



You can scroll through your folders using the \checkmark and \wedge icons. By clicking on the folder briefly you can open it. If you press for 2 seconds the system will propose to delete the selected folder by pressing the trash icon, or to cancel your command.

Folders and files are sorted by recording date and time, hence the importance of correctly setting your monitor time and date (see system settings in the next section)

To view a recording, click on it. You can view in quad mode by clicking  and go back to the folders by clicking



d. System settings



1. Date and time settings: set the year first, then the month, the day, the hours and the minutes
 2. Video format selection: NTSC or PAL. In Europe select PAL
 3. Set the timer following which the screen goes into standby mode (5s, 10s or 15s). Prefer a short timer to extend battery life.
 4. Selection of the monitoring view mode: quad, outside station only, or image scrolling every 5 or 15 seconds
- NOTE:** quad and image scrolling modes are only available when more than one camera (including the outside station) is used. Otherwise only full screen mode on the outside station is possible.
5. Language setting: English, French or Italian. When the language is changed the default settings are applied

e. Ring tone settings



Press the note to listen to the different ring tones. The last ring to you listen to is automatically validated.

f. Digital zoom settings

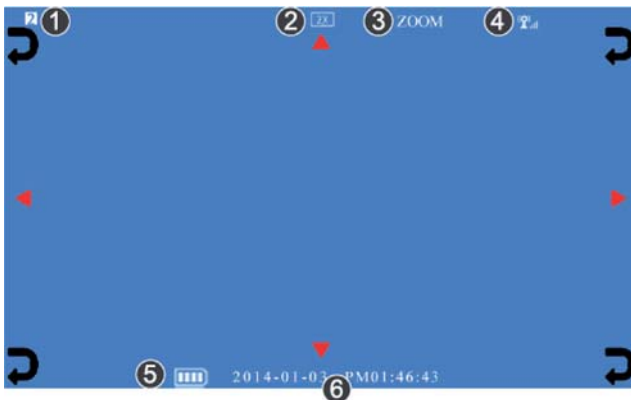

Use the up/down/left/right triangles to adjust the field of the screen image. Press one of the corners of the image to exit the settings.

g. Scrolling through active cameras (Only valid when more than one camera is used, including the outside station)



Press this icon to enter scroll mode on the images from the active cameras, including the outside station. To exit, press the gear wheel icon (bottom right).

NOTE: This mode is only possible when more than one camera is used (including the outside station).

h. Micro SD card management



Activation (ON) or deactivation (OFF) of automatic overwriting of the first recordings when the SD card is full

7. TECHNICAL CHARACTERISTICS

a. Technical specifications:

RF specification

- Radio frequency 2,408-2,474 GHz
- GFSK digital modulation (Frequency Hopping Spread Spectrum)
- Anti-interference.
- Chain bandwidth: 2MHz
- Range in open space: 300m:

b. Monitor (MN LESLI)

- Reference: 810278
- Screen: 18 cm diagonal
- Monitor power supply: 5V
- Consumption: 300 mA
- Size: 150x195x90 (mm)
- Operating temperature: approximately -10°C to + 40° C.

c. Power supply

- 230V/5V 1A adapter

If the power supply cable is cut, ensure that polarity is respected

d. Outside station (PL LESLI)

- Reference: 820278
- Size: 185 x 100 x 50 mm
- Operating temperature: -10°C to 40° C approx.
- Camera: C-MOS
- Camera angle: H 62° V 42°
- Sensitivity: 4 lux
- Protection index: IP 44

e. Electronic control box (VPSFBA LESLI)

- Reference: 860278
- Size: 222 x 166 x 60 mm
- Operating temperature: -10°C to 40° C approx.
- Protection index: IP 55

f. SD micro card entry

Card capacity	Recording time
1Go	110 Minutes
2Go	250 Minutes
8Go	1070 Minutes
16Go	2170 Minutes
32Go	4340 Minutes

g. Home page and standby screen

ECO MODE			DISPLAY		Electronic control box		LESLI CAM		MONITOR IMAGE
5min	10min	15min	quad	gate	batteries	ext. power supply	no	yes	
x			x		x		x		EXTEL logo for 5min
x			x		x			x	CAM LESLI for 5min
x			x			x	x		Outside station for 5min
x			x			x		x	CAM LESLI and outside station for 5min
x				x	x		x		EXTEL logo for 5min
x				x	x			x	EXTEL logo for 5min
x				x		x	x		Outside station for 5min
x				x		x		x	CAM LESLI for 5min
	x		x		x		x		EXTEL logo for 10min
	x		x		x			x	CAM LESLI for 10min
	x		x			x	x		CAM LESLI for 10min
	x		x			x		x	CAM LESLI and outside station for 10min
	x			x	x		x		EXTEL logo for 10min
	x			x	x			x	EXTEL logo for 10min
	x			x		x	x		Outside station for 10min
	x			x		x		x	Outside station for 10min
		x	x		x		x		EXTEL logo for 15min
		x	x		x			x	CAM LESLI for 15min
		x	x			x	x		Outside station for 15min
		x	x			x		x	CAM LESLI and outside station for 15min
		x		x	x		x		EXTEL logo for 15min
		x		x	x			x	EXTEL logo for 15min
		x		x		x	x		Outside station for 15min
		x		x		x		x	Outside station for 15min

8. OPTIONS

- CAM LESLI CCTV cameras. Possibility of adding 3 extra cameras
- All Extel electric door openers
- All Extel electric locks
- All Extel motors
- 12V power supply~ WETRI4602 SER.R1

9. TECHNICAL SUPPORT - WARRANTY

Fault	Cause	Solution
• No functions	• No power supply	• Check that the adapter is connected or the monitor battery is charged • Check that the monitor is powered on and correctly lit (orange led) - Check the voltage of the batteries in the electronic control box
• The outside station rings but not the monitor	• Pairing problem. • Range problem.	• Pair the electronic box to the monitor. • Bring the monitor closer to the electronic box.
There is no sound between the inside and the outside	• Microphone hole blocked by an insect	• Gently unblock and clean the hole (be careful not to damage the microphone cell) • Check the connection of the white or brown wire on the outside station
• Bad image	• Configuration problem.	• Go to the menu and check the video format
• Impossible to record on the SD card	• Protection problem	• Check that the card is not locked or full

If required, our technical site is at your disposal: www.cfi-extel.com
The latest version of the instructions in colour is downloadable from: www.cfi-extel.com

WARRANTY TERMS This appliance has a parts and labour warranty in our workshops. The warranty does not cover: consumables (batteries, etc.) and damage caused by: incorrect use, incorrect installation, third party intervention, deterioration through physical impact or electric shock, dropping, or atmospheric phenomena.

- Do not open the appliance as this will void the warranty.
- When returning the appliance for eventual servicing, protect the screen to avoid scratches.
- Clean using a soft cloth only, do not use solvents. The guarantee is void if parts have been dismantled. Before cleaning, disconnect or power off the appliance.

 **Caution:** Do not use any carboxylic acid, alcohol-based or other similar product or solvent. In addition to the risk of damage to your device, fumes are also dangerous to health and are explosive. Do not use any tool which may conduct electricity (metal brush, pointed tool or other) to clean the equipment.

The shop receipt or invoice is the proof of the purchase date.

10. SAFETY INSTRUCTIONS

Damage caused by the failure to follow the instructions in this manual lead to the termination of the warranty. We cannot be held liable for the resulting damage!

We cannot be held liable for any damage to property or injury to persons caused by incorrect handling or the failure to follow the safety instructions.

This product has been manufactured in full compliance with safety instructions. In order to maintain this state of affairs and ensure the best use of the product, the user must follow the safety instructions and warnings contained in this manual.

The person using this system is responsible for it and must check that the video surveillance complies with the laws applicable in the country of use.



This symbol indicates a risk of electric shocks or a risk of a short circuit.

- You must only use this product at a voltage included between: 100-240 Volts and 50-60 hertz. Never attempt to use this appliance with another voltage.
- Make sure that all the system's electric connections are compliant with the usage instructions.
- In commercial establishments, make sure you follow accident prevention rules for electric installations.
- In schools, training infrastructures, workshops... the presence of qualified staff is required to check the operation of electronic devices.
- Follow the usage instructions for the other devices connected to the system.
- Please contact an experienced person if you have doubts as to the operation or safety of the appliances.
- Never connect or disconnect electric appliances with wet hands.
- When installing this product, check that the power supply cables are not in danger of being damaged.
- Never replace damaged electric cables yourself! If they are damaged, remove them and call on a experienced person.



WARNING

Warns the user of the presence of important instructions about use and maintenance (repairs) in the documentation delivered with the appliance.



Warns the user of the presence of uninsulated "dangerous voltage" inside the product control box that is sufficiently high to represent a risk of electrocution.

1	VEILIGHEIDSINSTRUCTIES	p.2
2	BESCHRIJVING	p. 2
3	ONDERDELEN	p. 2
	a. Monitor	
	b. Buitenpost	
	c. Elektronische controle-eenheid	
4	INSTALLATIE	p. 3
	a. Installatie van de buitenpost en de elektronische controle-eenheid, op batterij of op het lichtnet	
	b. Installatie van de monitor, op de wand of op een tafel	
	c. De monitor pairen (koppelen) met de elektronische controle-eenheid	
5	GEBRUIKSAANWIJZING	p. 4
	a. Opname via de monitor	
	b. Installatie met een elektrische slotplaat (of elektrisch slot)	
	c. Installatie met een automatisch hek	
	d. Installatie met een optionele videobewakingscamera	
	e. Monitoring	
6	INSTELLEN VAN DE VIDEOFOON	p. 6
	a. Instellen van de buitenpost en de camera's (indien er geïnstalleerd zijn)	
	b. Instellen van de opnames	
	c. Overzicht van de opnames	
	d. Instellen van het systeem	
	e. Instellen van de beltoon	
	f. Instellen van de digitale zoom	
	g. Afwisselende beelden tussen de actieve camera's	
	h. Beheren van de micro SD-kaart	
7	TECHNISCHE EIGENSCHAPPEN	p. 11
	a. Technische specificiteiten	
	b. Monitor (MN LESLI)	
	c. Voeding	
	d. c. Buitenpost (PL LESLI)	
	e. Elektronische controle-eenheid	
	f. Micro-SD-kaart	
	g. Beginmenu en waakstand	
8	OPTIES	p. 13
9	TECHNISCHE HULPVERLENING - GARANTIE	p. 13
10	VEILIGHEIDSMATREGELEN	p. 14
	CONFORMITEITVERKLARING	ANNEXE

1. VEILIGHEIDSINSTRUCTIES:



Belangrijk!

- Lees de gebruikershandleiding zorgvuldig door voordat u dit product installeert of gebruikt.
- Als u dit product installeert voor derden, denk er dan aan om de handleiding of een kopie achter te laten voor de eindgebruiker.

Waarschuwing:

- De verschillende onderdelen mogen alleen worden gedemonteerd door een bevoegde technicus.

Veiligheidsmaatregelen:

- Voor een veilig beheer van dit systeem is het noodzakelijk dat de installateurs, gebruikers en technici alle veiligheidsprocedures volgen die in deze handleiding zijn beschreven.
- Er worden zo nodig specifieke waarschuwingen en aandachtssymbolen aangegeven op de onderdelen.

Opgelet:

- De gebruiker van dit systeem is hier verantwoordelijk voor en is verplicht om te controleren of de bewaking in overeenstemming is met de geldende wetgeving in het land waarin het wordt gebruikt.
- Hoewel het digitale camera's zijn, zijn ze toch gevoelig voor interferentie van draadloze telefoons, magnetrons en andere draadloze apparatuur die werken op 2,4 GHz (WIFI bijvoorbeeld).
- Houd het systeem tijdens de installatie en het gebruik op MINSTENS 3 m afstand van dergelijke apparatuur.

Opm.:

- Alle actieve elektronische componenten zijn gevoelig voor menselijke elektrostatische ladingen. Daarom is het noodzakelijk dat alle statische elektriciteit bij de gebruiker wordt weggenomen vóór elke interventie bij deze producten (bijvoorbeeld: door een vinger op een van de 2 batterijaansluitingen van de controle-eenheid te houden, rode draad of zwarte draad).
- Schade als gevolg van het niet naleven van deze instructie, kan niet worden ondersteund door de garantie.

2. BESCHRIJVING (afb. 1)

- | | |
|-------------------------------------|---|
| 1 • Monitor | 6 • Antenne van de elektronische controle-eenheid en de beugel |
| 2 • Antenne van de monitor | 7 • Micro SD-kaart (4Go) (max. 32 GB mogelijk) |
| 3 • Plug-in adapter voor de monitor | 8 • Aansluitkabel voor de elektrische slotplaat of het elektrische slot |
| 4 • Buitenpost met regenkap | |
| 5 • Elektronische controle-eenheid | |

Algemeen

De monitor is voorzien van een herlaadbare batterij. We herinneren u eraan om deze minimum 12 uur op voorhand te laten opladen voor de eerste ingebruikname (autonomie van 2u in bedrijf en 6u in waakstand). Deze videofoon bestaat uit een antwoordpost voor binnen met kleurenscherm, handsfree intercom, en een uitspringende buitenpost die het mogelijk maakt om de bezoeker die heeft aangebeld te zien en ermee te communiceren. Neem de tijd om deze handleiding aandachtig te lezen voor een efficiënt gebruik, en vergeet deze niet te bewaren.

Opgelet: Als u uw videofoon uitprobeert vóór de installatie (test over korte afstand), respecteer dan de minimum afstand van ongeveer 3 m tussen de monitor en de buitenpost (risico op verzadiging, audiofeedback)

3. ONDERDELEN

a. Monitor (afb. 2)

1. Led-indicator/oranje: actief/knipperend oranje: ongelezen berichten/groen: batterij 100% opgeladen via het lichtnet/knipperend groen: stille modus
2. Knop om de micro van de monitor uit te schakelen
3. Knop om de gesprekstijd te verlengen
4. Micro
5. Antenne
6. Knop aan/uit van de monitor
7. Reset
8. Micro SD-kaartsleuf
9. Stopcontact voor de 5V-stekker van de adapter (de adapter moet aangesloten worden op een installatie die aan de geldende normen voldoet: NFC 15-100 voor Frankrijk)
10. Luidspreker

b. Buitenpost (afb. 3)

1. IR-led: nachtzicht (licht onzichtbaar voor het blote oog) met schemersensor.
2. Lens van de draaibare C-MOS camera
3. Luidspreker
4. Belknop
5. Naamhouder en ledlampje:
 - als de elektronische controle-eenheid op batterijen werkt, dan licht de led enkel op bij een oproep als het te donker is.
 - als de elektronische controle-eenheid wordt voorzien van lage spanningsstroom (12 tot 24V AC/DC), dan licht de led automatisch op bij schemer.
 - licht voorzichtig de plastic bescherming op met behulp van een kleine schroevendraaier en plaats het etiket van de naamhouder onder de plastic bescherming.
6. Micro
7. Schroef om de regenkap aan de buitenpost te bevestigen
8. Aansluitklem voor de aansluiting van de draden
9. Gaatjes om de lens van de camera aan te passen

c. Elektronische controle-eenheid (afb. 4)

1. Antenne
2. SMA-aansluiting voor de antenne
3. Kabel met 6 draadjes om de controle-eenheid te verbinden met de buitenpost
4. Batterijenvakje
5. Aansluitklem voor het automatische hek
6. Aansluitklem voor de elektrische slotplaat of het elektrische slot
7. Aansluitklem voor de voeding (12 of 24V AC/DC)
8. Pairingsknoppen (koppeling) en reset

4. INSTALLATIE

Zorg ervoor dat de geplande locaties een goede luchtcirculatie, zonder overbodig stof en overmatige trillingen hebben voor u begint met de installatie van de set.

Belangrijk: Deze videofoon heeft een bereik van 300 m in het vrije veld. Afhankelijk van het soort en het aantal obstakels tussen of naast de installatie kan dit bereik afnemen. Het is daarom absoluut noodzakelijk om alle componenten van de videofoon te testen zonder te installeren om uit te maken wat de beste locaties zijn voor de buitenpost en de monitor.

a. Installatie van de buitenpost en de elektronische controle-eenheid op batterijen (afb. 4-5-6)

Opgelet: Gebruik geen oplaadbare batterijen.

1. Gebruik de regenkap als sjabloon om 3 geschikte gaten te boren aan de buitenkant van de drager en bevestig de buitenpost. (5-6-7 afb 6)
2. Breng een siliconen afdichting (4) aan tussen de kap en de muur om te vermijden dat er regenwater tussen sijpelt. (Gebruik geen silicone op basis van azijnzuur (azijngeur)).
3. Gebruik een zesaderige kabel voor de verbinding tussen de controle-eenheid en de buitenpost en houd hierbij rekening met de kleuren. (3 afb 4)

Tip: we raden aan om de kabels (die van de buitenpost en die van de elektrische slotplaat) door een beschermkoker te voeren om ze te beschermen tegen schokken en slechte weersomstandigheden. Knip de overschotten van de kabel met 6 geleiders niet af, zo vermijdt u oxidatie of slecht contact. Het is beter om die op te rollen tussen de drager en de elektronische controle-eenheid.

Plaats 4 batterijen van het type LR20 in de elektronische controle-eenheid om de draagwijdte van de radiofrequentie te testen.

De antenne moet zo ver mogelijk verwijderd staan van alle mogelijke metalen voorwerpen, nesten van ongedierte of obstakels tussen uw controle-eenheid en uw huis. De antenne moet ook elk contact met bladeren of takken vermijden. Om optimale prestaties te bereiken moet de antenne ook hoog genoeg (ongeveer 1,60 m boven de grond) geplaatst worden en in verticale positie.

Opm.: als de kwaliteit van de overdracht onvoldoende is, gebruik dan de 2 meter lange kabel die is meegeleverd om een betere positie voor de antenne te vinden (hoger en weg van obstakels).

4. Na het bepalen van de ideale plaats kunt u de definitieve montage uitvoeren.

Opgelet: raak het circuit niet rechtstreeks aan (cf. opmerking in het hoofdstuk over veiligheidsinstructies)

5. Gebruik 2 schroeven en de 2 gaten, bovenaan en onderaan, om de controle-eenheid vast te maken. De antenne bevindt zich bovenaan rechts (afb. 6).

6. Vergeet niet eerst de verbindingkabel naar de buitenpost en 2 draden (Afb. 1-8) voor de verbinding naar de deuropener door het gat van de drager te steken (u dient dus een gat te boren door de drager). Deze 2 draden worden vervolgens verbonden met de elektrische slotplaat of het elektrische slot via de aansluitklem "LOCK" van de elektronische controle-eenheid.

Opm.: Gebruik enkel de originele antenne

Opgelet: Plaats in geen geval de batterijen voordat de installatie volledig afgelopen is.

... de netvoeding niet aansluiten

Als de elektronische controle-eenheid gevoed wordt door een externe stroombron van het soort transformator WETR I4602 SER.R1 of een automatische poort (12 of 24 V AC / DC), dan dient ze aangesloten te worden op de aansluitklemmen ~ - en ~ + van de elektronische controle-eenheid. Bij een gelijkstroom V DC dient u veel aandacht te schenken aan de polariteit (- +). (zie 7 afb.4)

Als u een externe stroombron van 12/24 V AC/DC gebruikt, dan is het noodzakelijk dat u de batterijen verwijdert. Sluit vervolgens opnieuw de bovenklep van de controle-eenheid en draai de 6 schroeven aan. (afb.5)

b. Installatie van de monitor...op een wand

1. Boor twee gaten in de wand op basis van de gaten in de achterkant van de monitorvoet. Het is aanbevolen om de monitor minstens 1,6 meter boven de grond te plaatsen.

2. Steek een plug in elk gat en daarna een schroef in elke plug.

3. Sluit de voedingsadapter aan op het DC IN-stopcontact.

4. Plaats het scherm terug op de monitorvoet. Vergrendel de positie van het scherm door een metalen lus op de klemmen te plaatsen op een van de twee mogelijke standen.

5. Bevestig de antenne aan de SMA-aansluiting. Ze moet omhoog wijzen.

6. Haak de monitorvoet op de muur en steek de voedingsadapter in het stopcontact. De monitor is nu klaar voor gebruik.

... of op een tafel

1. Vergrendel de positie van het scherm door een metalen lus op de klemmen te plaatsen op de gewenste stand.

2. bevestig de antenne aan de SMA-aansluiting. Ze moet omhoog wijzen.

3. Steek de voedingsadapter in het stopcontact. De monitor is nu klaar voor gebruik.

c. De monitor pairen (koppelen) met de elektronische controle-eenheid

• De monitor en de buitenpost worden standaard op CHI gepaird (gekoppeld) in de fabriek.

• Mocht u de monitor vervangen, selecteer dan CHI  en druk op "JUMELAGE" om het te pairen (koppelen). Druk op de oproepknop van de buitenpost en druk binnen de 30 seconden op de pairingsknop (koppeling) van de elektronische controle-eenheid (afb. 4-8). Het systeem zal het resultaat bevestigen door "JUMELE" of "ECHEC de JUMELAGE" weer te geven. (zie paragraaf 6a)



5. GEBRUIKSAANWIJZING

Opgelet: Als u uw videofoon uitprobeert vóór de installatie (test over korte afstand), respecteer dan de minimum afstand van ongeveer 3 m tussen de monitor en de buitenpost (risico op verzadiging) Plaats de monitor ook op een effen oppervlak.



Bij het opstarten geeft de monitor het beginmenu weer. De led licht groen of oranje op (zie paragraaf 3a).

Als er een bezoeker aanbelt, zal uw monitor zal ongeveer 10 seconden lang bellen. Op hetzelfde moment zal de buitenpost een bieptoon geven die bevestigt dat de oproep wordt doorgegeven. U heeft ongeveer 60 seconden om de oproep te beantwoorden. Daarna gaat de elektronische controle-eenheid opnieuw in waakstand. Als uw elektronische controle-eenheid wordt gevoed door een stroombron van 12 of 24 V, dan kunt u de communicatie met de buitenpost forceren door op het icoon  te drukken. Als de elektronische controle-eenheid gevoed wordt door batterijen, dan gaat de oproep verloren.

U kunt een gesprek beginnen door op het icoon  te drukken. U kunt het volume verhogen door op het icoon  te drukken.

De aanvankelijke duur van het gesprek is vastgesteld op 60 seconden. U kunt het gesprek beëindigen door op het icoon  te drukken. 5 seconden voor het einde van de aanvankelijke gespreksduur (na 55 seconden) zal de monitor een biepsignaal geven om u eraan te herinneren dat de communicatie zal stoppen. U kunt de gesprekstijd 60 seconden langer laten duren door op de knop  te drukken (3 afb. 2) tijdens het gesprek. Vergeet niet om na elk gesprek de communicatie te beëindigen door op  te drukken.

Belangrijk: als u het gesprek beëindigt voor de 60 seconden afgelopen zijn, zal het beeld van de bezoeker de resterende tijd nog te zien zijn op de monitor.

a. Opname via de monitor: (SD kaart vereist)

- Druk op het icoon  om een opname te starten/stoppen.
- De opname start automatisch en duurt 1 minuut bij een oproep van de buitenpost. Als u de oproep beantwoordt via de monitor, dan zal de opname 1 minuut langer duren
- Een opname kan niet gestopt worden voordat 15s voorbij zijn
- U kunt niet overschakelen naar een andere camera (indien u meerdere camera's heeft geïnstalleerd) tijdens de opname

b. Installatie met een elektrische slotplaat (of elektrisch slot):

De opening van een elektrische slotplaat is alleen mogelijk tijdens een gesprek (gedurende het hele gesprek als de elektronische controle-eenheid wordt gevoed door een externe voeding) door op het icoon  te drukken.

Opgelet: Als de elektronische controle-eenheid gevoed wordt door batterijen, dan kan slechts één keer worden open gedaan per gesprek.

Opm.: Om te garanderen dat de deur kan geopend worden, dient de slotplaat of het slot verplicht uitgerust te zijn met een mechanisch geheugen. (activeringsgeheugen)

c. Installatie met een automatisch hek:

Opgelet: De toegang kan enkel geopend worden als de besturing wordt gevoed door een externe voeding.

- Druk op de knop  tijdens het gesprek.

d. Installatie met een optionele videobewakingscamera (tot 3 camera's)

Kies een geschikte plaats om de camera te installeren. Uw systeem moet voor zover mogelijk worden geïnstalleerd op een stofvrije plaats, met weinig trillingen en een goede luchtcirculatie, en uitgerust zijn met een stopcontact voor de 5VDC-adapter.

Als u de camera installeert, controleer dan eerst of u een goede ontvangst heeft op de monitor. Laat bijvoorbeeld iemand filmen in de te bewaken zone. Laat iemand de monitor op verschillende locaties in het huis plaatsen om een goede ontvangst te controleren.

Indien u interferentie of andere problemen ervaart, raadpleeg dan het hoofdstuk "Onderhoud".

- Zorg ervoor dat er geen hinderende elementen zijn.
- Zoek een geschikte plaats om de beugel vast te maken.
- Schroef de beugel vast met de bijgeleverde schroeven. (Gebruik pluggen indien nodig)
- Draai de camera vast op de beugel.
- Zet de camera in de gewenste richting en maak de laterale bevestigingsschroef vast.

Instellen van de camera (optioneel)

De monitor ondersteunt maximaal 4 camera's, waaronder de buitenpost (standaard CH1-kanaal). Volg de onderstaande stappen voor het configureren en installeren van een camera.

Kies een vrij kanaal (bijvoorbeeld CH2 of CH3 als al een andere camera is geïnstalleerd).

Elke "CH" kanaal is gereserveerd voor een camera. Voeg altijd een camera toe op een "CH"-kanaal dat verschilt van andere geïnstalleerde camera's.

1. Kies het kanaal (CH) op de monitor waarmee de nieuwe camera gepaird (gekoppeld) moet worden.
2. Pairen: druk op  om uw gewenste camera te koppelen. U heeft 30 seconden om te bevestigen door op de pairingsknop (koppeling) te drukken op de voedingskabel van de camera.
3. Het systeem zal het resultaat bevestigen door "JUMELE" of "ECHEC de JUMELAGE" weer te geven.

OPGELET- GEVAAR

Het is verboden om de voeding van de camera aan de buitenkant te installeren. Als de kabel te kort is, dan moet die worden verlengd. Er moet rekening gehouden worden met de polariteit en de verbinding moet erg goed beschermd zijn.

e. Monitoring:

Op elk gewenst moment (tijdens een gesprek of niet) kunt u de beelden controleren die vanaf de buitenpost of andere camera's (indien aanwezig) worden doorgestuurd, op voorwaarde dat de elektronische controle-eenheid wordt gevoed door een externe bron (12/24VAC/DC). Door op de icoon "camera" te drukken, kunt u van de ene camera overschakelen naar de andere.

Herinnering: Het is niet mogelijk om twee oproepen op hetzelfde moment te versturen naar de monitor.

Belangrijk: Dit apparaat heeft een bereik tot 300 m in het vrije veld. Het kan echter aanzienlijk afnemen omwille van de omgeving (dicht bij radiostoring, ...).

6. INSTELLEN VAN DE VIDEOFOON

U kunt naar de instellingen van de monitor gaan door op het icoon  op het menu te drukken

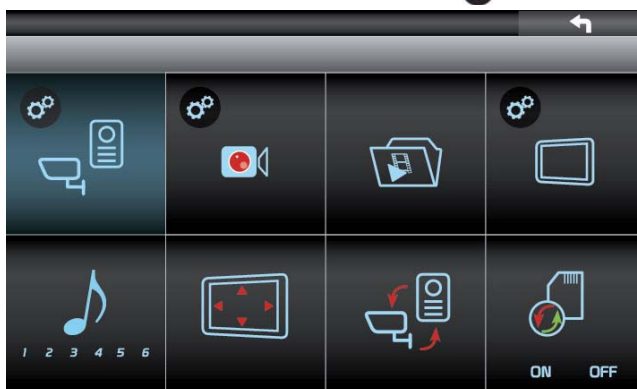

BELANGRIJK: u kunt op elk moment terugkeren naar het vorige menu door op de pijl in de rechterbovenhoek van het scherm te drukken.

a. Instellen van de buitenpost en de camera's (indien die geïnstalleerd zijn)



1. Pairen: druk op  om de gewenste camera te koppelen. U heeft 30 seconden om te bevestigen door op de knop voor oproepen op de buitenpost te drukken en daarna op de knop pairen (koppelen) van de elektronische controle-eenheid (8 afb. 4). Het systeem zal de koppeling bevestigen door "JUMELE" of "ECHEC de JUMELAGE" weer te geven.
 2. Helderheid: stel de helderheid van het beeld in aan de hand van de schuifregelaar onder het icoon .
 3. Volume: stel het volume van de beltoon in aan de hand van de schuifregelaar onder het icoon .
- ga terug naar het vorige menu door op  te drukken

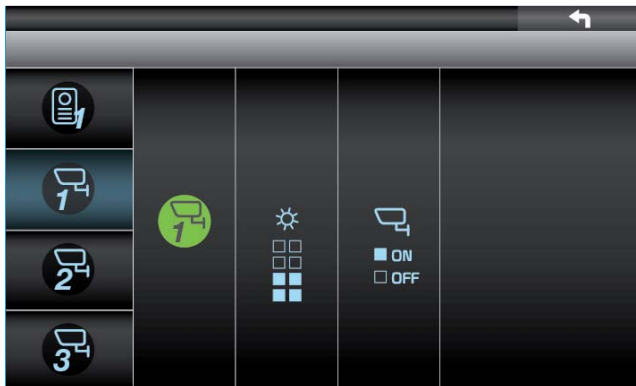

Als u een CCTV-camera hebt geïnstalleerd:

1. Pairen: druk op  om de gewenste camera te koppelen. U heeft 30 seconden om te bevestigen door op de pairingsknop (koppeling) te drukken op de voedingskabel van de camera (afb. CAM LESLI). Het systeem zal de koppeling bevestigen door "JUMELE" of "ECHEC de JUMELAGE" weer te geven.
2. Helderheid: stel de helderheid van het beeld in aan de hand van de schuifregelaar onder het icoon .
3. Activering: activeren door op ON te zetten of deactiveren door op OFF te zetten onder het icoon .

b. Instellen van de opnames



RECORD SCHEDULE				
M-MOTION	S-SCHEDULE	X-MANUAL		
1	X AM 12 : 00	X AM 01 : 00	S AM 02 : 00	X AM 03 : 00
2	S AM 04 : 00	X AM 05 : 00	S AM 06 : 00	M AM 07 : 00
3	X AM 08 : 00	S AM 09 : 00	M AM 10 : 00	X AM 11 : 00
4	S PM 12 : 00	X PM 01 : 00	X PM 02 : 00	M PM 03 : 00
	M PM 04 : 00	X PM 05 : 00	S PM 06 : 00	X PM 07 : 00
	X PM 08 : 00	M PM 09 : 00	X PM 10 : 00	S PM 11 : 00

1. Opnameschema (voor videobewakingscamera's)

De opnames kunnen door bewegingsdetectie, voorafgaande planning of manueel worden gemaakt.

- Elke opname door bewegingsdetectie duurt 2 minuten.
- De gebruikers kunnen het schema per opname-uur bepalen en elk opgenomen bestand duurt 10 minuten.
- De gebruiker kan de opname manueel onderbreken. Als de gebruiker de opname niet onderbreekt, stopt die automatisch na 10 minuten.

2. De gevoeligheid van de bewegingsdetectie instellen: stel de gevoeligheid in met de schuifregelaar onder het icoon bij de camera van uw keuze.



3. Formatteren van de SD-kaart





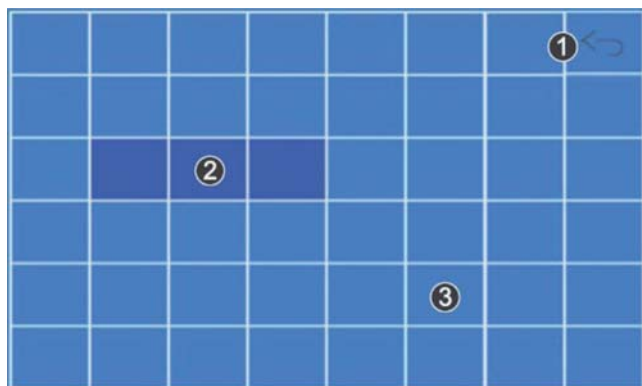

4. Detectiezones instellen (8x6 grid): raak het gebied dat u wilt dekken aan om een detectiezone te selecteren voor elke toegevoegde camera (2), raak het opnieuw aan om de selectie ongedaan te maken (3), druk op het icoon in de rechterbovenhoek van het scherm (1) om de instelling te bevestigen en af te sluiten



c. Overzicht van de opnames:



U kunt tussen uw mappen navigeren met via de iconen  en . Ze worden geopend door er kort op te klikken. Als u er 2 seconden lang op klikt, dan zal het systeem u vragen of u de map wilt verwijderen door op de prullenmand te klikken, of als u de aanvraag wilt annuleren.

De mappen en bestanden worden gesorteerd op de datum en tijd van de opname, dus is het belangrijk om de klok en de kalender van de monitor correct in te stellen (zie "instellen van het systeem" in de volgende paragraaf). Klik op de opname om die te bekijken. Om in quad-modus te kijken, klikt u op  en om terug te keren naar de mappen, klikt u op .

d. Instellen van het systeem



1. Instellen van de datum en het uur in: stel in deze volgorde datum en uur in: jaar, maand, dag, uren en minuten
 2. Bepaal het videoformaat: NTSC of PAL. De gebruikers in Europa kiezen PAL
 3. Instellen van de tijd waarna het scherm in waakstand treedt (5s, 10s of 15s). Kies voor een korte wachttijd om de levensduur van de batterij te verhogen.
 4. Keuze van de weergavemodus tijdens het monitoren: quad, enkel de buitenpost of afwisselende beelden na 5 seconden of 15 seconden
- OPM.:** quad-modus en afwisselende beelden zijn enkel mogelijk bij meer dan één camera (inclusief buitenpost). Anders wordt de buitenpost op volledig scherm weergegeven.
5. Instellen van de taal: Engels, Frans of Italiaans. Als u de taal wijzigt, dan worden alle instellingen teruggezet naar de fabrieksinstellingen.

e. Instellen van de beltoon



Druk op de muzieknoot om de verschillende melodieën te horen. De laatste melodie die werd beluisterd wordt automatisch bevestigd.

f. Instellen van de digitale zoom:

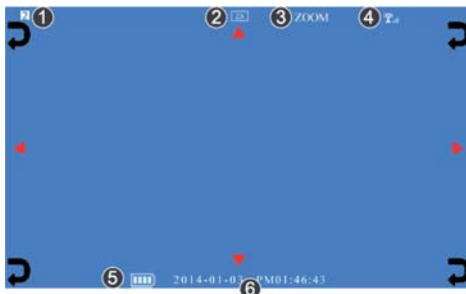

Kies de driehoeken omhoog/omlaag/links/rechts om het gezichtsveld aan te passen op het scherm. Druk op een van de vier hoeken van het scherm om de instellingen af te sluiten.

g. Afwisseling van de actieve camera's (enkel geldig als meerdere camera's worden gebruikt, buitenpost inbegrepen)



Druk op dit icoon om de modus te activeren van afwisselende beelden tussen de actieve camera's, buitenpost inbegrepen. Druk op het icoon van de tandwielen (rechtsonder) om af te sluiten.

OPM.: deze modus is enkel mogelijk als meerdere camera's worden gebruikt (buitenpost inbegrepen).

h. Beheren van de micro SD-kaart



U kunt de eerste opnames automatisch laten overschrijven als de SD-kaart vol is door deze functie te activeren (ON) of deactiveren (OFF).

7. TECHNISCHE EIGENSCHAPPEN

a. Technische specificiteiten:

RF-specificatie

- Radiofrequentie 2,408-2,474 GHz
- Digitale modulatie GFSK (Frequency Hopping Spread Spectrum)
- Anti-interferentie.
- Kanaalbandbreedte: 2MHz
- Bereik in het vrije veld: 300 m

b. Monitor (MN LESLI)

- Referentie: 810278
- Scherm: 18 cm diagonaal
- Voeding van de monitor: 5V
- Verbruik: 300 mA
- Afmetingen: 150x195x90 (mm)
- Gebruikstemperatuur: ongeveer -10°C tot + 40°C.

c. Voeding

- Adapter 230V/5V 1A

Neem in geval van stroomonderbreking de polariteit in acht

d. Buitenpost (PL LESLI)

- Referentie: 820278
- Afmetingen: 185 x 100 x 50 mm
- Bedrijfstemperatuur: ongeveer -10°C tot + 40°C.
- Camera: C-MOS
- Kijkhoek: H 62° V 42°
- Gevoeligheid: 4 lux
- Beschermingsindex: IP 44

e. Elektronische controle-eenheid (VPSFBA LESLI)

- Referentie: 860278
- Afmetingen: 222 x 166 x 60 mm
- Bedrijfstemperatuur: ongeveer -10°C tot + 40°C.
- Beschermingsindex: IP 55

f. Micro SD-kaart

Geheugencapaciteit van de kaart	Overdrachtsnelheid
1GB	110 minuten
2GB	250 minuten
8GB	1070 minuten
16GB	2170 minuten
32GB	4340 minuten

g. Beginmenu & waakstand

ECOMODUS			WEERGAVE		Elektronische controle-eenheid		CAM LESLI		BEELD MONITOR
5mn	10mn	15mn	quad	deuro-pener	batterijen	externe voeding	nee	ja	
x			x		x		x		logo EXTEL gedurende 5mn
x			x		x			x	CAM LESLI gedurende 5mn
x			x			x	x		buitenpost gedurende 5mn
x			x			x		x	CAM LESLI en buitenpost gedurende 5mn
x				x	x		x		logo EXTEL gedurende 5mn
x				x	x			x	logo EXTEL gedurende 5mn
x				x		x	x		buitenpost gedurende 5mn
x				x		x		x	CAM LESLI gedurende 5mn
	x		x		x		x		logo EXTEL gedurende 10mn
	x		x		x			x	CAM LESLI gedurende 10mn
	x		x			x	x		CAM LESLI gedurende 10mn
	x		x			x		x	CAM LESLI en buitenpost gedurende 10mn
	x			x	x		x		logo EXTEL gedurende 10mn
	x			x	x			x	logo EXTEL gedurende 10mn
	x			x		x	x		buitenpost gedurende 10mn
	x			x		x		x	buitenpost gedurende 10mn
		x	x		x		x		logo EXTEL gedurende 15mn
		x	x		x			x	CAM LESLI gedurende 15mn
		x	x			x	x		buitenpost gedurende 15mn
		x	x			x		x	CAM LESLI en buitenpost gedurende 15mn
		x		x	x		x		logo EXTEL gedurende 15mn
		x		x	x			x	logo EXTEL gedurende 15mn
		x		x		x	x		buitenpost gedurende 15mn
		x		x		x		x	buitenpost gedurende 15mn

8. OPTIES

- Videobewakingscamera's CAM LESLI. Er kunnen 3 extra camera's aangesloten worden
- Alle elektrische slotplaten van Extel
- Alle elektrische sloten van Extel
- Alle automatismen van Extel
- Voeding 12V~WETRI4602.SER.R1

9. TECHNISCHE HULPVERLENING - GARANTIE

Storing	Oorzaak	Oplossing
<ul style="list-style-type: none">• Geen functie	<ul style="list-style-type: none">• Geen stroom	<ul style="list-style-type: none">• Controleer de aansluiting van de adapter of de batterijen van de monitor• Controleer of de monitor goed ingeschakeld is (oranje led)• Controleer de batterijen in de elektronische controle-eenheid
<ul style="list-style-type: none">• De buitenpost belt, maar de monitor werkt niet	<ul style="list-style-type: none">• Probleem met het paren (koppelen)• Problemen met het bereik	<ul style="list-style-type: none">• Pair (koppel) de elektronische controle-eenheid met de monitor• Plaats de monitor dichterbij de elektronische controle-eenheid
<ul style="list-style-type: none">• Geen geluid binnen en buiten	<ul style="list-style-type: none">• Er zit een insect in het gaatje van de micro	<ul style="list-style-type: none">• Ontstop en reinig het gaatje voorzichtig (let op dat u de microcel niet beschadigt)• Controleer de aansluiting van de witte of bruine draad bij de buitenpost
<ul style="list-style-type: none">• Slecht beeld	<ul style="list-style-type: none">• Problemen met de configuratie	<ul style="list-style-type: none">• Ga naar het menu en controleer het video-formaat
<ul style="list-style-type: none">• Het lukt niet om op de SD-kaart op te slaan	<ul style="list-style-type: none">• Problemen met de bescherming	<ul style="list-style-type: none">• Controleer of de kaart niet vergrendeld of vol is

Onze technische website staat indien nodig tot uw beschikking: www.cfi-extel.com
Laatste versie van de downloadbare handleiding in kleur: www.cfi-extel.com

GARANTIEVOORWAARDE: Voor dit apparaat rust er een garantie op de onderdelen en de werkingen in onze ateliers.

De garantie geldt niet voor verbruiksgoederen (batterijen, enz.) en schade door een slecht gebruik, slechte installatie, externe interventie, fysieke of elektrische schokken, een val of een atmosferisch fenomeen.

- Doe het apparaat niet open zodat de garantie vervalt.
- Indien u het terugbrengt naar de dienst-na-verkoop, bescherm het scherm dan om krassen te voorkomen.
- Onderhoud het apparaat met alleen een zacht doekje, geen oplosmiddelen. Bij het demonteren van de onderdelen vervalt de garantie. Koppel het apparaat los van het net of schakel het uit voordat u het reinigt.

 **Opgelet:** Gebruik geen reinigingsmiddelen of wasbenzine op basis van carboxyl, alcohol of soortgelijke producten. Deze producten kunnen niet alleen uw apparaat beschadigen maar vormen ook giftige en explosieve dampen.

Gebruik nooit spanningsgeleidende gereedschappen (metalen borstel, puntig gereedschap of overige) voor de reiniging.

De kassabon of de factuur is het bewijs van de aankoopdatum.

10. VEILIGHEIDSMATREGELEN

Schade door het niet respecteren van deze handleiding doet de garantie vervallen. Wij nemen geen enkele verantwoordelijkheid voor schade die hier het gevolg van is!

Wij aanvaarden geen enkele verantwoordelijkheid voor enige schade, aan goederen of personen, die veroorzaakt werd door een verkeerd gebruik of door een gebrek aan conformiteit met de veiligheidsinstructies.

Dit product is vervaardigd met volledige inachtneming van de veiligheidsinstructies. Om deze veiligheid te behouden en om het optimale gebruik van dit product te garanderen, dient de gebruiker de veiligheidsinstructies en de waarschuwingen in deze handleiding in acht te nemen.

De gebruiker van dit systeem draagt de verantwoordelijk en is verplicht om te controleren of de videobewaking in overeenstemming is met de geldende wetgeving in het land waarin het wordt gebruikt.



: Dit symbool geeft aan dat er een risico is op elektrische schokken of op kortsluiting.

- U mag dit product uitsluitend gebruiken met een spanning tussen: 100-240 Volt en 50-60 Hertz. Probeer dit apparaat nooit te gebruiken met een andere spanning.
- Let erop dat alle elektrische aansluitingen van het systeem conform de gebruiksinstructies zijn.
- Leef, in bedrijven, de regels ter preventie van ongevallen na voor elektrische installaties.
- In scholen, cursussen, workshops, enz. is er bevoegd personeel nodig om de werking van de elektronische apparatuur te controleren.
- Lees de gebruiksinstructies van de andere apparaten die verbonden zijn met het systeem grondig door.
- Neem contact op met een deskundig persoon in geval van twijfels over de werking of de veiligheid van de apparatuur.
- Sluit elektrische apparaten nooit aan of koppel ze nooit los met natte handen.
- Controleer, wanneer u dit product installeert, of de voedingskabels niet beschadigd kunnen raken.
- Vervang beschadigde elektriciteitskabels nooit zelf! Verwijder ze in dit geval en doe een beroep op een deskundig persoon.



OPGELET

De gebruiker wordt gewaarschuwd dat er een document met belangrijke instructies over het gebruik en het onderhoud (reparatie) van het apparaat is meegeleverd.



De gebruiker wordt gewaarschuwd dat er niet-geïsoleerde "gevaarlijke spanning" aan de binnenkant van de behuizing van het product aanwezig is, in die mate dat het een risico op elektrische schokken voor personen vormt.

1 SICHERHEITSHINWEISE	S.2
2 BESCHREIBUNG	S.2
3 NOMENKLATUR	S.2
a. Monitor	
b. Türsprechanlage	
c. Schaltschrank	
4 INSTALLATION	S. 3
a. Installation der Türsprechanlage und des Schaltkastens ...im Modus Batterie ... oder am Stromnetz	
b. Installation des Monitors... an der Wand ... oder auf einem Tisch	
c. Pairing des Monitors mit dem Schaltkasten	
5 BEDIENUNGSANLEITUNG	S. 4
a. Aufzeichnung über den Monitor	
b. Installation mit elektrischem Türöffner (oder elektrischem Schloss)	
c. Installation mit Toröffner	
d. Installation mit optionaler Kamera zur Videoüberwachung	
e. Überwachung	
6 EINSTELLUNGEN DES BILDTELEFONS	S. 6
a. Einstellungen der Türsprechanlage und der Kameras (wenn Sie diese installiert haben)	
b. Einstellungen der Aufzeichnung	
c. Aufzeichnungsverlauf	
d. Einstellung des Systems	
e. Einstellung der Helligkeit	
f. Einstellungen des Digitalzooms	
g. Durchlaufen der aktiven Kameras	
h. Verwaltung der Mikro-SD-Karte	
7 TECHNISCHE EIGENSCHAFTEN	S. 11
a. Technische Besonderheiten	
b. Monitor (MN LESLI)	
c. Versorgung	
d. Türsprechanlage (PL LESLI)	
e. Schaltschrank	
f. Mikro-SD-Karte	
g. Startseite und Bildschirm im Stand-By-Modus	
8 OPTIONEN	S. 13
9 TECHNISCHE UNTERSTÜTZUNG - GARANTIE	S. 13
10 SICHERHEITSMASSNAHMEN	S. 14
KONFORMITÄTSERKLÄRUNG	ANHANG

1. SICHERHEITSHINWEISE

Wichtig!

- Bitte lesen Sie das Bedienhandbuch gründlich durch, ehe Sie dieses Produkt installieren oder verwenden.
- Wenn Sie dieses Produkt für andere installieren, denken Sie daran, das Handbuch oder eine Kopie davon beim Endnutzer zu lassen.

Hinweis:

- Die Komponenten dürfen nur von einer befugten Fachkraft demontiert werden.

Sicherheitsmaßnahmen:

- Für eine sichere Nutzung dieses Systems ist es besonders wichtig, dass die Installateure, Nutzer und Fachleute alle in diesem Handbuch aufgeführten Sicherheitsanweisungen befolgen.
- Sonderanweisungen und Gefahrensymbole sind ggf. auf den Komponenten angezeigt.

Achtung:

- Der Nutzer dieses Systems ist dafür verantwortlich und muss sich vergewissern, dass die Videoüberwachung den geltenden gesetzlichen Vorschriften im Land, in dem das Produkt eingesetzt wird, entspricht.
- Auch Digitalkameras unterliegen Störungen bei Überlagerungen mit Drahtlostelefonen, Mikrowellen und anderen Drahtlosgeräten, die auf 2,4 GHz (z. B. WLAN) laufen.
- Halten Sie das System während der Installation und der Nutzung mehr als 3 m von diesen Geräten fern.

Hinweis:

- Alle aktiven elektronischen Komponenten reagieren empfindlich auf elektrostatische Aufladung durch Menschen. Folglich muss vor jedem Einsatz an einem der Produkte die eigene elektrostatische Ladung des Nutzers abgeleitet werden (Beispiel: Indem Sie einen Finger an einen der 2 Kontakte der Batterie des Gehäuses halten, an das rote oder das schwarze Kabel)
- Schäden, die aus der Nichtbeachtung dieses Hinweis resultieren, können nicht im Rahmen der Garantieansprüche übernommen werden.

2. BESCHREIBUNG (Abb. 1)

- | | |
|-------------------------------------|---|
| 1 • Monitor | 6 • Antenne des Schaltkastens und Halterung |
| 2 • Antenne des Monitors | 7 • Mikro-SD-Karte (4GB) (32 GB max. möglich) |
| 3 • Netzstecker für den Monitor | 8 • Verbindungskabel für den Türöffner oder ein elektrisches Türschloss |
| 4 • Türsprechanlage mit Regenschutz | |
| 5 • Schaltkasten | |

Allgemeines

Der Monitor ist mit einer wiederaufladbaren Batterie ausgestattet. Wir weisen Sie darauf hin, dass diese vor der ersten Nutzung mindestens 12 Stunden aufladen sollte (Reichweite 2h bei Betrieb und 6h im Stand-By) Dieses Bildtelefon besteht aus einer Innen-Gegensprechanlage mit Farbbildschirm, einem Interphone mit Lautsprecherfunktion und einer Außenanlage zur Aufputzmontage, so dass man mit dem an der Tür klingelnden Besucher sprechen und ihn sehen kann. Um die Anlage effizient nutzen zu können, nehmen Sie sich bitte die Zeit, diese Bedienungsanleitung aufmerksam zu lesen und denken Sie daran, diese aufzubewahren.

Achtung: Wenn Sie vor der Installation einen Test Ihres Bildtelefons durchführen möchten (Test über kurze Distanz), halten Sie bitte einen Mindestabstand zwischen Monitor und Türsprechanlage von ca. 3m ein (Gefahr der Sättigung, Gefahr einer Rückkopplung)

3. NOMENKLATUR

a. Monitor (Abb. 2)

1. LED-Anzeige / Orange: Am Laden / Orange blinkend: Nicht gelesene Nachrichten / Grün: Batterie 100% aufgeladen / Grün blinkend: Modus Stumm
2. Taste zum Abschalten des Mikrofons am Monitor
3. Taste zur Verlängerung der Gesprächsdauer
4. Mikro
5. Antenne
6. Taste Start/Stop des Monitors
7. Reset
8. Mikro-SD-Kartenleser

9. Steckdose für 5V-Stecker des Adapters (Adapter zum Anschluss an eine Anlage, die den geltenden Normen entspricht: NFC 15-100 in Frankreich)

10. Lautsprecher

b. Türsprechanlage (Abb. 3)

1. IR-LED: Nachtsicht (Licht mit bloßem Auge nicht erkennbar) mit Dämmerungssensor

2. Objektiv der anpassbaren C-MOS-Kamera

3. Lautsprecher

4. Ruftaste

5. Namensschild und Leuchtanzeige:

- Wenn der Schaltkasten durch Batterien versorgt wird, schaltet sich die Leuchtanzeige nur nach einem Betätigen der Klingel ein, wenn die Dämmerung schon weit fortgeschritten ist.

- Wenn der Schaltkasten durch Niederspannung versorgt wird (12 oder 24V AC/DC), wird das Namensschild automatisch beleuchtet, wenn die Dämmerung einsetzt.

- Nehmen Sie vorsichtig mit Hilfe eines kleinen Schraubenziehers den Plastikschutz ab, setzen Sie das Etikett des Klingelschildes ein, und bringen Sie den Plastikschutz wieder an.

6. Mikro

7. Schraube zur Befestigung der Türsprechanlage auf dem Regenschutz

8. Klemme für den Anschluss der Kabel

9. Zugang zum Anpassen des Kameraobjektivs

c. Schaltkasten (Abb. 4)

1. Antenne

2. SMA-Stecker für die Antenne

3. 6-adriges Kabel zum Anschluss des Schaltkastens an die Türsprechanlage

4. Batteriefach

5. Klemme zum Anschluss des Türöffners

6. Klemme zum Anschluss des Türöffners oder des elektrischen Schlosses

7. Klemme für die Stromversorgung (12 oder 24V AC/DC)

8. Tasten zum Pairing (Verpaarung) und zum Reset

4. INSTALLATION

Bevor Sie die Komponenten des Sets installieren, stellen Sie bitte sicher, dass an den vorgesehenen Installationsorten eine gute Luftzirkulation sowie kein übermäßiger Staub oder übermäßige Vibrationen vorherrschen.

Wichtig: Dieses Bildtelefon hat eine Reichweite von 300 m auf freiem Feld. Innerhalb dieser Reichweite kann die Reichweite entsprechend der Art und Anzahl der Hindernisse zwischen oder in der Nähe der Geräte eingeschränkt werden. Es ist daher unbedingt erforderlich, alle Komponenten des Bildtelefons zu testen, bevor sie installiert werden, um die besten Positionen für die Türsprechanlage und den Monitor zu finden.

a. Installation der Türsprechanlage und des Schaltkastens ... mit Batterien (Abb. 4-5-6)

Achtung: Verwenden Sie keine wiederaufladbaren Batterien

1. Verwenden Sie den Regenschutz als Schablone, um 3 passende Löcher auf der Außenseite der Säule zu bohren und befestigen Sie die Türsprechanlage. (5-6-7 Abb. 6)

2. Eine Silikondichtung (4) zwischen dem Regenschutz und der Mauer anbringen, um ein Eindringen von Wasser zu verhindern. (Verwenden Sie kein Silikon auf der Basis von Essigsäure (riecht nach Essig)).

3. Verwenden Sie das 6-adrige Kabel, um die Verbindung zwischen Schaltkasten und Türsprechanlage herzustellen, und achten Sie dabei auf die Farben. (3 Abb. 4)

Hinweis: Es wird empfohlen, die Kabel (das der Türsprechanlage und das des elektrischen Türschlosses) in einer Schutzhülle zu verlegen, um sie vor Stößen und Witterungen zu schützen. Schneiden Sie den Überschuss des 6-adrigen Kabels nicht ab, um Probleme mit Oxydation oder Kontaktstörungen zu vermeiden. Es ist besser, dieses um sich selbst zwischen Wand und Schaltkasten aufzurollen.

Führen Sie 4 Batterien vom Typ LR20 in den Schaltkasten ein, um Tests zur Funkreichweite durchzuführen.

Die Antenne ist so weit wie möglich von metallischen Teilen entfernt zu platzieren, von Störquellen oder Hindernissen zwischen Ihrem Schaltkasten und Ihrem Haus, insbesondere ist ein Kontakt zwischen der Antenne und Blättern oder Zweigen eines Baums zu vermeiden. Sie ist ebenso in ausreichender Höhe (ca. 1,60m vom Boden) und in vertikaler Position zu platzieren, um die bestmöglichen Ergebnisse zu erzielen.

Anmerkung: Wenn die Übertragungsqualität ungenügend ist, verwenden Sie das mitgelieferte 2m-Kabel, um für Ihre Antenne eine bessere Position zu finden (so hoch und weit von Hindernissen entfernt wie möglich).

4. Wenn ein idealer Platz gefunden wurde, nehmen Sie die endgültige Montage vor.

Achtung: Berühren Sie nicht unmittelbar den elektrischen Stromkreis (siehe Anmerkungen im Kapitel Sicherheitsmaßnahmen)

5. Befestigen Sie das Gehäuse mit Hilfe der 2 Schrauben und der 2 Vorbohrungen oben und unten, wobei sich die Antenne oben rechts befindet (Abb. 6)

6. Vergessen Sie nicht, zuvor das Anschlusskabel für die Türsprechanlage durch das Loch in der Säule zu führen sowie 2 Kabel (Abb. 1-8) zur Verbindung mit dem Türöffner (Sie müssen hierzu die Säule oder die Mauer anbohren). Die 2 Kabel werden dann mit dem elektrischen Schloss oder dem Türöffner verbunden, sowie mit der Klemme "LOCK" am Schaltkasten.

Hinweis: Installieren Sie nur die Originalantenne

Achtung: Sie dürfen in keinem Fall Batterien einsetzen, bevor Sie die Installation beendet haben

... oder am Stromnetz

Sofern der Schaltkasten durch eine externe Stromquelle versorgt wird, die von einem Transformator Typ WETR 14602 SER.R1 oder einem Türöffner (12 oder 24V AC/DC) stammt. Diese wird an den Klemmen ~ - und ~ + des Schaltkastens angeschlossen. Bei einer Gleichspannung V DC achten Sie bitte genau auf die Polarität (- +). (Siehe 7 Abb. 4)

Wenn Sie eine externe Quelle 12/24V AC/DC verwenden, ist es unbedingt erforderlich, die Batterien zu entfernen. Schließen Sie dann die obere Abdeckung des Schaltkastens und ziehen Sie die 6 Schrauben an. (Abb. 5)

b. Installation des Monitors ... an einer Wand

1. Bohren Sie zwei Löcher in der Wand, entsprechend den Vorbohrungen an der Basis des Monitors. Es wird empfohlen, den Monitor mindestens 1,6 Meter über dem Boden anzubringen.

2. Führen Sie in jedes Loch 1 Dübel ein, dann 1 Schraube in jeden Dübel.

3. Schließen Sie den Netzstecker am Anschluss DC IN an.

4. Klappen Sie den Bildschirm über die Monitorbasis. Fixieren Sie die Bildschirmposition durch Einführen des Metallbügels durch die 2 Clips in eine der 2 möglichen Positionen.

5. Befestigen Sie die Antenne am SMA-Stecker. Sie muss nach oben zeigen.

6. Hängen Sie die Basis des Bildschirms an die Wand und schließen Sie den Netzstecker an eine Steckdose an. Der Monitor ist nun betriebsbereit.

... oder auf einem Tisch

1. Fixieren Sie die Bildschirmposition durch Einführen des Metallbügels durch die 2 Clips in der gewünschten Position.

2. Befestigen Sie die Antenne am SMA-Stecker. Sie muss nach oben zeigen.

3. Schließen Sie den Netzstecker an der Steckdose an. Der Monitor ist nun betriebsbereit.

c. Pairing des Monitors mit dem Schaltkasten

• Der Monitor und die Türsprechanlage sind standardmäßig werkseitig auf CHI gepairt (gepaart).

• Sollte ein Monitor ausgetauscht werden, wählen Sie CHI  und drücken Sie auf "PAIRING", um das Pairing-Verfahren zu starten, dann drücken Sie auf den Klingelknopf; nun haben Sie 30 Sekunden, um die Taste Pairing am Schaltschrank zu drücken (Abb. 4-8). Das System bestätigt das Ergebnis, in dem es "GEPAART" oder "PAIRING FEHLGESCHLAGEN" anzeigt. (siehe Abschnitt 6a)

5. NUTZUNG



Achtung: Wenn Sie vor der Installation einen Test Ihres Bildtelefons durchführen (Test über kurze Distanz), halten Sie bitte einen Mindestabstand zwischen Monitor und Türsprechanlage von ca. 3m ein (Gefahr der Sättigung). Stellen Sie ebenfalls den Monitor auf einer geraden Oberfläche ab.



Der Monitor zeigt beim Einschalten die Startseite an, die Kontrollleuchte leuchtet grün oder orange (siehe Abschnitt 3a).

Wenn ein Besucher klingelt, klingelt Ihr Monitor für etwa 10 Sekunden. Gleichzeitig gibt die Türsprechanlage eine Tonfolge ab, um zu bestätigen, dass das Klingelzeichen übertragen wurde. Sie haben ca. 60 Sekunden, um auf das Klingeln zu reagieren. Nach Ablauf dieser Frist schaltet der Schaltkasten wieder auf Stand-By. Wenn Ihr Schaltkasten durch eine 12 oder 24V-Stromquelle versorgt wird, haben Sie die Möglichkeit, ein Gespräch mit der Türsprechanlage zu erzwingen, indem Sie auf das Icon  drücken. Wenn der Schaltkasten durch Batterien versorgt wird, geht das Gespräch verloren.

Das Gespräch wird hergestellt, wenn Sie während des Klingelns auf das Icon  drücken. Sie können die Lautstärke höher stellen, indem Sie auf das Icon  drücken.

Die ursprüngliche Gesprächsdauer ist auf 60 Sekunden festgelegt. Sie können das Gespräch beenden, indem Sie 5 Sekunden vor dem Ende der ursprünglichen Gesprächsdauer auf das Icon  drücken (55. Sekunde); der Monitor gibt einen akustischen "Piepton" ab, um darauf aufmerksam zu machen, dass das Ende des Gesprächs kurz bevorsteht. Sie können die Gesprächsdauer um 60 weitere Sekunden verlängern, indem Sie während des Gesprächs auf die Taste  drücken (3 Abb 2). Am Ende des Gesprächs vergessen Sie bitte nicht, das Gespräch zu beenden, indem Sie  drücken.

Wichtig: Wenn Sie das Gespräch vor Ende der ursprünglichen Gesprächsdauer von 60s unterbrechen, wird das Bild des Besuchers für die restliche Dauer weiterhin angezeigt.

a. Aufnahme über den Monitor (Mikro-SD-Karte unbedingt erforderlich)

- Drücken Sie auf das Icon  um eine Aufnahme zu starten / zu stoppen.
- Die Aufnahme startet automatisch für eine Minute, wenn jemand an der Türsprechanlage klingelt. Wenn Sie vom Monitor aus antworten, verlängert sich die Aufnahme um 1 weitere Minute
- Eine Aufnahme kann nicht vor 15s gestoppt werden
- Sie können während einer Aufnahme nicht von einer Kamera zur anderen schalten (wenn Sie zusätzliche Kameras installiert haben) wenn diese aktiviert wurde

b. Installation mit elektrischem Türöffner (oder elektrischem Schloss)

Das Öffnen des Elektroschlusses ist nur möglich, wenn ein Gespräch besteht (oder immer, wenn der Schaltkasten durch eine externe Stromversorgung versorgt wird), indem Sie auf das Icon  drücken.

Achtung: Beim Betrieb mit Batterien ist pro Gespräch nur ein Öffnungsvorgang möglich.

Hinweis: Um das Öffnen zu gewährleisten, muss der Türöffner oder das Schloss unbedingt mit einem mechanischen Speicher ausgestattet sein. (Aktivierungsspeicher)

c. Installation mit Toröffner

Achtung: Das Öffnen des Zugangs ist nur möglich, wenn der Schaltkasten über eine externe Stromquelle versorgt wird.

- Drücken Sie bei einem Gespräch auf die Taste .

d. Installation mit optionaler Kamera zur Videoüberwachung (bis zu 3 Kameras)

Suchen Sie einen geeigneten Platz für die Installation der Kamera aus. Im Rahmen des Möglichen sollte Ihr System

an einem staubfreien Ort mit wenig Erschütterungen und einer guten Luftzirkulation installiert werden, an dem sich eine Wandsteckdose für den 5V-Adapter befindet.

Überprüfen Sie bei der endgültigen Installation der Kamera vor der endgültigen Installation, ob der Monitor das Bild richtig empfängt. Lassen Sie sie zum Beispiel im zu überwachenden Bereich jemanden die Kamera halten. Platzieren Sie den Monitor an verschiedenen Stellen des Hauses, um den ordnungsgemäßen Empfang zu kontrollieren.

Sollten Störungen oder andere Probleme auftreten, schauen Sie bitte im Kapitel "Wartung" nach.

- Achten Sie darauf, dass kein Element die Installation stört.
- Suchen Sie einen geeigneten Ort, um die Halterung zu befestigen.
- Schrauben Sie die Wandhalterung mit den mitgelieferten Schrauben an. (Verwenden Sie Dübel, wenn dies erforderlich ist).
- Schrauben Sie die Kamera an der Halterung fest.
- Richten Sie die Kamera aus und ziehen Sie die seitliche Halterungsschraube fest.

Einstellung der Kamera (Option)

Der Monitor übernimmt bis zu 4 Kameras, darin eingeschlossen die Türsprechanlage (standardmäßig Kanal CH1). Befolgen Sie die nachfolgend beschriebenen Schritte zur Konfiguration und Installation einer Kamera.

Wählen Sie einen freien Kanal aus (beispielsweise CH2, oder CH3, wenn bereits eine andere Kamera installiert wurde)

Jeder Kanal "CH" ist einer Kamera vorbehalten. Fügen Sie immer eine Kamera auf einem anderen Kanal "CH" als dem oder denen der anderen Kamera/s hinzu.

1. Wählen Sie den Kanal (CH) auf dem Monitor, mit dem die neue Kamera gepaart werden soll.
2. Pairing: Drücken Sie auf , um die Komponente ihrer Wahl zu paaren. Sie haben 30 Sekunden Zeit, um durch das Drücken der Pairing-Taste am Netzkabel der Kamera das Pairing zu bestätigen.
3. Das System bestätigt das Ergebnis, in dem es "GEPAAART" oder "PAARUNG FEHLGESCHLAGEN" anzeigt.

ACHTUNG - GEFAHR

Es ist verboten, die Stromversorgung der Kamera im Außenbereich zu installieren; wenn das Kabel zu kurz ist, ist es unter Beachtung der Polarität zu verlängern und es ist sicherzustellen, dass die Verbindung ausreichend geschützt wurde.

e. Überwachung:

Sie können jederzeit (bei einem Gespräch oder ohne ein Gespräch) die Bilder kontrollieren, die von der Türsprechanlage gesendet werden, unter der Voraussetzung, dass der Schaltkasten durch eine externe Stromquelle mit 12/24V AC/DC versorgt wird. Wenn Sie auf das Icon "Kamera" drücken, können Sie von einer Kamera zu nächsten wechseln.

Zur Erinnerung: Der Empfang eines Klingelns auf dem Monitor ist nur möglich, wenn nicht bereits ein Klingeln ausgelöst wurde.

Wichtig: Dieses Gerät hat im freien Feld eine Reichweite von ca. 300m. Jedoch kann diese Reichweite je nach Umgebung erheblich eingeschränkt sein (Funkstörungen in der Nähe, ...)

6. EINSTELLUNGEN DES BILDTELEFONS





Sie gelangen zu den Monitoreinstellungen, indem Sie das Icon  im Menü drücken



WICHTIG: Sie können jederzeit zum vorherigen Menü zurückkehren, indem Sie auf den Pfeil oben rechts auf dem Bildschirm drücken.



a. Einstellungen der Türsprechanlage und der Kameras (wenn Sie diese installiert haben):

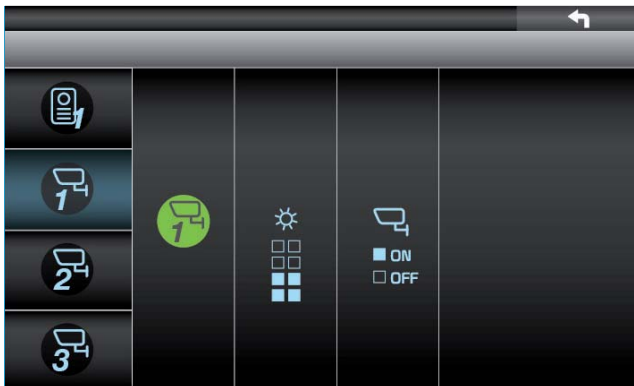

1. 2. Pairing: Drücken Sie auf das Piktogramm , um die Komponente ihrer Wahl zu paaren. Sie haben 30 Sekunden Zeit, um durch Drücken der Klingeltaste der Türsprechanlage das Pairing zu bestätigen und dann die Pairing-Taste am Schaltkasten zu drücken (8 Abb. 4) Das System bestätigt das Pairing, in dem es "GEPAART" oder "PAIRING FEHLGESCHLAGEN" anzeigt.
2. Helligkeit: Stellen Sie die Helligkeit des Bildes mit dem Cursor ein, der sich unter dem Icon  befindet.
3. Lautstärke: Stellen Sie die Klingel mit dem Cursor ein, der sich unter dem Icon  befindet. Kehren Sie zum vorherigen Menü zurück, indem Sie auf  drücken,



Wenn Sie eine Kamera zur Videoüberwachung installiert haben:

1. Pairing: Drücken Sie auf , um die Komponente ihrer Wahl zu paaren. Sie haben 30 Sekunden Zeit, um durch das Drücken der Pairing-Taste am Netzkabel der Kamera das Pairing zu bestätigen (Abb. CAM LESLI). Das System bestätigt das Pairing, in dem es "GEPAART" oder "PAARUNG FEHLGESCHLAGEN" anzeigt.
2. Helligkeit: Stellen Sie die Helligkeit des Bildes mit dem Cursor ein, der sich unter dem Icon  befindet.
3. Aktivierung: Unter dem Icon können Sie durch ON aktivieren und durch OFF deaktivieren .

b. Einstellungen der Aufzeichnung:



RECORD SCHEDULE				
M-MOTION	S-SCHEDULE	X-MANUAL		
①	X AM 12 : 00	X AM 01 : 00	S AM 02 : 00	X AM 03 : 00
②	S AM 04 : 00	X AM 05 : 00	S AM 06 : 00	M AM 07 : 00
③	X AM 08 : 00	S AM 09 : 00	M AM 10 : 00	X AM 11 : 00
④	S PM 12 : 00	X PM 01 : 00	X PM 02 : 00	M PM 03 : 00
	M PM 04 : 00	X PM 05 : 00	S PM 06 : 00	X PM 07 : 00
	X PM 08 : 00	M PM 09 : 00	X PM 10 : 00	S PM 11 : 00

1. Planung von Aufzeichnungen (für Kameras der Videoüberwachung)

Die Aufzeichnungen können durch einen Bewegungssensor erfolgen, durch vorherige Planung oder manuell.

- Jede Aufzeichnung einer Bewegung dauert 2 Minuten.
- Die Nutzer können den Zeitplan pro Stunde der Aufzeichnung festlegen, und jede aufgenommene Datei ist 10 Minuten lang.
- Der Benutzer kann die Aufnahme manuell beenden. Die Aufnahme stoppt nach 10 Minuten, wenn der Benutzer diese nicht selbst stoppt.

2. Einstellung der Sensibilität der Bewegungssensoren: Stellen Sie die Sensibilität mit dem Cursor unter dem Piktogramm der Kamera Ihrer Wahl ein.



3. Formatierung der SD-Karte







4. Parametrierung der durch den Sensor abgedeckten Bereiche (Raster 8x6): Wählen Sie diese für jede hinzugefügte Kamera aus, indem Sie die abzudeckenden Bereiche berühren (2), berühren Sie sie nochmal, um sie freizugeben (3), drücken Sie auf das Icon oben rechts auf dem Bildschirm (1), um zu bestätigen und das Parametrieremenü zu verlassen.



c. Aufzeichnungsverlauf:



Sie können mit den Icons  und  zwischen Ihren Ordnern navigieren. Wenn Sie kurz auf einen Ordner klicken, öffnen Sie diesen. Wenn Sie diesen für 2 Sekunden drücken, bietet Ihnen das System die Möglichkeit, den jeweiligen Ordner durch Drücken auf den Papierkorb zu löschen, oder Ihre Anfrage abzubrechen. Die Ordner und Dateien werden nach Datum und Uhrzeit der Aufnahme sortiert, daher ist es wichtig, die Uhrzeit und das Datum ihres Monitors korrekt einzustellen (siehe Einstellungen des Systems im folgenden Abschnitt). Um eine Aufzeichnung anzusehen, klicken Sie darauf Sie können den Quad-Modus anzeigen, indem Sie auf  klicken, und zur Ordnerübersicht zurückkehren, indem Sie auf  klicken.

d. Einstellung des Systems:



1. Einstellung von Datum und Uhrzeit: Stellen Sie diese in der Reihenfolge Jahr, Monat, Tag, Stunde und Minuten ein
2. Auswahl des Videoformats: NTSC oder PAL Benutzer in Europa wählen PAL.
3. Einstellung des Zeitintervalls, nach dem der Bildschirm in den Stand-By-Modus schaltet (5s, 10s oder 15s). Es ist besser, ein kurzes Intervall auszuwählen, um die Reichweite der Batterie zu erhöhen.
4. Auswahl der Anzeige bei einer Überwachung: Quad, nur Türsprechanlage oder Durchlaufen der Bilder alle 5 oder 15 Sekunden.

HINWEIS: Die Modi Quad und Durchlaufen der Bilder sind nur dann möglich, wenn mehr als eine Kamera (Türsprechanlage eingeschlossen) verwendet wird. Anderenfalls ist nur der Modus Vollbild der Türsprechanlage möglich.

5. Einstellung der Sprache: Englisch, Französisch oder Italienisch. Das Ändern der Sprache führt zu einem Zurücksetzen der Einstellungen auf die Standardeinstellungen.

e. Einstellung der Klingel:



Drücken Sie auf die Note, um sich verschiedene Melodien anzuhören. Die zuletzt angehörte Melodie wird automatisch bestätigt.

f. Einstellungen des Digitalzooms:



Wählen Sie mit den Dreiecken oben/unten/rechts/links den Bildbereich auf dem Bildschirm aus. Drücken Sie auf eine der vier Ecken den Bildschirms, um die Einstellung zu verlassen.

g. Durchlaufen der aktiven Kameras (gilt nur, wenn mehr als eine Kamera verwendet wird, einschließlich Türsprechanlage)



Drücken Sie auf dieses Icon, um in den Modus Durchlaufen der Bilder der aktiven Kameras einschließlich Türsprechanlage zu wechseln. Um diesen Modus zu verlassen, drücken Sie auf das Zahnrad-Icon (unten links).

HINWEIS: Dieser Modus ist aktiv, wenn mehr als eine Kamera (Türsprechanlage eingeschlossen) verwendet wird.

h. Verwaltung der Mikro-SD-Karte:



Aktivierung (ON) oder Deaktivierung (OFF) des automatischen Löschsens und des Ersetzens der ersten Aufnahmen, wenn die SD-Karte voll ist.

7. TECHNISCHE EIGENSCHAFTEN

a. Technische Besonderheiten:

RF-Spezifikation

- Funkfrequenz 2,408-2,474 GHz
- Digitale Modulation GFSK (Frequency Hopping Spread Spectrum)
- Störungsfrei.
- Bandbreite der Kette: 2MHz
- Reichweite im offenen Bereich: 300m

b. Monitor (MN LESLI)

- Referenz: 810278
- Bildschirm: 18 cm Diagonale
- Stromversorgung des Monitors: 5V
- Verbrauch: 300 mA
- Abmessungen: 150x195x90 (mm)
- Betriebstemperatur: ca. -10°C bis +40°C.

c. Versorgung

- Adapter 230V/5V 1A

Beachten Sie bei einer Kürzung des Stromkabels die Polarität

d. Türsprechanlage (PL LESLI)

- Referenz: 820278
- Abmessungen: 185 x 100 x 50 mm
- Betriebstemperatur: ca. -10°C bis +40°C
- Kamera: C-MOS
- Blickwinkel: H 62° V 42°
- Sensibilität: 4 Lux
- Schutzklasse: IP 44

e. Schaltkasten (VPSFBA LESLI)

- Referenz: 860278
- Abmessungen: 222 x 166 x 60 mm
- Betriebstemperatur ca. -10°C bis +40°C
- Schutzklasse: IP 55

f. Mikro-SD-Karte

Speicherplatz auf der Karte	Aufnahmezeit
1GB	110 Minuten
2GB	250 Minuten
8GB	1070 Minuten
16GB	2170 Minuten
32GB	4340 Minuten

g. Startseite & Bildschirm im Stand-By-Modus

ECO-MODUS			ANZEIGE		Schaltschrank		CAM LESLI		BILD MONITOR
5 Min	10 Min	15 Min	Quad	Türöff- ner	Batterien	Ext. Stromv.	nein	ja	
x			x		x		x		Logo EXTEL für 5 Min.
x			x		x			x	CAM LESLI für 5 Min.
x			x			x	x		Türsprechanlage für 5 Min.
x			x			x		x	CAM LESLI und Türsprech- anlage für 5 Min.
x				x	x		x		Logo EXTEL für 5 Min.
x				x	x			x	Logo EXTEL für 5 Min.
x				x		x	x		Türsprechanlage für 5 Min.
x				x		x		x	CAM LESLI für 5 Min.
	x		x		x		x		Logo EXTEL für 10 Min.
	x		x		x			x	CAM LESLI für 10 Min.
	x		x			x	x		CAM LESLI für 10 Min.
	x		x			x		x	CAM LESLI und Türsprech- anlage für 10 Min.
	x			x	x		x		Logo EXTEL für 10 Min.
	x			x	x			x	Logo EXTEL für 10 Min.
	x			x		x	x		Türsprechanlage für 10 Min.
	x			x		x		x	Türsprechanlage für 10 Min.
		x	x		x		x		Logo EXTEL für 15 Min.
		x	x		x			x	CAM LESLI für 15 Min.
		x	x			x	x		Türsprechanlage für 15 Min.
		x	x			x		x	CAM LESLI und Türsprech- anlage für 15 Min.
		x		x	x		x		Logo EXTEL für 15 Min.
		x		x	x			x	Logo EXTEL für 15 Min.
		x		x		x	x		Türsprechanlage für 15 Min.
		x		x		x		x	Türsprechanlage für 15 Min.

8. OPTIONEN

- Kameras zur Videoüberwachung CAM LESLI. Möglichkeit, 3 zusätzliche Kameras hinzuzufügen
- Alle elektrischen Extel-Verschlussklappen
- Alle Extel-Elektroschlösser
- Alle Extel-Motorisierungen
- Stromversorgung 12V~ WETRI4602 SER.R1

9. TECHNISCHE UNTERSTÜTZUNG - GARANTIE

Störung	Ursache	Lösungen
<ul style="list-style-type: none">• Kein Betrieb	<ul style="list-style-type: none">• Keine Stromversorgung	<ul style="list-style-type: none">• Überprüfen Sie den Anschluss des Adapters oder den Batteriestand des Monitors• Überprüfen Sie, dass der Monitor korrekt eingeschaltet ist (orange LED)• Überprüfen Sie die Spannung der Batterien im Schaltkasten
<ul style="list-style-type: none">• Die Türsprechanlage klingelt, jedoch nicht der Monitor	<ul style="list-style-type: none">• Probleme mit dem Pairing• Probleme mit der Reichweite	<ul style="list-style-type: none">• Paaren Sie den Schaltkasten mit dem Monitor• Setzen Sie den Monitor näher an den Schaltkasten.
<ul style="list-style-type: none">• Keine Tonübertragung von draußen nach drinnen	<ul style="list-style-type: none">• Mikrofonloch durch ein Insekt verstopft	<ul style="list-style-type: none">• Verstopfung entfernen und Loch vorsichtig reinigen (achten Sie darauf, nicht den Mikrofonsensor beschädigen)• Überprüfen Sie, dass das weiße oder das braune Kabel an die Türsprechanlage angeschlossen ist
<ul style="list-style-type: none">• Schlechte Bildqualität	<ul style="list-style-type: none">• Probleme mit der Konfigurierung	<ul style="list-style-type: none">• Gehen Sie in das Menü und überprüfen Sie das Videoformat
<ul style="list-style-type: none">• Aufnahme auf SD-Karte ist nicht möglich	<ul style="list-style-type: none">• Probleme mit dem Schutz	<ul style="list-style-type: none">• Überprüfen, dass die Karte nicht gesperrt oder voll ist

Bei Bedarf steht Ihnen unser Fachpersonal zur Verfügung:

www.cfi-extel.com

HOTLINE: 0892-35-00-69 (0,337€ brutto/min)

Die aktuelle Version der Anleitung ist als Download in Farbe hier erhältlich: www.cfi-extel.com

GARANTIEBEDINGUNGEN Auf dieses Gerät gibt es eine Garantie, die Teile und Arbeitskräfte werden in unseren Werkstätten bereitgestellt.

Von der Garantie nicht abgedeckt sind: Verbrauchsgegenstände (Batterien, Akkus etc.) und Schäden infolge von unsachgemäßer Nutzung, Fremdeingriffen, Beschädigungen durch Aufprall oder elektrischen Schlag, Herunterfallen oder Witterungen.

- Öffnen Sie das Gerät nicht, da dies zum Verfall der Garantie führt.
- Wenn Sie das Gerät an den Kundendienst zurückschicken müssen, schützen Sie den Bildschirm vor Kratzern.
- Nur mit einem sanften Tuch reinigen, keine Lösungsmittel verwenden. Durch Demontage der Teile erlischt die Garantie. Vor der Reinigung den Stecker ziehen oder die Spannung vom Gerät nehmen.

 **Achtung:** Verwenden Sie keine Reinigungsmittel oder Essenzen, die Carbonsäure, Alkohol o. ä. enthalten. Sie könnten damit Ihr Gerät beschädigen und außerdem sind die Dämpfe gesundheitsschädlich und explosiv. Auch dürfen für die Reinigung keine Werkzeuge verwendet werden, die Strom leiten können (Metallbürste, spitze Werkzeuge u.ä.).

Der Kassenbeleg bzw. die Rechnung belegen das Kaufdatum.

10. SICHERHEITSMASSNAHMEN:

Schäden infolge einer Nichteinhaltung des Handbuchs führen zu einem Verfall der Garantie. Wir haften nicht für daraus entstehende Schäden!

Wir haften nicht für Sach- oder Personenschäden, die infolge einer unsachgemäßen Nutzung oder Nichteinhaltung der Sicherheitsvorschriften entstanden sind.

Dieses Produkt wurde unter strenger Einhaltung der Sicherheitsvorschriften hergestellt. Um diesen Status zu erhalten und eine bestmögliche Nutzung des Produkts zu ermöglichen, muss der Bediener die Vorgaben und Sicherheitshinweise in diesem Handbuch einhalten.

Der Nutzer dieses Systems ist dafür verantwortlich und muss sich vergewissern, dass die Videoüberwachung den geltenden Gesetzen für die Videoüberwachung im Land, in dem das Produkt eingesetzt wird, entspricht.



- Dieses Symbol zeigt an, dass die Gefahr eines elektrischen Schocks oder eines Kurzschlusses besteht.
- Dieses Produkt darf nur innerhalb der folgenden Spannungsgrenzen verwendet werden: 100-240 Volt und 50-60 Hertz. Versuchen Sie niemals, dieses Gerät bei einer anderen Spannung zu verwenden.
 - Achten Sie darauf, dass alle elektrischen Anschlüsse des Systems den Nutzungshinweisen entsprechen.
 - Vergewissern Sie sich in den Geschäftsbauwerken, dass die Regeln zur Unfallverhütung für elektrische Anlagen eingehalten werden.
 - In Schulen, Ausbildungsstätten, Werkstätten etc. muss qualifiziertes Personal anwesend sein, um die Funktion der elektronischen Geräte zu überwachen.
 - Beachten Sie die Nutzungshinweise für die anderen mit dem Gerät verbundenen Systeme.
 - Bitte wenden Sie sich an eine erfahrene Person, wenn Sie Zweifel hinsichtlich der Funktion oder der Sicherheit der Geräte haben.
 - Den Stecker der Geräte niemals mit feuchten Händen einstecken oder herausziehen.
 - Vergewissern Sie sich bei der Installation dieses Produkts, dass die Stromkabel nicht beschädigt werden können.
 - Tauschen Sie beschädigte Stromkabel niemals selbst aus! Entnehmen Sie sie und übergeben Sie das Gerät an eine erfahrene Person.



ACHTUNG

Weist den Nutzer in den Begleitdokumenten zum Gerät auf wichtige Hinweise zur Nutzung und Wartung (Reparatur) hin.



Weist den Benutzer auf das Vorliegen von "Gefährlicher Spannung" hin, die nicht durch Isolierungen im Gehäuse verbleibt und so wesentlich ist, dass für Personen die Gefahr eines Stromschlags besteht.



**DECLARATION DE CONFORMITE
OVERENKOMST VERKLARING
DICHIARAZIONE DI CONFORMITA
DECLARACION DE CONFORMIDAD
DECLARAÇÃO DE CONFORMIDADE
KONFORMITÄTSEKLRUNG
DECLARATION OF CONFORMITY**

Nom / Naam / Nombre / Nome / Name / Name :
Mr. Alexandre CHAVERT (Président)

*fabricant, mandataire ou personne responsable de la mise sur le marché de l'équipement
fabrikant, gevolmachtigde, of verantwoordelijke voor het op de markt brengen van de uitrusting
fabbricante, mandatario o persona responsabile dell'introduzione del prodotto sul mercato
fabricante, mandatario o persona responsable de la puesta en el mercado del equipo
Hersteller, Bevollmächtigter oder für das Inverkehrbringen des Geräts verantwortlichen Person
manufacturer, or person responsible*

Siège social / Hoofdkantoor / Domicilio social / Sede social / Firmensitz / Company name :
Comptoir Français de l'Interphone – CFI
Tel. : + 33 (0) 4.74.08.36.00

Adresse / Adres / Indirizzo / Dirección / Erdreiech / Adresse / Address :
Allée de Fétan ZI de Fétan BP 321
TREVOUX 01603 Cedex - France
Fax : + 33 (0) 4.74.00.26.44

Identification du produit / Identificatie van het produkt / Identificazione del prodotto /
Identificación del producto / Identificação do produto / Produktmerkmal / Identification of the product:

- Nature / Soort / Natura / Naturaleza / Género / Art / Kind : Caméra sans fil (digitale) /
Dradlrose camera (digitale) / Telecamera senza fili (digitale) / Cámara inalámbrica (digital) /
Cámara sem fios (digital) / Drahtlose Kamera (Digital) / Wireless camera (digital).

- Type / Type / Tipo / Tipo / Typ / Type : CAM LESLI

- Référence commerciale / Commerciale referentie / Riferimento commerciale / Referencia comercial /
Referência comercial / Produktbezeichnung / Commercial reference : EXTEL

- Autres informations / Andere informasjoner / Altre informazioni / Outras informações /
Sonstige Angaben / Other information :

Identification de l'organisme notifié / Identificatie van het aangewezen organisme / Identificazione
dell'organismo notificato / Identificación del organismo notificado / Identificação do Organismo notificado /
Identifizierung der benannten / Identification of the Notified body :

- Nom / Naam / Nombre / Nome / Name / Name :

- Numéro d'identification / Identificatienummer / Numero di identificazione dell'organismo / Número de
identificación / Número de identificação / Kennnummer / Identification number :

- Procédure suivie (Annexes) / Gevolgde procedure (bijlagen) / Procedura seguita (allegati) / Procedimento
seguido (Anexos) : (Procédure seguita (Anexos) / Bewerlungsverfahren (Anlagen) /
Followed procedures (Annexes) : III

CFI ZI de Fétan
01600 TREVOUX France
Tel. : +33 (0) 4.74.08.36.00
S.A.S. au capital de 1.000.000 €
N° siren : BOURG 384 024 899 00021



- Dichiaro sotto la propria responsabilità che il prodotto descritto qui sopra è conforme alle esigenze essenziali applicabili e in particolare alle esigenze della direttiva 1999/5/CE seguenti : - Describo es conforme a las exigencias aplicables e en particular a las exigencias de la directiva 1999/5/CE siguientes : - Declaro bajo mi propia responsabilidad que el producto anidado anteriormente descrito es conforme a las exigencias esenciales aplicables, e en particular a las exigencias de la directiva 1999/5/CE.

- Declaro sob a minha responsabilidade que o produto acima identificado está em conformidade com os requisitos essenciais aplicáveis, e em particular com os seguintes requisitos da directiva 1999/5/CE:

- Erklär in eigener Verantwortung, dass das oben beschriebene Produkt die einschlägigen grundlegenden Anforderungen insbesondere folgende Anforderungen der Richtlinie 1999/5/CE erfüllt :

- Declares, under its own responsibility, that the product here above mentioned is in conformity with the requirements of the and more particularly the ones of the 1999/5/CE directive :

Article 3.1 a. (protección de la salud et de la sécurité de l'utilisateur)
Artkel 3.1 a. (bescherming van de gezondheid van veiligheid voor de gebruiker)
Artículo 3.1 a. (protección de la salud e della sicurezza dell'utente)
Articulo 3.1 a. (protección de la salud y de la seguridad del usuario)
Artigo 3.1 a. (proteção da saúde e da segurança do utilizador)
Artkel 3.1 a. (Schutz der Gesundheit und Sicherheit des Benutzers)
Article 3.1 a. (Safety and user)

..... EN 60950-1:2006 + A11:2009 + A1:2010 + A12:2011 + ETSI EN 62311 : 2008

Article 3.1 b. (exigences de la protection en ce qui concerne la compatibilité électromagnétique)
Artkel 3.1 b. (beschermings eisen wat de elektromagnetische overeenstemming betreft)
Artículo 3.1 b. (exigencias de la protección en cuanto a la compatibilidad electromagnética)
Articulo 3.1 b. (exigencias de la protección en cuanto a la compatibilidad electromagnética)
Artigo 3.1 b. (requisitos de proteção relativa à compatibilidade eletromagnética)
Artkel 3.1 b. (vereisten van het product op het gebied van elektromagnetische verträglichkeit)
Artkel 3.1 b. (Requirements of protection regarding electromagnetic compatibility)

..... ETSI EN 301 489-1 V1.9.2 : 2011 + ETSI EN 301 489-17 v2.2.1 : 2012 + EN 61 000-3-2:2006 + A1:2009 + A2:2009 + EN 61 000-3-3:2013

Article 3.2. (bonne utilisation du spectre radioélectrique de façon à éviter les interférences dommageables)
Artkel 3.2. (juist gebruik van het radioelektrisch spectrum om beschadigende interferenties op die manier uit de weg te ruimen)
Artículo 3.2. (uso correcto dello spettro radioelettrico per evitare le interferenze danneggiable)
Articulo 3.2. (correcta utilización del espectro radioeléctrico para evitar interferencias perjudiciales)
Artigo 3.2. (boa utilização do espectro radioelétrico de forma a evitar as interferências danificadoras)
Artkel 3.2. (angemessene Nutzung des Funkspektrums zur Vermeidung von schädlichen Interferenzen)
Article 3.2. (right use of the radio electric spectrum in order to avoid prejudicial interferences)

..... ETSI EN 300 328 v1.8.1 : 2012

A cet effet, déclare que toutes les séries (dessaix radio) ont été effectuées / Verklaart daartoe dat alle series radio testen uitgevoerd zijn / A tale effetto, dichiara che tutte le prove radio sono state eseguite / A tal efecto, declara que se han efectuado todas las series de pruebas radio. / Para o efeito, declara que foram efectuadas todas as séries de ensaios de radio / Erklärt, dass alle Funk-Treistrehen durchgeführt wurden / Declares that all the required radio tests have been done.

Article 3.3. (éventuel) / (eventueel) / (eventual) / (eventual) / (eventual)

Date / Datum / Das / Data / Datum / Date : 22 / 01 / 2015 (22 Janvier 2015)

Signature et titre / Handtekening en functie / Firma y cargo / Firma y cargo / Assinatura e título / Unterschrift und Funktion / Signature and title :
Mr. Alexandre CHAVERT (Président)
(personne autorisée / bevoegd persoon) / persona autorizzata / persona autorizada / representante legal / authorized person / authorized person)

CFI ZI de Fétan
01600 TREVOUX France
Tel. : +33 474 083 600
S.A.S. au capital de 1.000.000 €
N° siren : BOURG 384 024 899 00021

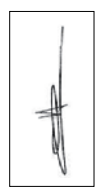

Extel

CAM LESLI

Extel

Conforme R&TTE, utilisable dans la C.E.E.
Conforme R&TTE, utilizzabile nei paesi C.E.E.
Conforme R&TTE, usado en de la C.E.E.
ConformR&TTE, utilizável na C.E.E.
Conform product R&TTE, te gebruiken in de EEG
Compliant with R&TTE, usable in the EEC
Entspricht der R&TTE, in der EVWG verwendbar



FR Ne jetez pas les piles et les appareils hors d'usage avec les ordures ménagères. Les substances dangereuses qu'ils sont susceptibles de contenir peuvent nuire à la santé et à l'environnement. Faites reprendre ces appareils par votre distributeur ou utilisez les moyens de collecte sélective mise à votre disposition par votre commune.

IT Non gettare le pile e le apparecchiature fuori uso insieme ai rifiuti domestici. Le sostanze dannose contenute in esse possono nuocere alla salute dell'ambiente. Restituire questo materiale al distributore o utilizzare la raccolta differenziata organizzata dal comune.

ES No tire las pilas ni los aparatos inservibles con los residuos domésticos, ya que las sustancias peligrosas que puedan contener pueden perjudicar la salud y al medio ambiente. Pídale a su distribuidor que los recupere o utilice los medios de recogida selectiva puestos a su disposición por el ayuntamiento.

PT Não junte as pilhas nem os aparelhos que já não se usam com o lixo caseiro. As substâncias perigosas que ambos podem conter podem ser prejudiciais para a saúde e para o ambiente. Entregue esses aparelhos ao seu lixo ou recorra aos meios de recolha selectiva ao seu dispor.

GB De lege batterijen en oude apparaten niet met het huisvuil meegeven: deze kunnen gevaarlijke stoffen bevatten die de gezondheid en het milieu schaden. De oude apparaten door uw distributeur laten innemen of de gescheiden vuilinzameling van uw gemeente gebruiken.

NL Don't throw batteries or out of order products with the household waste (garbage). The dangerous substances that they are likely to include may harm health or the environment. Make your retailer take back these products or use the selective collect of garbage proposed by your city.

D Verbrauchte Batterien und nicht mehr benützte Geräte sind Sondermüll. Sie enthalten möglicherweise gesundheits- und umweltschädliche Substanzen. Geben Sie alte Geräte zur fachgerechten Entsorgung beim Gerätehändler ab bzw. benutzen Sie die örtlichen Recyclinghöfe.

- **France** : Hotline : 0 892 350 069 (0,337€ ttc/min)
- **Italia** : Assistenza Tecnica : +39 02 96488273
assistenza@cfi-extel.com
- **España** :Asistencia técnica : 902 109 819
sat-hotline@cfi-extel.com

Printed in P.R.C.

Découvrez nos produits sur : www.cfi-extel.com,  & 

