

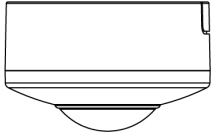

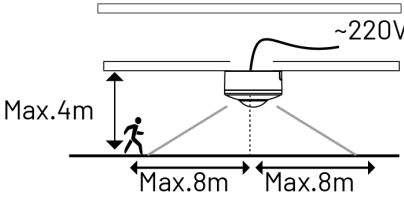





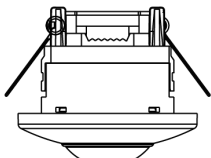
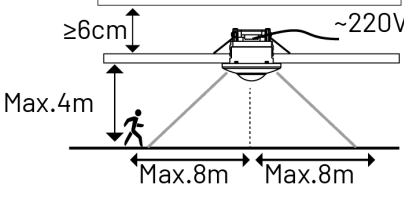

## DETECTEUR\_IR\_IN\_2

		 ~10s - 7min	$\sim -20 / +40^{\circ}\text{C}$		
		 360° - Max. 8m  10-2000 lux	OFF: 0.5W		
		LED: Max. 1000W	Max. 2000W		
		FR: Lampe à incandescence EN: Incandescent lamp DE: Glüh-/ Halogenlampenlast IT: Carico lampadine incandescenti ES: carga de bombilla incandescente PL: Obciążenie żarówkami			
		<b>CRI</b>			
3297027316499	1000W		IP 20	230V	7,3x6,6 cm





FR: Les produits électriques ne doivent pas être mis au rebut avec les déchets ménagers. En fin de vie, veuillez les recycler dans points de collectes prévus à cet effet. Adressez-vous aux autorités locales ou à votre revendeur pour obtenir des conseils.  
 EN: Electrical products must not be thrown out with domestic waste. They must be taken to a communal collecting point for environmentally friendly disposal in accordance with local regulations. Contact your local authorities or stockist for advice on recycling.  
 DE: Elektrische Produkte dürfen nicht mit dem Hausmüll entsorgt werden. Bitte entsorgen Sie sie am Ende Ihrer Lebensdauer in den dafür vorgesehenen Sammelstellen. Wenden Sie sich an Ihre lokale Behörde oder Ihren Händler, um Rat zu erhalten.  
 IT: I prodotti elettrici non devono essere smaltiti con i rifiuti domestici. A fine vita si prega di riciclarli negli appositi punti di raccolta. Contattare l'autorità locale o il proprio rivenditore per un consiglio.  
 ES: Los productos eléctricos no deben desecharse con la basura doméstica. Al final de su vida útil, recíclalos en los puntos de recogida previstos para tal fin. Póngase en contacto con su autoridad local o su distribuidor para obtener asesoramiento.  
 PL: Produkty elektryczne nie mogą być wyrzucane razem z odpadami domowymi. Po zakończeniu ich eksploatacji prosimy o recykling w przeznaczonych do tego punktach zbiórki. Skontaktuj się z lokalnymi władzami lub sprzedawcą w celu uzyskania porady.

- (L)** FR: Phase, fil marron  
EN: Live: brown wire  
DE: Phasenkabel: braun  
IT: Fase: filo marrone  
ES: Fase: cable marrón  
PL: Faza: przewód brązowy
- (N)** FR: Neutre: fil bleu  
EN: Neutral: blue wire  
DE: Neutralkabel: blau  
IT: Neutro: filo blu  
ES: Neutro: cable azul  
PL: Zero: przewód niebieski

 FR: Utilisation en intérieur uniquement  
EN: For indoor use only  
DE: Uitsluitend voor gebruik binnenshuis  
IT: Solo per uso all'interno  
ES: Uso exclusivamente en el interior  
PL: Nur in Innenräumen verwenden

**CE** FR: Produit conforme aux Directives de l'Union Européenne  
EN: Product conforms to European Union Directives  
DE: Produkt entspricht den Richtlinien der Europäischen Union  
IT: Prodotto conforme alle Direttive dell'Unione Europea  
ES: El producto cumple con las directivas de la Unión Europea  
PL: Produkt zgodny z dyrektywami Unii Europejskiej

 FR: Classe II, double isolation, sans terre  
EN: Class II, double insulated, earthless  
DE: Klasse II, doppelt isoliert, erdlos  
IT: Classe II, doppio isolamento, senza terra  
ES: Clase II, doble aislamiento, sin tierra  
PL: Klasa II, podwójna izolacja, bezziemna

 FR: Non compatible avec un variateur de lumière  
EN: Not compatible with a dimmer  
DE: Nicht kompatibel mit einem Dimmer  
IT: Non compatibile con un dimmer  
ES: No es compatible con un atenuador  
PL: Nie jest kompatybilny ze ściemniaczem



**FR**  
Cet appareil se recycle

À DÉPOSER EN MAGASIN OU À DÉPOSER EN DÉCHÈTERIE

Points de collecte sur [www.quefairedemesdechets.fr](http://www.quefairedemesdechets.fr)  
Privilégiez la réparation ou le don de votre appareil !

## 1) Consignes générales de sécurité - General safety instructions - Allgemeine Sicherheitshinweise Istruzioni generali di sicurezza - Instrucciones generales de seguridad - Ogólne instrukcje bezpieczeŃstwa

- FR** - L'installation du produit devra être réalisée par un électricien ou toute autre personne qualifiée et conformément aux normes en vigueur dans le pays d'installation. Pour procéder à l'installation ou à toute intervention de maintenance ou d'entretien, mettre le réseau électrique hors tension.  
- Ne pas brancher l'appareil avec un variateur de lumière.  
- Ne pas modifier la construction ou transformer l'appareil.  
- Ne pas exposer l'appareil à des températures extrêmes, à de fortes vibrations ou à de fortes contraintes mécaniques.  
- Ne pas installer le produit à proximité de sources de chaleur (bouches de chauffage, climatisation, éclairage...)  
- Ne pas pointer le détecteur vers des objets qui peuvent se être naturellement en mouvement.
- EN** - The product must be installed by an electrician or any other qualified person and in accordance with the standards in force in the country of installation. To carry out the installation or any maintenance or servicing work, disconnect the power from the electrical network.  
- Do not connect the device with a dimmer.  
- Do not modify the construction or transform the appliance.  
- Do not expose the device to extreme temperatures, strong vibrations or strong mechanical stress.  
- Do not install the product near heat sources (heating vents, air conditioning, lighting, etc.)  
- Do not point the detector towards objects which may be naturally moving.
- DE** - Das Produkt muss von einem Elektriker oder einer anderen qualifizierten Person und gemäß den im Installationsland geltenden Normen installiert werden. Trennen Sie die Stromversorgung vom Stromnetz, um die Installation oder Wartungs- oder Instandhaltungsarbeiten durchzuführen.  
- Schließen Sie das Gerät nicht an einen Dimmer an.  
- Verändern Sie nicht die Konstruktion und verändern Sie das Gerät nicht.  
- Setzen Sie das Gerät keinen extremen Temperaturen, starken Vibrationen oder starken mechanischen Belastungen aus.  
- Installieren Sie das Produkt nicht in der Nähe von Wärmequellen (Heizungsöffnungen, Klimaanlage, Beleuchtung usw.)  
- Richten Sie den Detektor nicht auf Objekte, die sich natürlich bewegen können.
- IT** - Il prodotto deve essere installato da un elettricista o altra persona qualificata e secondo le norme vigenti nel paese di installazione. Per eseguire l'installazione o qualsiasi intervento di manutenzione o riparazione, scollegare l'alimentazione dalla rete elettrica.  
- Non collegare il dispositivo con un dimmer.  
- Non modificare la costruzione o trasformare l'apparecchio.  
- Non esporre il dispositivo a temperature estreme, forti vibrazioni o forti sollecitazioni meccaniche.  
- Non installare il prodotto vicino a fonti di calore (aeratori di riscaldamento, aria condizionata, illuminazione, ecc.)  
- Non puntare il rilevatore verso oggetti che possono essere naturalmente in movimento.
- ES** - El producto debe ser instalado por un electricista o cualquier otra persona calificada y de acuerdo con las normas vigentes en el país de instalación. Para realizar la instalación o cualquier trabajo de mantenimiento o servicio, desconecte la alimentación de la red eléctrica.  
- No conecte el dispositivo con un atenuador.  
- No modifique la construcción ni transforme el aparato.  
- No exponga el dispositivo a temperaturas extremas, fuertes vibraciones o esfuerzos mecánicos fuertes.  
- No instale el producto cerca de fuentes de calor (rejillas de calefacción, aire acondicionado, iluminación, etc.)  
- No apunte el detector hacia objetos que puedan moverse naturalmente.
- PL** - Produkt musi być zainstalowany przez elektryka lub inną wykwalifikowaną osobę i zgodnie z normami obowiązującymi w kraju instalacji. W celu wykonania instalacji lub jakichkolwiek prac konserwacyjnych lub serwisowych należy odłączyć zasilanie od sieci elektrycznej.  
- Nie podłączaj urządzenia do ściemniacza.  
- Nie modyfikuj konstrukcji ani nie przekształcaj urządzenia.  
- Nie wystawiaj urządzenia na działanie ekstremalnych temperatur, silnych wibracji lub silnych obciążeń mechanicznych.  
- Nie instaluj produktu w pobliżu źródeł ciepła (otwory wentylacyjne ogrzewania, klimatyzacja, oświetlenie itp.)  
- Nie kieruj detektora na obiekty, które mogą się naturalnie poruszać.

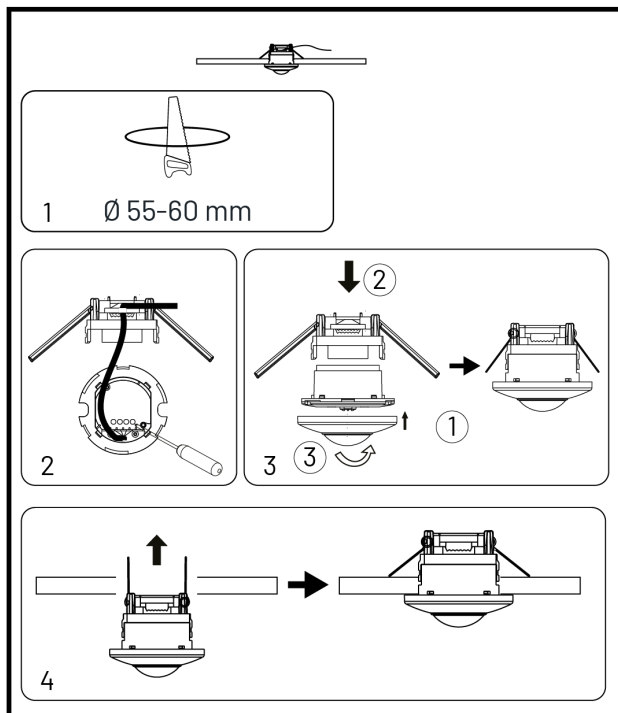
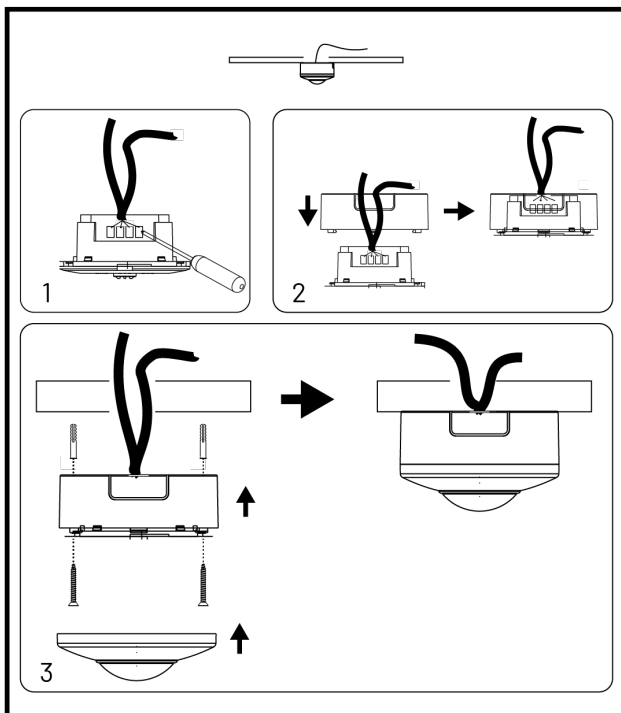
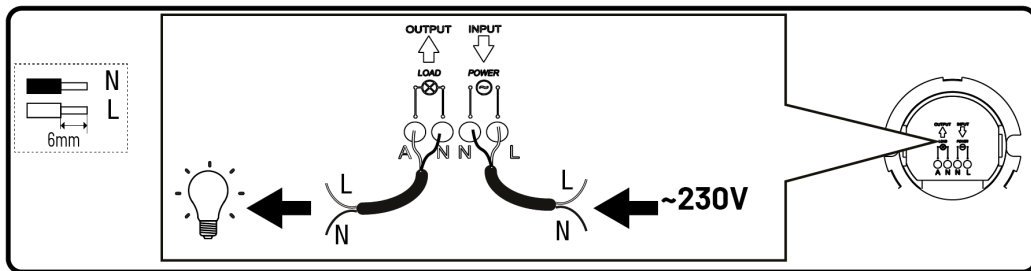
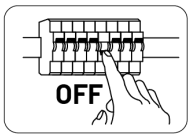

### TIME

MIN  MAX

~7s

MIN  MAX

~7min

### LUX

- LUX +

ON **A**

ON **B**

- LUX +

OFF **A**

ON **B**

### SENSITIVITY

- +

**A**

- +

**B**