

FR

IZZY-768W2

Interphone vidéo couleur 18cm

réf. 512268



 Easy to install - 2 wires
Installation facile - 2 fils

 Innovation Safe installation
THOMSON Installation sécurisée

 Picture memory feature
Mémorisation des visiteurs

SOMMAIRE

A - CONSIGNES DE SÉCURITÉ **04**

1 - PRÉCAUTIONS D'UTILISATION	04
2 - ENTRETIEN ET NETTOYAGE	04
3 - RECYCLAGE	04

B - DESCRIPTION DU PRODUIT **05**

1 - CONTENU DU KIT	05
2 - MONITEUR	06
3 - PLATINE DE RUE	07
4 - ADAPTATEUR SECTEUR	07
5 - CD D'INSTALLATION	07

C - INSTALLATION **08**

1 - ALIMENTATION DE LA PLATINE DE RUE	08
2 - INSTALLATION DE LA PLATINE DE RUE	11
3 - INSTALLATION DU MONITEUR	12

D - CONFIGURATION **13**

1 - DESCRIPTION GÉNÉRALE	13
2 - RÉGLAGES ET FONCTION ACCESSIBLES SUR LE MONITEUR	13
3 - RÉGLAGES DES CAMÉRAS	13
4 - GESTION DE L'ALARME ET DU VOLUME DU MONITEUR	13
5 - PARAMÉTRAGES DES ENREGISTREMENTS	14
6 - LECTURE D'UN FICHER VIDÉO	14
7 - EFFACEMENT DE FICHER VIDÉO	14
8 - MENU «FORMATAGE CARTE MÉMOIRE»	14
9 - ALARME SUR DÉTECTION DE MOUVEMENT	15
10 - SCAN DES CANAUX	15
11 - MENU «PARAMÈTRE SYSTÈME»	15
11.1 - Réglage date et heure	15
11.2 - Format vidéo	15
11.3 - Économiseur d'énergie	16

11.4 - Période d'inactivité	16
11.5 - Langues	16
<i>E - UTILISATION</i>	<i>17</i>
1 - PRINCIPE DE FONCTIONNEMENT	17
2 - SYMBÔLES À L'ÉCRAN	17
3 - TOUCHES ET FONCTIONS	18
<i>F - FAQ</i>	<i>19</i>
<i>G - PRODUITS COMPLÉMENTAIRES</i>	<i>21</i>
1 - CAMÉRA COULEUR SANS FIL 512167	21
<i>H - INFORMATIONS TECHNIQUES ET LÉGALES</i>	<i>22</i>
1 - CARACTÉRISTIQUES GÉNÉRALES	22
2 - CARACTÉRISTIQUES FONCTIONNELLES	22
3 - GARANTIE	23
4 - ASSISTANCE ET CONSEILS	23
5 - RETOUR PRODUIT/ SAV	23
6 - DÉCLARATION DE CONFORMITÉ	23

A - CONSIGNES DE SÉCURITÉ

1 - PRÉCAUTIONS D'UTILISATION

- Ne pas installer le moniteur dans des conditions extrêmes d'humidité, de température, de risques de rouille ou de poussière.
- Ne pas installer le moniteur dans des lieux froids ou sujets à de grandes variations de températures.
- La platine de rue ne doit pas être directement exposée à la lumière du soleil ou aux intempéries. Un porche ou un lieu couvert sont préférables.
- La platine de rue ne doit pas être installée dans un lieu où le filtre de l'objectif serait exposé aux rayures et aux salissures.
- Ne pas multiplier les multiprises ou les câbles prolongateurs.
- Ne pas installer à proximité de produits chimiques acides, d'ammoniaque ou d'une source d'émission de gaz toxiques.
- Ne pas installer en milieu explosif ou à proximité de produits volatiles ou inflammables.
- Aucun récipient d'eau ne doit être placé au-dessus de l'appareil.
- Ne pas couvrir l'appareil.
- Le moniteur et son adaptateur secteur doivent être utilisés uniquement en intérieur.

2 - ENTRETIEN ET NETTOYAGE

- Avant tout entretien, débrancher le produit du secteur.
- Ne pas nettoyer le produit avec des substances abrasives ou corrosives.
- Utiliser un simple chiffon doux légèrement humidifié.
- Ne pas vaporiser à l'aide d'un aérosol, ce qui pourrait endommager l'intérieur du produit.

3 - RECYCLAGE



Il est interdit de jeter les piles usagées dans une poubelle ordinaire. Des piles/accus contenant des substances nocives sont marqués des symboles figurant ci-contre qui renvoient à l'interdiction de les jeter dans une poubelle ordinaire. Les désignations des métaux lourds correspondants sont les suivants : Cd= cadmium, Hg= mercure, Pb= plomb. Vous pouvez restituer ces piles/accus usagés auprès des déchetteries communales (centres de tri de matériaux recyclables) qui sont dans l'obligation de les récupérer. Ne laissez pas les piles/piles boutons/accus à la portée des enfants, conservez-les dans un endroit qui leur est inaccessible. Il y a risque qu'elles soient avalées par des enfants ou des animaux domestiques. Danger de mort! Si cela devait arriver malgré tout, consultez immédiatement un médecin ou rendez-vous à l'hôpital. Faites attention de ne pas court-circuiter les piles, ni les jeter dans le feu, ni les recharger. Il y a risque d'explosion!



Ce logo signifie qu'il ne faut pas jeter les appareils hors d'usage avec les ordures ménagères. Les substances dangereuses qu'ils sont susceptibles de contenir peuvent nuire à la santé et à l'environnement. Faites reprendre ces appareils par votre distributeur ou utilisez les moyens de collecte sélective mis à votre disposition par votre commune.



Pour en savoir plus :
www.quefairedemesdechets.fr

B - DESCRIPTION DU PRODUIT

1 - CONTENU DU KIT

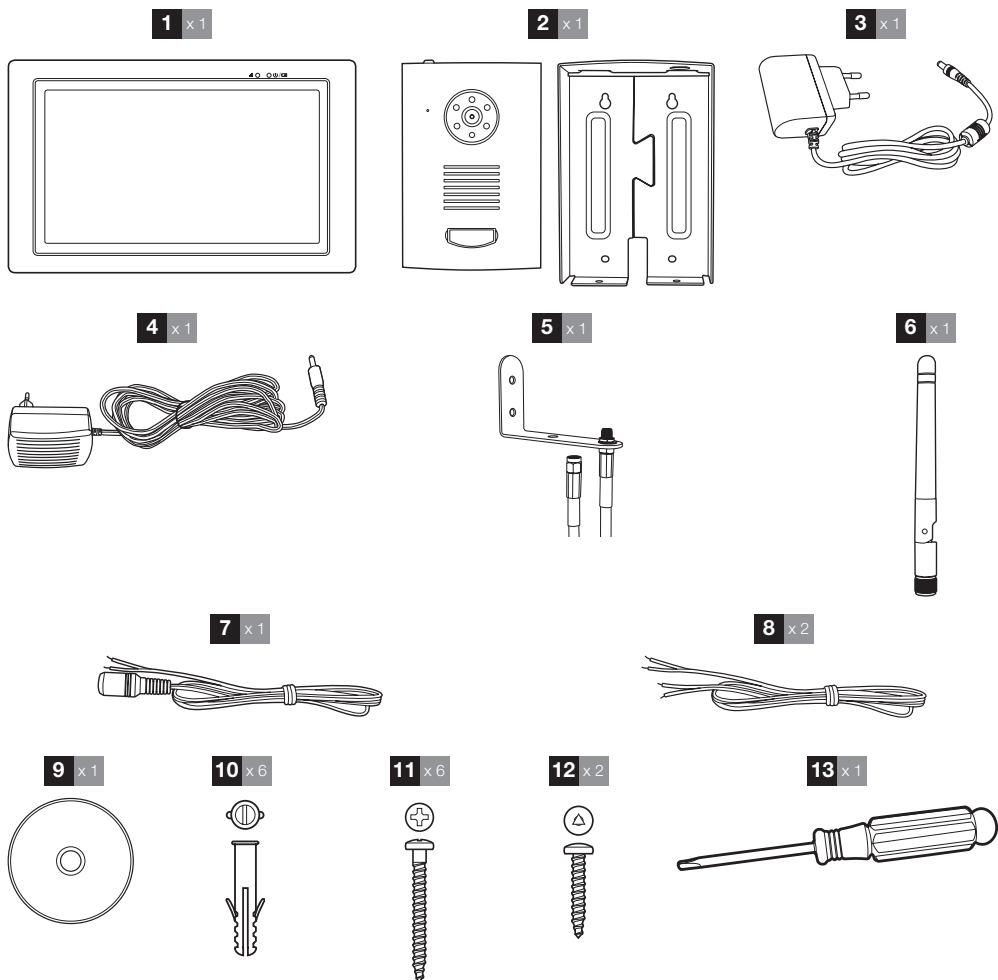

1	Moniteur	9	CD d'installation du logiciel de lecture des enregistrements vidéos
2	Platine de rue et sa visière de protection	10	Chevilles pour la fixation de la platine et du moniteur
3	Adaptateur secteur 5Vdc 1A	11	Vis pour la fixation de la platine et du moniteur
4	Adaptateur secteur 12Vdc 1A	12	Vis de verrouillage de la platine de rue dans sa visière de protection
5	Support du câble d'antenne	13	Tournevis triangulaire pour vis de verrouillage
6	Antenne		
7	Câble d'alimentation secteur de la platine de rue pour l'adaptateur 12Vdc		
8	Câble d'alimentation gâche électrique / Contact sec pour motorisation de portail		

B - DESCRIPTION DU PRODUIT

2 - MONITEUR

Vue avant

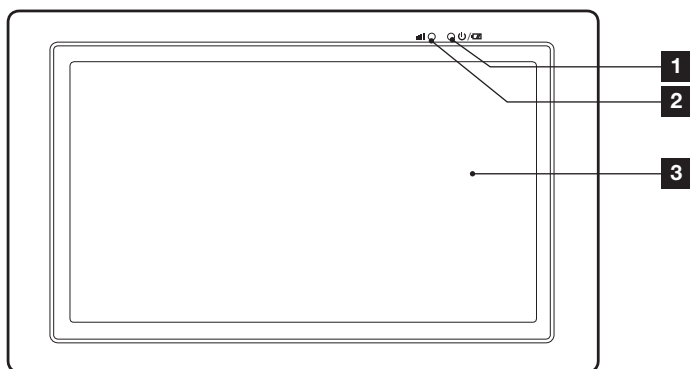

Vue arrière

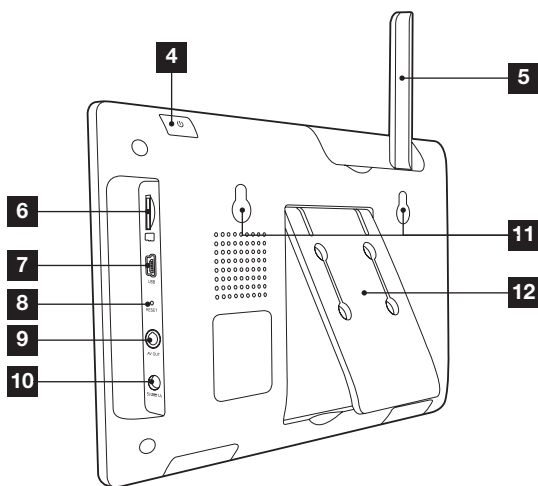

1 Voyant de charge de la batterie

2 Voyant de réception sans fil

3 Ecran LCD tactile

4 Bouton Marche/Arrêt (maintenir 2 secondes)

5 Antenne pliable

6 Emplacement pour carte mémoire Micro SD (non fournie)

7 Port Mini USB pour connecter à un PC

8 Bouton Reset

9 Sortie AV

10 Entrée alimentation 5V

11 Trous pour fixation au mur

12 Pied pliable

B - DESCRIPTION DU PRODUIT

3 - PLATINE DE RUE

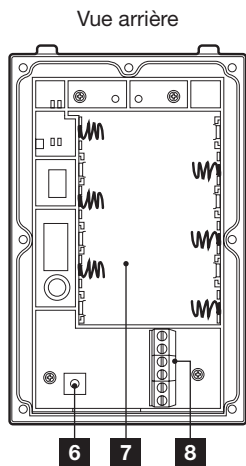
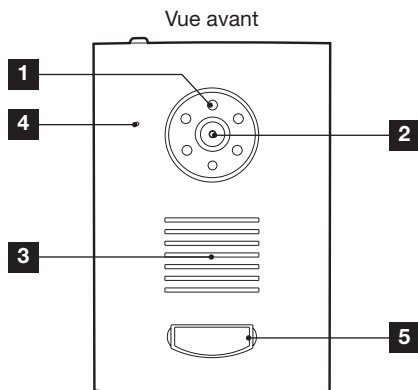

1	Eclairage infrarouge pour la vision nocturne
2	Objectif de la caméra
3	Haut-parleur
4	Microphone
5	Bouton d'appel + porte-nom
6	Bouton d'association
7	Logement pour les piles
8	Borniers de connexion

4 - ADAPTATEURS SECTEUR

- Un adaptateur secteur 230Vac 50 Hz/ 5Vdc 1A est fourni dans le kit pour l'alimentation du moniteur.
- Un adaptateur secteur 230Vac 50Hz/ 12Vdc 1A est fourni dans le kit pour l'alimentation de la platine de rue si vous voulez alimenter une gâche électrique et avoir accès au mode espion (la vidéo peut être visualisée sans appel extérieur)

Ne pas utiliser d'autres modèles d'alimentation sous risque de détériorer irrémédiablement l'appareil et annuler la garantie.

5 - CD D'INSTALLATION

Le CD fourni permet de lire sur un ordinateur les séquences vidéos qui ont été enregistrées sur une carte mémoire (non fournie) depuis le moniteur.

C - INSTALLATION

1 - ALIMENTATION DE LA PLATINE DE RUE

Par piles

- Ouvrez le compartiment à piles à l'arrière de la platine de rue et insérez 6 piles 1.5V LR6 (non fournies).

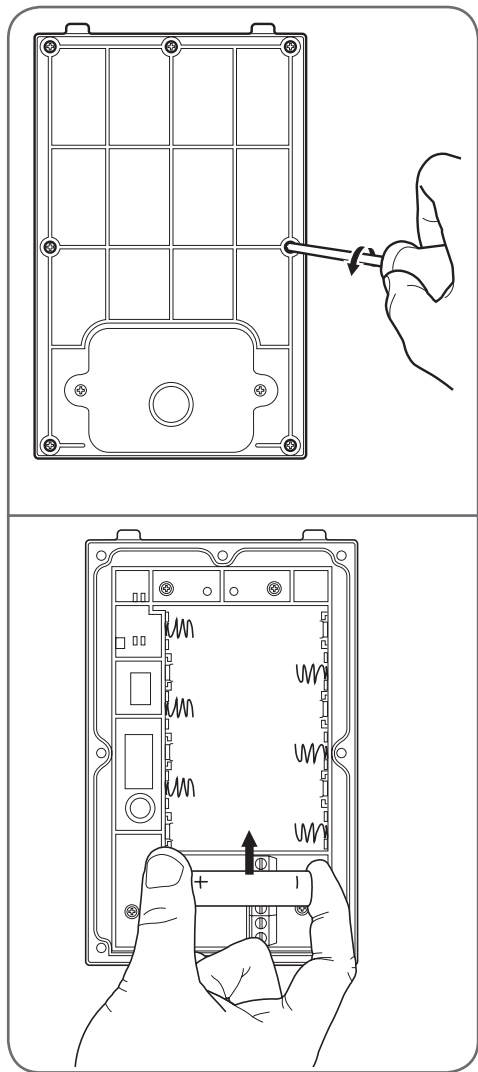

Par adaptateur secteur

- Il est également possible d'alimenter la platine de rue à l'aide de l'adaptateur secteur 12Vdc 1A (fourni) et du câble d'alimentation rouge et noir. Aucune pile ne doit être insérée dans ce cas de figure.

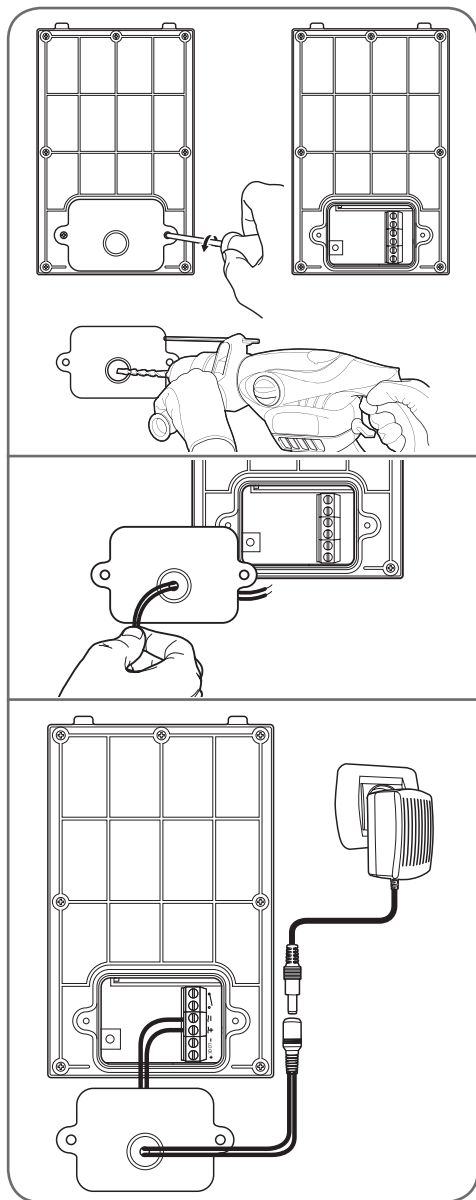

C - INSTALLATION

Installer une gâche électrique

- Si votre platine de rue est alimentée par l'adaptateur secteur 12V/1A fourni, vous pouvez déclencher à distance l'ouverture d'une gâche électrique ou d'une serrure électrique 12Vdc.

Pour connecter votre gâche ou serrure, suivez les schémas ci-dessous en fonction de votre modèle de platine de rue.

Modèle A

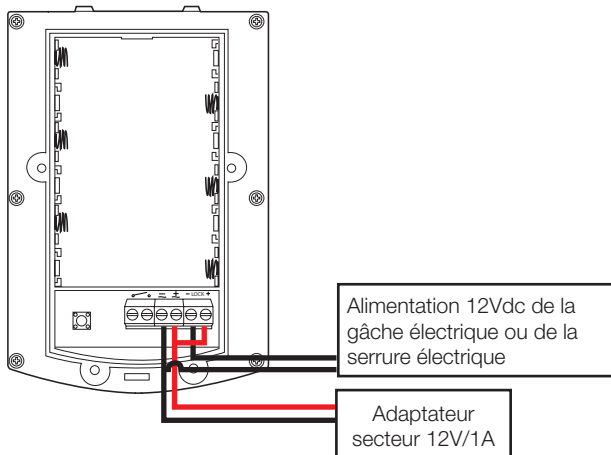

Modèle B

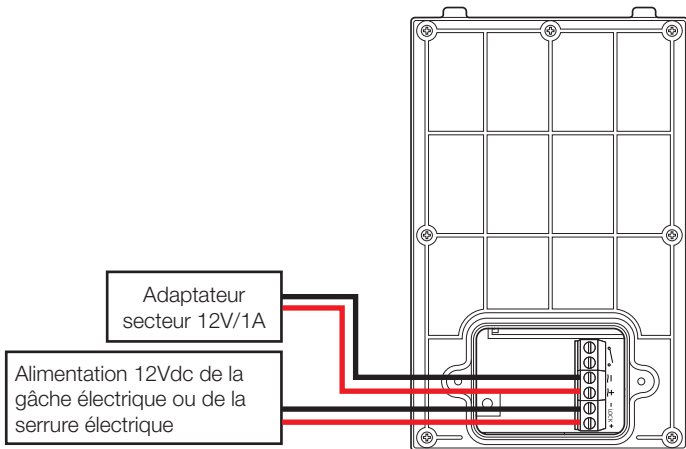

C - INSTALLATION

Commander une motorisation de portail

- Votre platine de rue peut être alimentée soit par l'adaptateur secteur 12V/1A fourni avec piles, vous pouvez déclencher à distance le contact d'ouverture d'une motorisation de portail.

Pour connecter votre motorisation de portail, suivez les schémas ci-dessous en fonction de votre modèle de platine de rue.

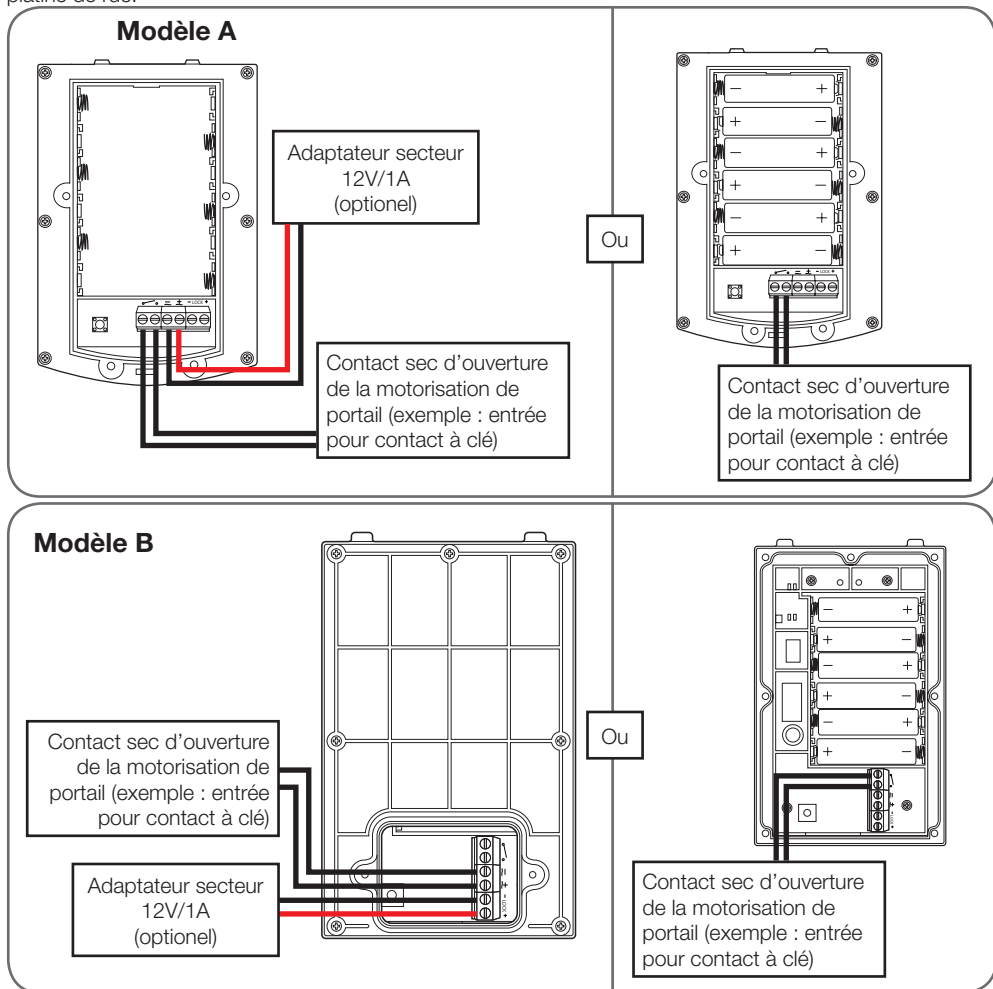

C - INSTALLATION

2 - INSTALLATION DE LA PLATINE DE RUE

- Fixez la casquette de la platine de rue sur votre pilier à l'aide de vis et chevilles adaptées au support (les vis et chevilles fournies conviennent pour des murs en matériau plein).
- Après avoir mis les piles ou/et effectué les branchements de la platine de rue, placez celle-ci dans sa casquette. Visser ensuite la platine de rue sur la casquette à l'aide de la visserie fournie.

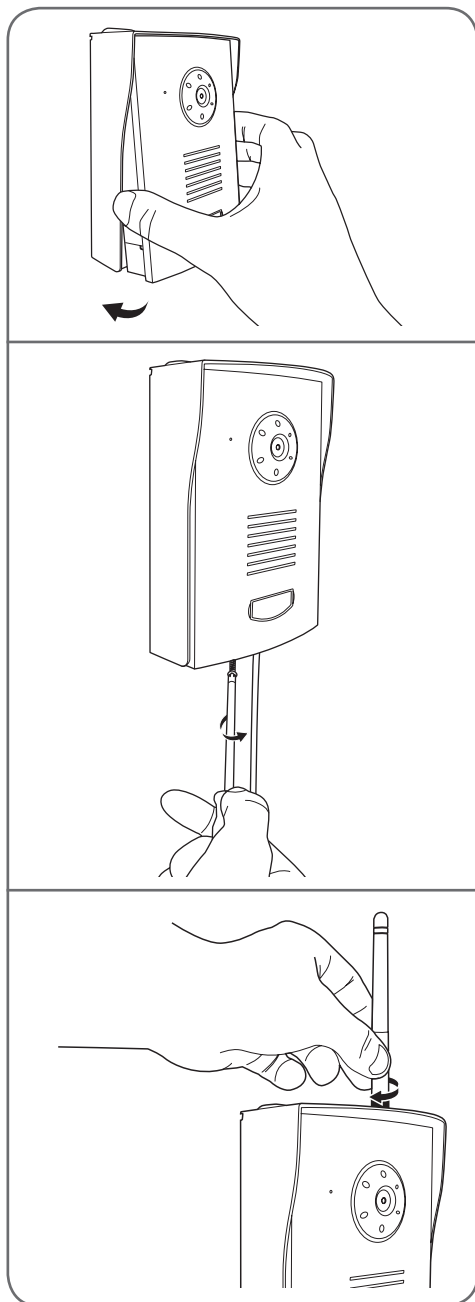
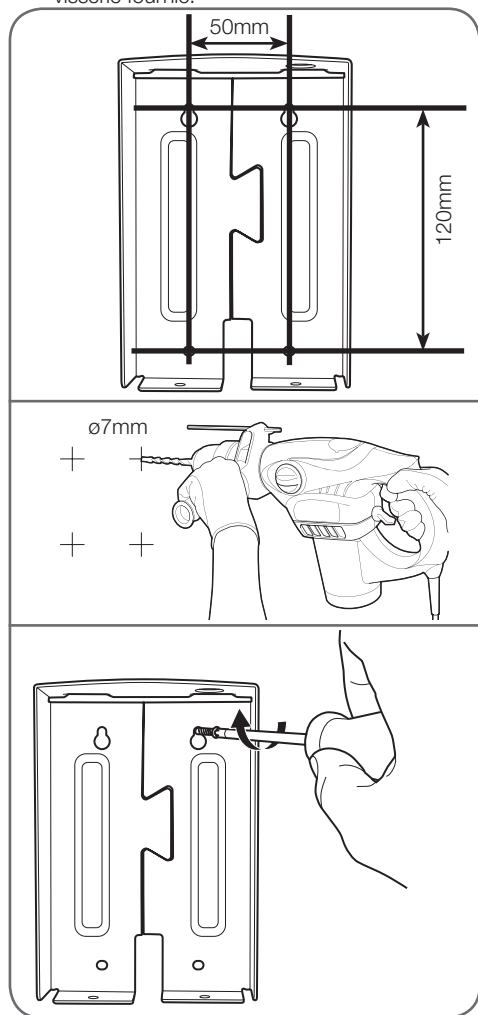

C - INSTALLATION

- Installez le câble d'antenne si l'installation est fortement perturbée.

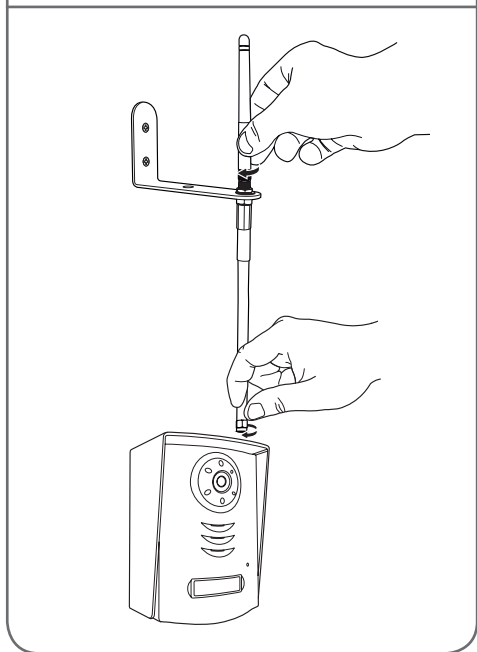
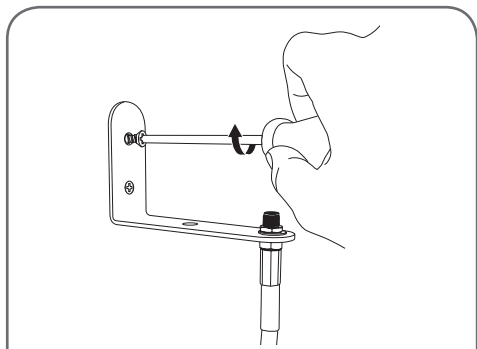

3 - INSTALLATION DU MONITEUR

Important : Le moniteur doit être exclusivement alimenté à l'aide de l'adaptateur secteur 5Vdc / 1A (fourni). Cet adaptateur recharge la batterie interne du moniteur pour une autonomie de 3h maximum.

Sur un plan

- Dépliez le pied au dos du moniteur

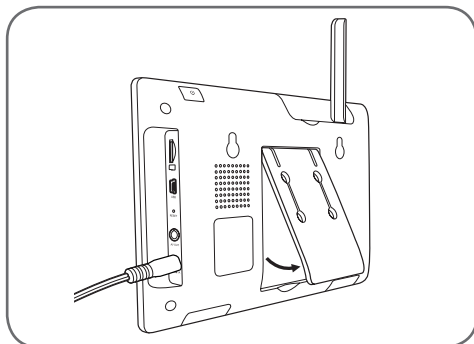

Au mur

- Fixez le moniteur au mur à l'aide de vis et chevilles adaptées au support (les vis et chevilles fournies conviennent pour des murs en matériau plein).

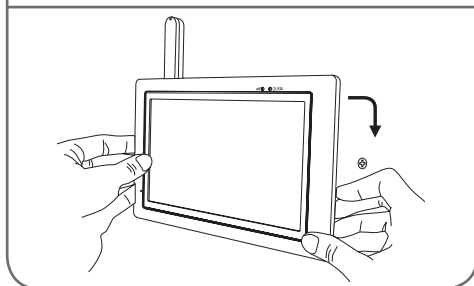
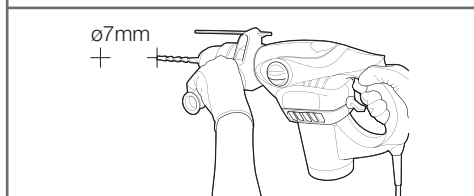
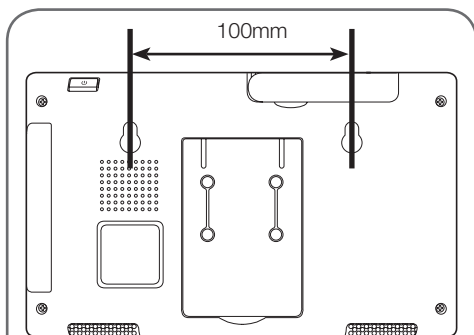

D - CONFIGURATION

1 - DESCRIPTION GÉNÉRALE

L'interphone vidéo couleur tactile Thomson est un interphone vidéo haut de gamme qui vous permet de voir vos visiteurs, communiquer avec eux, et gérer l'accès à votre propriété. Il vous permet d'annoncer la présence d'un visiteur au moyen d'un carillon, de visualiser ce visiteur, de lui répondre et converser avec lui, et de déclencher si vous le souhaitez l'ouverture d'une gâche électrique ou d'une motorisation de portail (non fournies).

La platine de rue incluse est conçue pour résister aux intempéries et se fixe en saillie sur un pilier ou un mur d'enceinte. Son boîtier aluminium et la résistance qu'il offre permet d'assurer un fonctionnement stable et durable.

La platine de rue est équipée de LED infrarouges pour la vision de nuit, asservies à un capteur crépusculaire permettant d'avoir une image en noir et blanc de vos visiteurs même dans l'obscurité complète.

Le moniteur enregistre une courte vidéo de votre visiteur sur une carte mémoire (non fournie) à chaque fois qu'un appel est émis depuis la platine de rue.

L'utilisation de la technologie sans fil permet de monter cet appareil en lieu et place d'un carillon filaire existant par exemple, sans modification de l'installation existante.

Il est possible de rajouter jusqu'à 3 caméras sans fil supplémentaires (non fournies, réf. 512167) pour un usage intérieur ou extérieur afin de déclencher des enregistrements par détection de mouvement dans le champ d'une des caméras ou par déclenchement manuel.

2 - MENU PRINCIPAL

Pour accéder au menu principal, appuyez sur l'icône  du moniteur.



1	Réglages des caméras
2	Paramétrages des enregistrements
3	Fichiers (classés par date et tranche horaire)

4	Paramètres système
5	Gestion de l'alarme et du volume du moniteur
6	Zoom
7	Scan des caméras
8	Protection du formatage de la carte mémoire

3 - RÉGLAGES DES CAMÉRAS



Ce menu vous permet d'activer ou désactiver les canaux, d'appairer des caméras supplémentaires (non fournies réf. 512167) et d'ajuster la luminosité de ces dernières.

Si vous possédez uniquement une platine de rue, désactivez le canal 2 (par défaut actif).



Votre produit comporte au total 4 canaux et votre platine de rue est attribué au canal 1 par défaut.

Vous pouvez donc rajouter 3 caméras supplémentaires afin de mettre en place de la vidéo surveillance.

Une fois avoir activé le canal voulu, procédez à l'appairage en pressant la touche .

Attention : une fois que cette touche est en surbrillance bleu vous avez 30 secondes pour déclencher un appui court sur le bouton d'appairage :



- De la platine de rue qui est sous la trappe batterie
- De la caméra qui est sur le cordon d'alimentation (Caméra non fournie, réf. 512167)

4 - GESTION DE L'ALARME ET DU VOLUME DU MONITEUR

Pour atteindre le menu permettant d'activer l'alarme ainsi que de gérer les volumes du moniteur, cliquer sur l'icône suivante :



Le menu qui apparaît inclue les éléments suivants:

-  : Activation de l'alarme
-  : Gestion du volume de la sonnerie du moniteur
-  : Gestion du volume de la communication du moniteur

D - CONFIGURATION

5 - PARAMÉTRAGES DES ENREGISTREMENTS

Remarque importante : pour pouvoir enregistrer des vidéos, le moniteur doit être équipé d'une carte mémoire Micro SD (non fournie).

Pour lire les vidéos qui ont été enregistrées sur la carte mémoire avec votre ordinateur, un logiciel est livré dans la boîte.

Pour paramétrer les différents modes d'enregistrement utiliser les touches suivantes :



La journée est décomposée en tranches horaires. Pour chaque tranche, 3 modes sont disponibles :

M : Déclenchement d'un enregistrement suite à une détection de mouvement, disponible avec les caméras extérieures (réf. 512167)

S : Déclenchement d'enregistrements pendant 1h (pendant la tranche horaire).

X : Déclenchement d'un enregistrement uniquement depuis un appel de la platine.

Pour passer d'un mode à l'autre, pressez la tranche horaire voulue.

Informations sur un enregistrement vidéo :

Durée minimum : 15s

Durée maximum : 60s

6 - LECTURE D'UN FICHER VIDÉO

Pour lire une vidéo, il suffit de toucher l'icône de la vidéo :



En lecture une barre de menu s'ouvre :

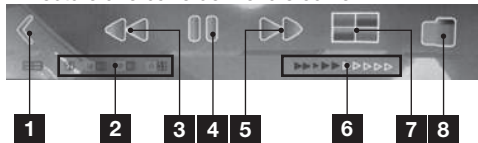

1	Réduire la barre de menu
2	Numéro du canal affiché
3	Retour rapide
4	Lecture/Pause
5	Avance rapide
6	Barre de progression
7	Affichage multi canaux (suivant disponibilité)
8	Quitter le mode lecture / Retour aux dossiers

7 - EFFACEMENT DE FICHER VIDÉO

Pour supprimer une vidéo, il suffit de toucher pendant 3secondes l'icône de la vidéo :

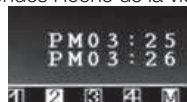

- Une notification va apparaître :



Permet de supprimer la vidéo



Permet de sortir du menu

8 - MENU « FORMATAGE CARTE MÉMOIRE »

Pour pouvoir formater la carte mémoire, dans le menu principal l'icône doit être positionné sur ON comme ci-dessous :



- Si besoin, pressez l'icône afin de passer de OFF à ON.

Une fois le formatage autorisé se rendre dans le menu REC :

- Pressez l'icône : « Carte + gomme »



D - CONFIGURATION

9 - ALARME SUR DÉTECTION DE MOUVEMENT

Les menus ci-dessous sont utiles uniquement si vous possédez une caméra extérieure. (réf. 512167)
Votre moniteur émet des bips courts lors d'une détection de mouvement si :

- L'icône en bas à gauche du menu principal est placé sur ON.



- Le créneau horaire est configuré sur **M** :

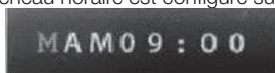

Le niveau de sensibilité d'une détection de mouvement est réglable depuis les icônes ci dessous :



LV3=Très sensible
LV2=Moyennement sensible
LV1=Peu sensible

Si vous voulez empêcher la détection de mouvement sur une partie de l'image filmée par la caméra, il est possible de masquer des zones :

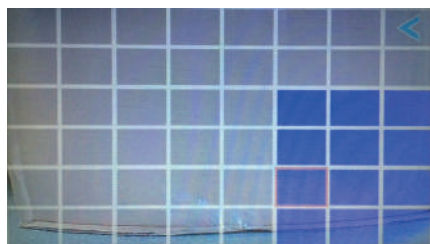

Toutes les cases en surbrillance bleu ne détecteront pas de mouvement.

10 - SCAN DES CANAUX

Le mode SCAN des différents canaux actifs est immédiatement accessible depuis le menu principal avec cette touche :

11 - MENU « PARAMÈTRES SYSTÈME »

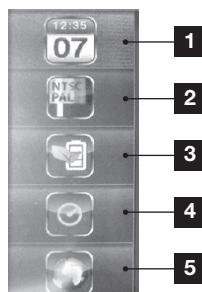

1	Réglage date et heure
2	Format vidéo
3	Economiseur d'énergie
4	Période d'inactivité
5	Langues

11.1 - Réglage date et heure



Avec les touches + ou -, changez la date ou l'heure.

11.2 - Format video

Permet de choisir entre le format vidéo Pal ou NTSC. En Europe, il est recommandé d'utiliser le format vidéo Pal.

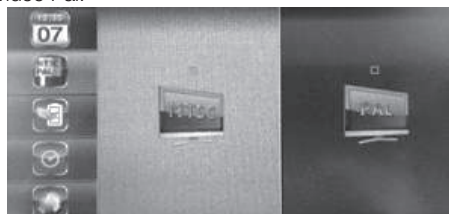

D - CONFIGURATION

11.3 - Economiseur d'énergie

L'économiseur d'énergie permet d'éteindre l'écran au bout de 5 ou 10 minutes.

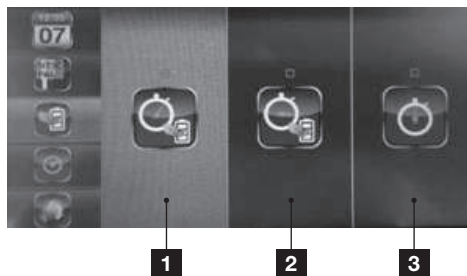

1	5 minutes
2	10 minutes
3	Jamais

11.4 - Période d'inactivité

Au bout de 2 minutes d'inactivité, le moniteur rentre en « hibernation » et effectue un de ces quatre modes :

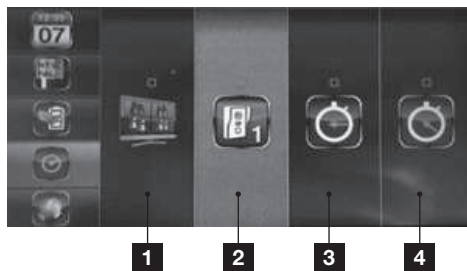

1	Affiche en mode QUAD au bout de 2 min
2	Affiche la platine de rue au bout de 2min
3	Scan avec un intervalle de 5s les canaux activés
4	Scan avec un intervalle de 10s les canaux activés

Remarque : Pour activer ou désactiver les différents canaux :

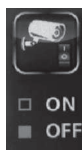

11.5 - Langues

3 langues sont disponibles sur ce moniteur :



1 - PRINCIPE DE FONCTIONNEMENT

La platine de rue peut être alimentée soit par 6 piles LR06, soit par un adaptateur secteur 12V fourni qui vous permettra :

- De commander l'ouverture d'une gâche électrique (non fourni)
- D'avoir un mode espion, la vidéo peut être visualisée sans appel extérieur.

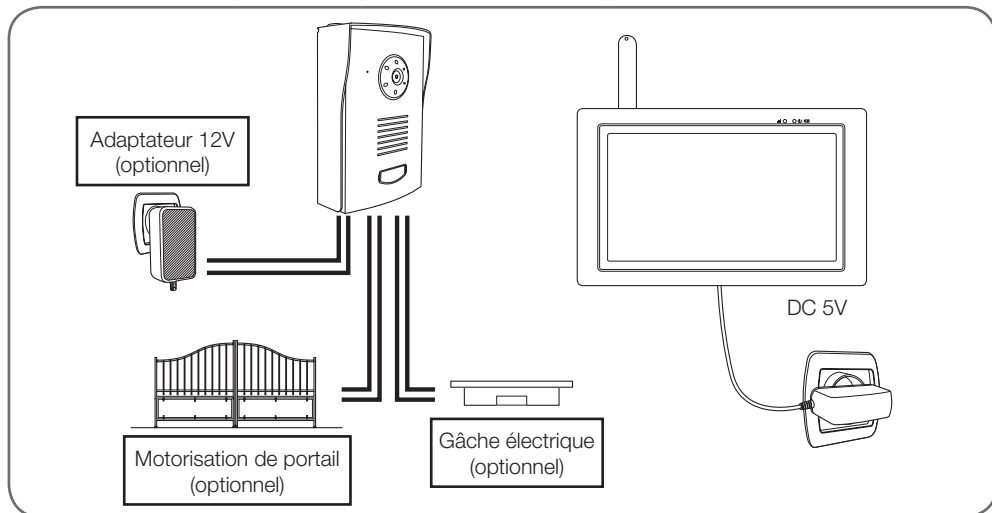







- Un appui sur le porte-nom de la platine de rue fait retentir la sonnerie du moniteur 3 fois.
- Après les 3 sonneries, vous pouvez parler à votre invité grâce à la touche .

Attention :



La touche  doit être maintenue appuyée pour que l'invité vous entende. Et il est impératif de lâcher ce bouton pour entendre la réponse de votre invité.

- Relâchez cette touche pour entendre la réponse de votre invité.
- La conversation sera coupée automatiquement au bout de 60 secondes si la platine de rue est alimentée par piles.

2 - SYMBOLES A L'ÉCRAN

	Témoin de qualité du signal : en fonction de la distance entre la platine de rue et le moniteur.
	Indicateur de batterie En bas de l'écran pour le moniteur En haut de l'écran pour la platine de rue
	Mode plein écran.
	Mode QUAD : Tous les canaux actifs sont visibles.
	Mode SCAN : Le moniteur effectue un scanne de tous les canaux actifs.
	Zoom x2





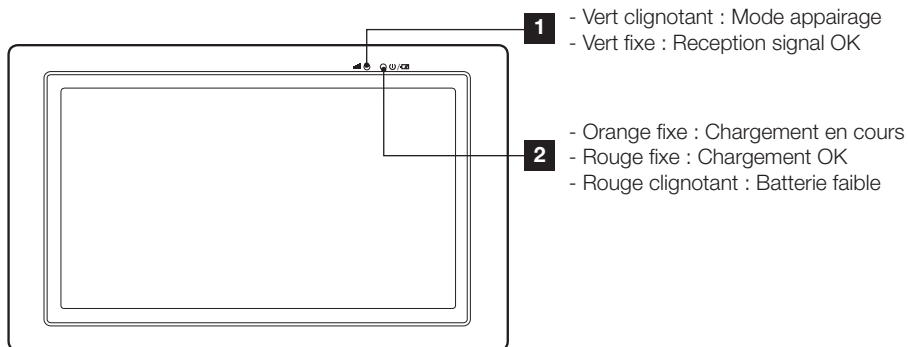



E - UTILISATION

	Témoin du volume sonore.
	Indicateur d'enregistrement vidéo.





3 - TOUCHES ET FONCTIONS

Appuyez sur la touche  pour faire apparaître les icônes ci-dessous :

	Touchez afin de changer de canaux. Ici seul le canal 1 est disponible.
	Appuyez sur cette touche pour parler et relâcher pour entendre la réponse de votre invité.
	Permet l'activation de la gâche électrique disponible uniquement si la platine de rue est alimentée par l'adaptateur secteur 12V (fourni).
	Permet l'activation du portail connecté au contact sec de la platine de rue. Disponible avec l'alimentation de la platine de rue par piles et par adaptateur secteur.
	Permet de diminuer ou d'augmenter le volume de la communication.
	Permet d'enregistrer une vidéo ou d'arrêter un enregistrement en cours.
	Mode d'affichage : Permet de changer de canaux et d'afficher les 4 canaux simultanément.
	Permet d'accéder au menu principal.

Si votre problème n'est pas répertorié ci-dessous, contactez notre service technique.

Symptômes	Causes possibles	Solutions
<i>Le système ne s'allume pas</i>	L'adaptateur n'est pas connecté au réseau électrique/ l'adaptateur n'est pas connecté au moniteur (DC IN sur le flanc droit du moniteur).	Vérifiez que tous les câbles d'alimentation sont correctement branchés.
	La batterie du moniteur n'est pas assez chargée.	Branchez l'adaptateur secteur au moniteur.
<i>Carte mémoire non détectée (message « SD ERR »)</i>	Carte mémoire non détectée/ou défectueuse.	<ul style="list-style-type: none"> • Vérifiez que la carte est correctement insérée et formatée • Remplacez la carte • Vérifiez que la carte mémoire est compatible
<i>Aucune communication audio/ vidéo n'est possible</i>	Alimentation non connectée	Contrôlez les branchements du moniteur et de la platine de rue
	Appairage non effectué	Effectuez l'appairage de la platine de rue sur le moniteur.
	Distance trop grande, perturbations ou trop d'obstacles entre caméra et moniteur.	Déplacez ou/et rapprochez la platine de rue du moniteur.
<i>Date et heure incorrectes sur les enregistrements ou la vue en direct</i>	Date et heure non réglées.	Réglez l'heure
	Date et heure effacées suite à une coupure prolongée de l'alimentation du moniteur.	
<i>Aucun enregistrement lors d'un appel de la platine de rue</i>	Carte mémoire non présente dans le moniteur.	<ul style="list-style-type: none"> • Vérifiez que la carte est correctement insérée et formatée • Remplacez la carte
<i>Aucun enregistrement lors d'une détection de mouvement depuis une caméra supplémentaire (réf. 512167)</i>	Enregistrements désactivés.	Mettre enregistrement sur M sur la bonne tranche horaire 
	Sensibilité mal réglée.	Activez/corrigez le réglage de la sensibilité de la détection de mouvement
	Carte mémoire non présente dans le moniteur.	<ul style="list-style-type: none"> • Vérifiez que la carte est correctement insérée et formatée • Remplacez la carte
<i>Alarme involontaire lors d'une détection de mouvement</i>	L'alarme est activée dans le moniteur.	Allez dans le menu principal, accédez à l'icône d'alarme à l'aide des touches tactiles suivantes : Cette icône doit être positionnée sur OFF. 

F - FAQ

Symptômes	Causes possibles	Solutions
<p><i>Vous ne pouvez pas commander la gâche électrique et/ou le portail</i></p>	<p>Si la platine de rue est bien alimentée par l'adaptateur secteur 12V/1A fourni et non par les piles.</p>	<p>Modifier l'installation et utiliser l'adaptateur 12V/1A fourni.</p>
	<p>Si la gâche ou la commande du portail sont branchées correctement.</p>	<p>Contrôler le câblage.</p>
<p><i>La gâche électrique n'ouvre jamais la porte</i></p>	<p>Si la gâche installée correspond aux spécifications du présent guide (12V 500mA max)</p>	<ul style="list-style-type: none"> • Changer le câblage • Changer les câbles • Changer de modèle de la gâche
<p><i>L'écran n'affiche pas l'image de la platine de rue lorsqu'on l'allume</i></p>	<p>Si la platine de rue est bien alimentée par l'adaptateur secteur 12V/1A et non par des piles</p>	<p>Modifier l'installation et utiliser l'adaptateur secteur 12V/1A fourni</p>

G - PRODUITS COMPLEMENTAIRES

1 - CAMERA COULEUR SANS FIL 512167

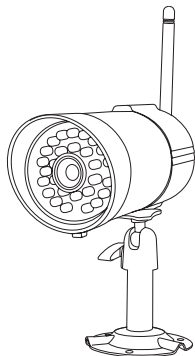

Si vous avez acquis des caméras supplémentaires (jusqu'à 3 au total) pour étendre la surveillance du produit, chaque caméra doit être appairée comme l'a été la platine de rue :



Ce menu vous permet d'activer ou désactiver les canaux, d'appairer des caméras supplémentaires (non fournies réf. 512167) et d'ajuster la luminosité de ces dernières.

Votre produit comporte au total 4 canaux et votre platine de rue est attribué au canal 1 par défaut. Vous pouvez donc rajouter 3 caméras supplémentaires afin de mettre en place de la vidéo surveillance.

Une fois avoir activé le canal voulu, procédez à l'appairage en pressant la touche .

Attention : une fois que cette touche est en surbrillance bleu vous avez 30 secondes pour déclencher un appui court sur le bouton d'appairage qui est sur le cordon d'alimentation.

H - INFORMATIONS TECHNIQUES ET LÉGALES

1 - CARACTÉRISTIQUES GÉNÉRALES

Moniteur		
Ecran	Taille	Diagonale 7 pouces
	Résolution	480 x 272
Processus d'enregistrement	Stockage	Carte mémoire Micro SD, capacité jusqu'à 32Go
	Tension d'alimentation	230Vac 50Hz -5Vdc 1A
	Consommation	800mA (max)
	Batterie	3.7V / 1800mA Li-on
	Température de fonctionnement	0 à + 40°C
	Dimensions	L : 200mm / l : 122mm / h : 26mm

Platine de rue	
Type de capteur	CMOS
Taille du capteur	1/4 "
Angle de vision	H :86° / V : 60°
Nombre de Leds IR	5
Portée de la vision de nuit	50cm à 1 m
Alimentation	6 piles LR6 (non fournies) ou adaptateur 12V/1A fourni
Utilisation	intérieur/ extérieur
Indice de protection	IP44
Température de fonctionnement	-10°C à +50°C
Dimensions	l : 154mm / L : 107mm / h : 60mm

2 - CARACTÉRISTIQUES FONCTIONNELLES

Moniteur

- Prise en charge d'une platine de rue (fournie) et jusqu'à 3 caméras sans fil (non fournies).
- Affichage en direct d'une caméra parmi les 4 ou des 4 caméras simultanément.
- Commande depuis le moniteur d'une gâche électrique et/ou d'une motorisation de portail.
- Possibilité d'enregistrement sur une carte Micro SD (non fournie).
- Enregistrement vidéo depuis un appel de la platine de rue et depuis une détection de mouvement.
- Visualisation des enregistrements vidéos sur le moniteur ou sur un ordinateur.
- Archivage des enregistrements par date.
- Possibilité d'avertissement sonore sur détection d'un mouvement.

H - INFORMATIONS TECHNIQUES ET LÉGALES

Platine de rue

- Utilisation en extérieure : oui
- Support de fixation : fixé au mur
- Visière de protection éblouissement : oui
- Microphone intégré : oui
- Vision nocturne : oui entre 5 à 8 mètres
- Indice de protection : IP55
- Alimentation : 9V par 6 piles LR6 (non fournies) ou un adaptateur secteur 12Vdc/1A (fourni)

3 - GARANTIE

- Ce produit est garanti 3 ans, pièces et main d'œuvre, à compter de la date d'achat. Il est impératif de garder une preuve d'achat durant toute cette période de garantie.
- La garantie ne couvre pas les dommages causés par négligence, par chocs et accidents.
- Aucun des éléments de ce produit ne doit être ouvert ou réparé par des personnes étrangères à la société Smarthome France.
- Toute intervention sur l'appareil annulera la garantie.
- Les éléments dits consommables, tels que les piles ne rentrent pas dans le cadre de la garantie.

4 - ASSISTANCE ET CONSEILS

- Malgré tout le soin que nous avons porté à la conception de nos produits et à la réalisation de cette notice, si vous rencontrez des difficultés lors de l'installation de votre produit ou des questions, il est fortement conseillé de contacter nos spécialistes qui sont à votre disposition pour vous conseiller.
- En cas de problème de fonctionnement pendant l'installation ou après quelques jours d'utilisation, il est impératif de nous contacter avant votre installation afin que l'un de nos techniciens diagnostique l'origine du problème car celui-ci provient certainement d'un réglage non adapté ou d'une installation

non conforme. Si le problème vient du produit, le technicien vous donnera un numéro de dossier pour un retour en magasin. Sans ce numéro de dossier le magasin sera en droit de refuser l'échange de votre produit.

Contactez les techniciens de notre service après-vente au :

0 892 701 369

Service 0,35 € / min
+ prix appel

Du lundi au vendredi de 9H à 12H et de 14H à 18H.

5 - RETOUR PRODUIT - SAV

Malgré le soin apporté à la conception et fabrication de votre produit, si ce dernier nécessite un retour en service après-vente dans nos locaux, il est possible de consulter l'avancement des interventions sur notre site Internet à l'adresse suivante : <http://sav.avidisen.com>

Smarthome France s'engage à disposer d'un stock de pièces détachées sur ce produit pendant la période de garantie contractuelle.

6 - DECLARATION DE CONFORMITE

A la directive RED

Smarthome France déclare que l'équipement désigné ci-dessous : Interphone vidéo sans fil réf. 512168

Est conforme à la directive 2014/53/EU et sa conformité a été évaluée selon les normes en vigueur :

- EN 301 489-1 V2.2.0
- EN 301 489-17 V3.2.0
- EN 301 328 V2.1.1
- EN 60950-1:2006 + A11:2009 + A1:2010 + A12:2011+ A2:2013
- EN 62311 : 2008

A Chambray-les-Tours, le 17/05/2018
Alexandre Chaverot, président



Retrouvez l'intégralité de notre gamme Thomson sur

www.thomsonsecurity.eu

THOMSON est une marque de **TECHNICOLOR S.A.** utilisée sous licence par :

Smarthome France - 32, rue Augustin Fresnel
37170 Chambray les Tours - France

EN **IZZY-768W2**
Colour video intercom - 18 cm

ref. 512268



 **Easy to install - 2 wires**
Installation facile - 2 fils

 **Innovation Safe installation**
THOMSON Installation sécurisée

 **Picture memory feature**
Mémorisation des visiteurs

CONTENTS

A - SAFETY INSTRUCTIONS **04**

1 - OPERATING PRECAUTIONS	04
2 - MAINTENANCE AND CLEANING	04
3 - RECYCLING	04

B - PRODUCT DESCRIPTION **05**

1 - KIT CONTENTS	05
2 - MONITOR	06
3 - EXTERIOR PANEL	07
4 - MAINS ADAPTER	07
5 - INSTALLATION CD	07

C - INSTALLATION **08**

1 - POWER FOR THE EXTERIOR PANEL	08
2 - INSTALLATION OF THE EXTERIOR PANEL	11
3 - INSTALLATION OF THE MONITOR	12

D - CONFIGURATION **13**

1 - OVERVIEW	13
2 - SETTINGS AND FUNCTIONS ACCESSIBLE ON THE MONITOR	13
3 - CAMERA SETTINGS	13
4 - MANAGING THE ALARM AND THE MONITOR VOLUME	13
5 - SETTINGS FOR RECORDINGS	14
6 - PLAYING A VIDEO FILE	14
7 - DELETING A VIDEO FILE	14
8 - 'MEMORY CARD FORMATTING' MENU	14
9 - MOVEMENT DETECTION ALARM	15
10 - CHANNEL SCAN	15
11 - 'SYSTEM SETTINGS' MENU	15
11.1 - Time and date settings	15
11.2 - Video format	15
11.3 - Energy-saver mode	16

11.4 - Period of inactivity	16
11.5 - Languages	16
<i>E - OPERATION</i>	<i>17</i>
1 - HOW IT WORKS	17
2 - SCREEN SYMBOLS	17
3 - BUTTONS AND FUNCTIONS	18
<i>F - FAQ</i>	<i>19</i>
<i>G - ADD-ON PRODUCTS</i>	<i>21</i>
1 - WIRELESS COLOUR CAMERA 512167	21
<i>H - TECHNICAL AND LEGAL INFORMATION</i>	<i>22</i>
1 - GENERAL CHARACTERISTICS	22
2 - FUNCTIONAL CHARACTERISTICS	22
3 - WARRANTY	23
4 - HELP AND SUGGESTIONS	23
5 - PRODUCT RETURNS/AFTER SALES SERVICE	23
6 - DECLARATION OF CONFORMITY	23

A - SAFETY INSTRUCTIONS

1 - OPERATING PRECAUTIONS

- Do not install the monitor in locations with high humidity and/or extreme temperatures, or where there is a risk that the equipment might rust or be exposed to dust.
- Do not install the monitor in cold locations or locations subject to large temperature fluctuations.
- The exterior panel must not be exposed to direct sunlight, rain or high humidity. Preferred locations are porches or covered areas.
- The exterior panel must not be installed where the lens filter may be vulnerable to scratching or dirt.
- Do not daisy-chain extension cords and/or multi-socket adapters.
- Do not install near acidic chemicals, ammonia or sources of toxic gases.
- Do not install in explosive environments or near volatile or inflammable products.
- Never put objects containing water on top of the device.
- Never cover the device.
- The monitor and mains adapter must only be used indoors.

2 - MAINTENANCE AND CLEANING

- Always unplug the product from the mains before carrying out any maintenance.
- Never use abrasive or corrosive substances to clean the products.
- Use a soft, slightly damp cloth.
- Never use an aerosol to spray the product as this may damage the internal workings.

3 - RECYCLING



Disposing of used batteries in household waste is strictly forbidden. Batteries/accumulators containing harmful substances are marked with symbols (shown opposite) which indicate that it is forbidden to discard them in the household waste. The corresponding heavy metals are referred to as follows:

Cd= cadmium, Hg= mercury, Pb= lead.

You can dispose of these used batteries/accumulators at local waste treatment centres (centres for sorting recyclable materials), which are required to accept them. Keep batteries / button cells / accumulators out of reach of children and store them in a safe place not accessible to them. They could be swallowed by children or pets. Risk of death! In the event that a battery is swallowed, consult a doctor or go to A&E immediately. Never short-circuit the batteries, and do not burn or recharge them as they may explode!



This logo indicates that electrical and electronic waste must not be disposed of with household waste. They are likely to contain hazardous substances which are dangerous to both health and the

environment. Return the equipment to your local distributor or use the recycling collection service provided by your local council.



B - PRODUCT DESCRIPTION

1 - CONTENTS OF THE KIT

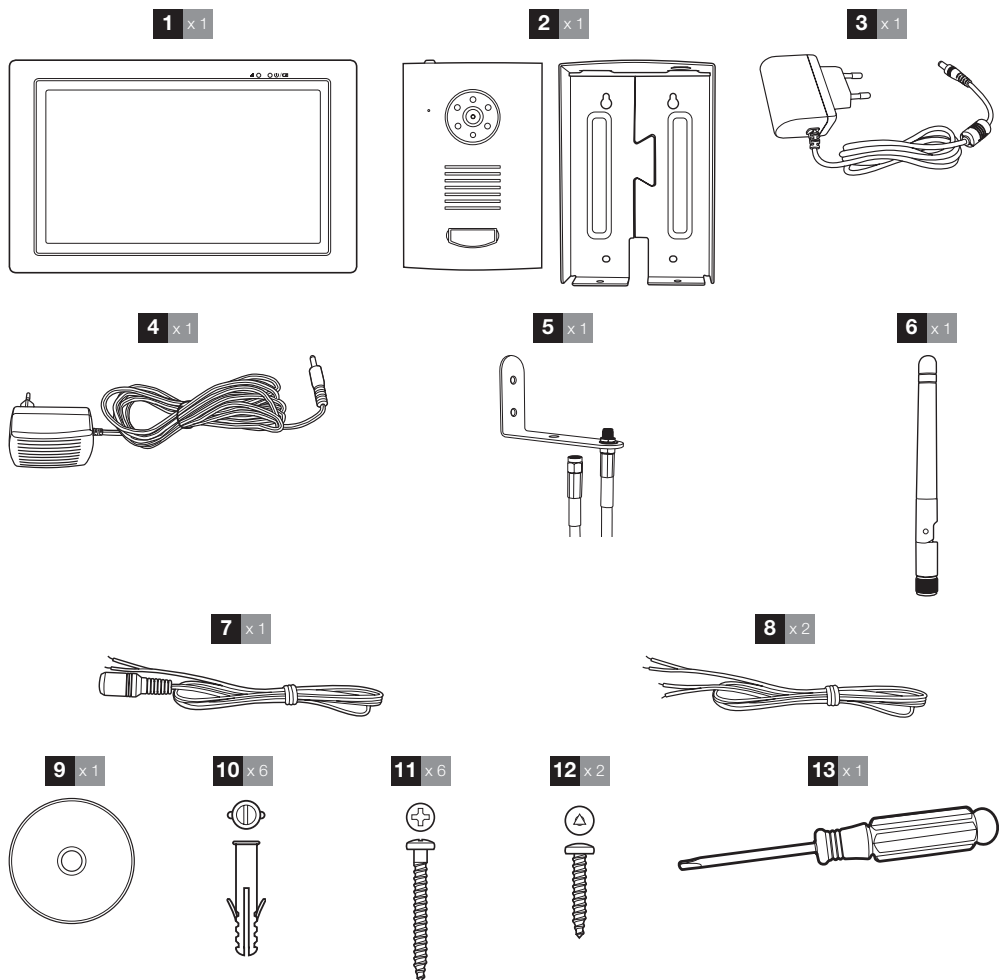

1	Monitor	9	Installation CD with software for playing video files
2	Exterior panel and protective shield	10	Wall plugs for mounting the exterior panel and the monitor
3	5V DC 1A mains adapter	11	Screw for mounting the exterior panel and the monitor
4	12V DC 1A mains adapter	12	Screw for securely mounting the exterior panel to its protective shield
5	Aerial cable bracket	13	Triangular screwdriver for the shield attachment screw
6	Aerial		
7	Exterior panel mains power cord for the 12V DC adapter		
8	Electric strike plate power wire / Dry contact for a gate motor		

B - PRODUCT DESCRIPTION

2 - MONITOR

Front view

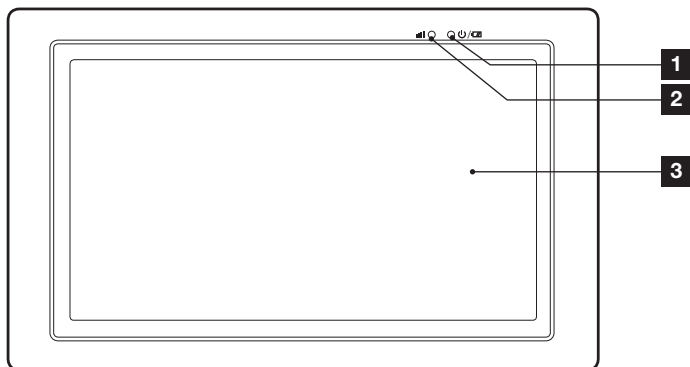

Rear view

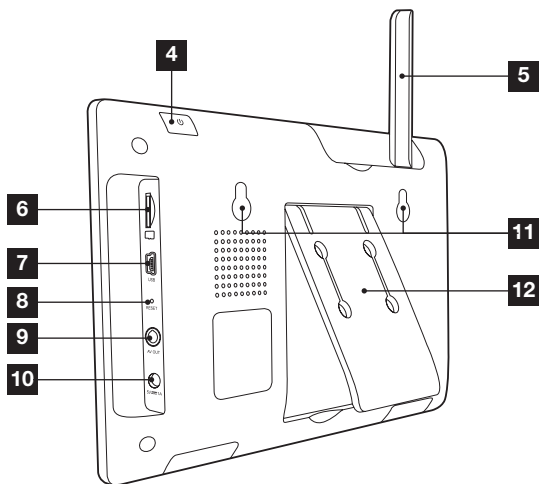

1	Battery charge indicator	7	Mini USB port for connecting to a computer
2	Wireless signal indicator	8	Reset button
3	LCD touchscreen	9	AV output
4	On/off button (hold 2 seconds)	10	5V power input
5	Fold-down aerial	11	Holes for wall mounting
6	Micro SD memory card slot (card not included)	12	Foldable stand

B - PRODUCT DESCRIPTION

3 - EXTERIOR PANEL

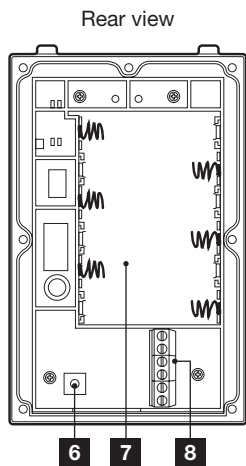
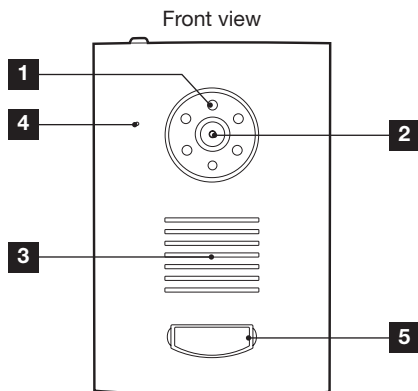

1	Infrared light for night vision
2	Camera lens
3	Loudspeaker
4	Microphone
5	Call button + name plate
6	Pairing button
7	Battery compartment
8	Connection terminals

4 - MAINS ADAPTERS

- A 230V AC 50 Hz/5V DC 1A mains adapter for powering the monitor is included in the kit.
- A 230V AC 50 Hz/12V DC 1A mains adapter for powering the exterior panel is included in the kit if you want to power an electric strike plate and have access to surveillance mode (the video can be viewed without a call from outside).

Do not use other power supplies as they could cause irreparable damage to the device and invalidate the warranty.

5 - INSTALLATION CD

The CD provided allows you to view on a computer video footage recorded on a memory card (not included) in the monitor.

C - INSTALLATION

1 - POWER FOR THE EXTERIOR PANEL

With batteries

- Open the battery compartment on the back of the exterior panel and insert six 1.5V LR6 batteries (not included).

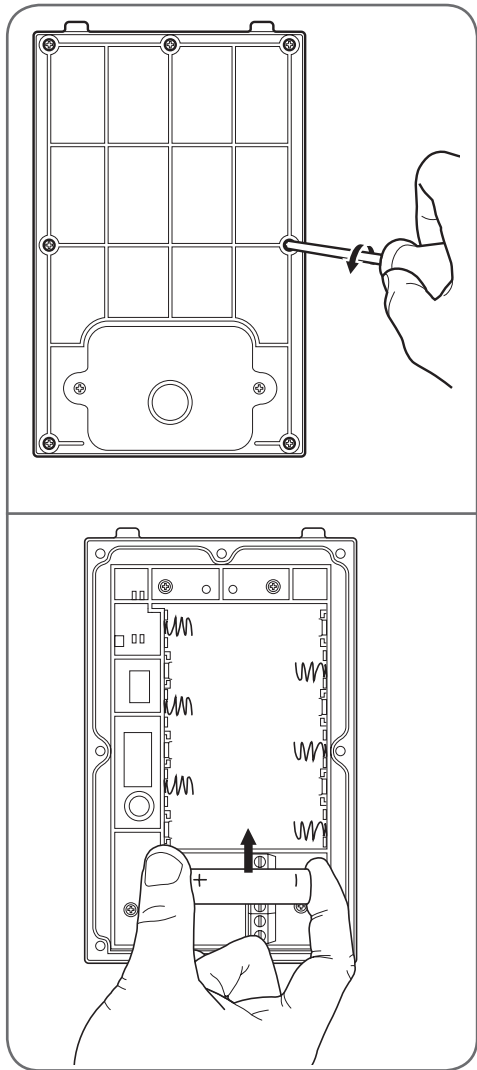

With mains adapter

- It is also possible to power the exterior panel with the 12V DC 1A mains adapter (provided) and the red and black power cord. In this case, no batteries should be inserted.

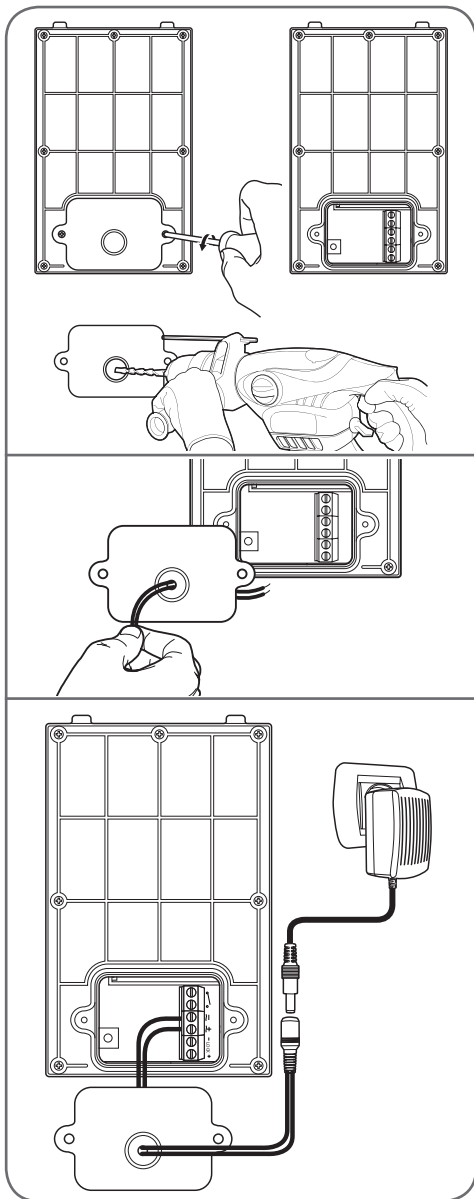

C - INSTALLATION

Install an electric strike plate

- If your exterior panel is powered with the 12V/1A mains adapter provided, you can remotely unlock a 12V DC electric strike plate or electric lock.

To connect your strike plate or lock, follow the diagrams below according to your model of exterior panel.

Model A

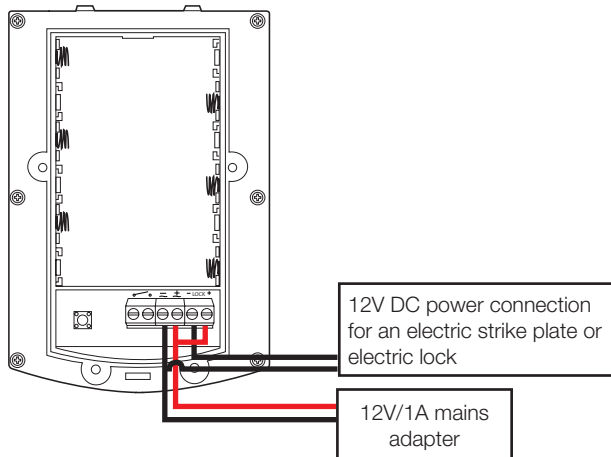

Model B

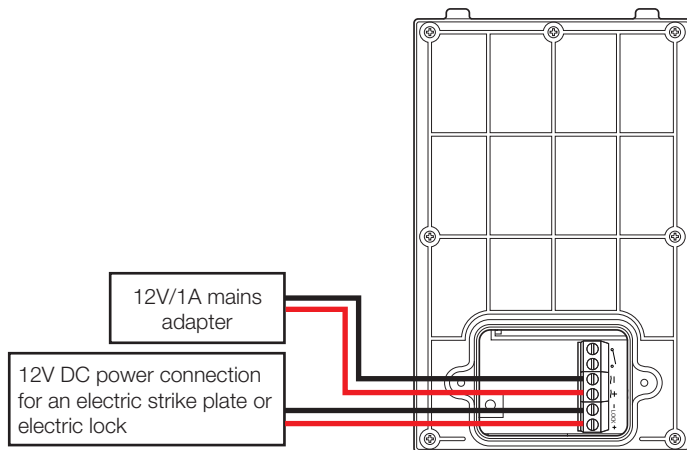

C - INSTALLATION

Control a gate motor

- Your exterior panel can either be powered with the 12V mains adapter provided or with batteries. You can remotely open a motorised gate.

To connect your gate motor, follow the diagrams below according to your model of exterior panel.

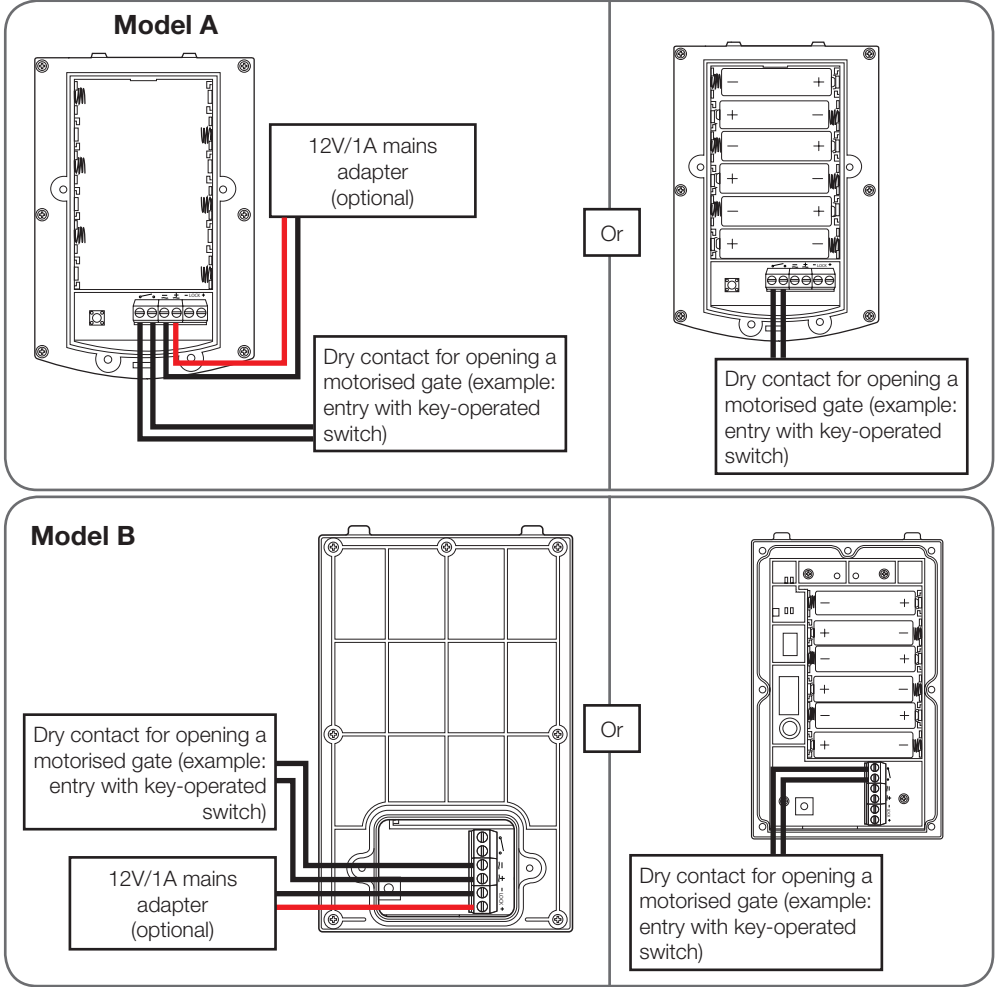

C - INSTALLATION

2 - INSTALLATION OF THE EXTERIOR PANEL

- Attach the shield for the exterior panel to your chosen outdoor location using the appropriate screws and wall plugs (the screws and plugs supplied are suitable for walls made of solid material).
- After installing the batteries and/or connecting the wires for the exterior panel, place it in its shield. Then, screw the exterior panel to the shield with the screws provided.

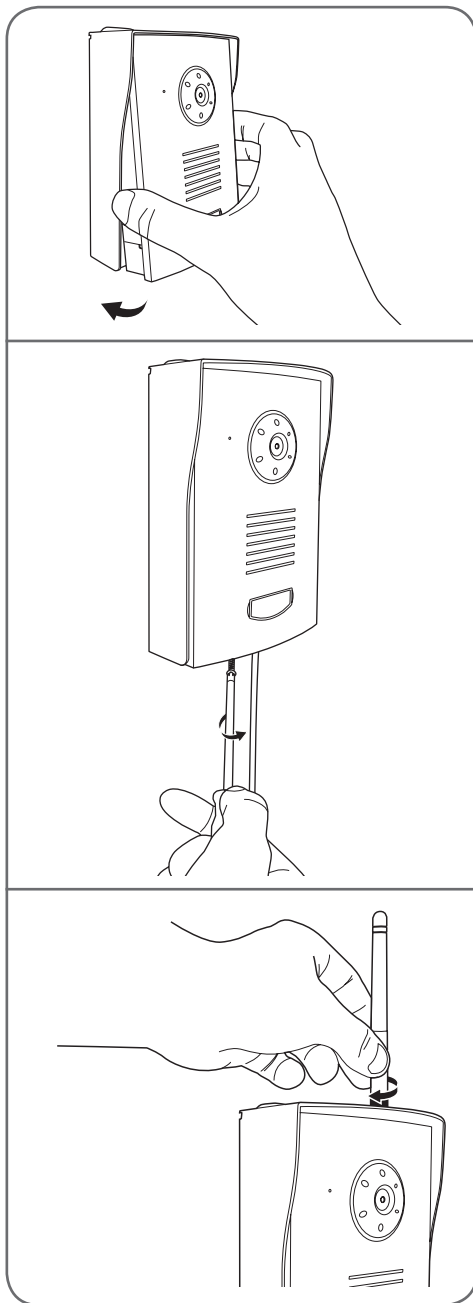
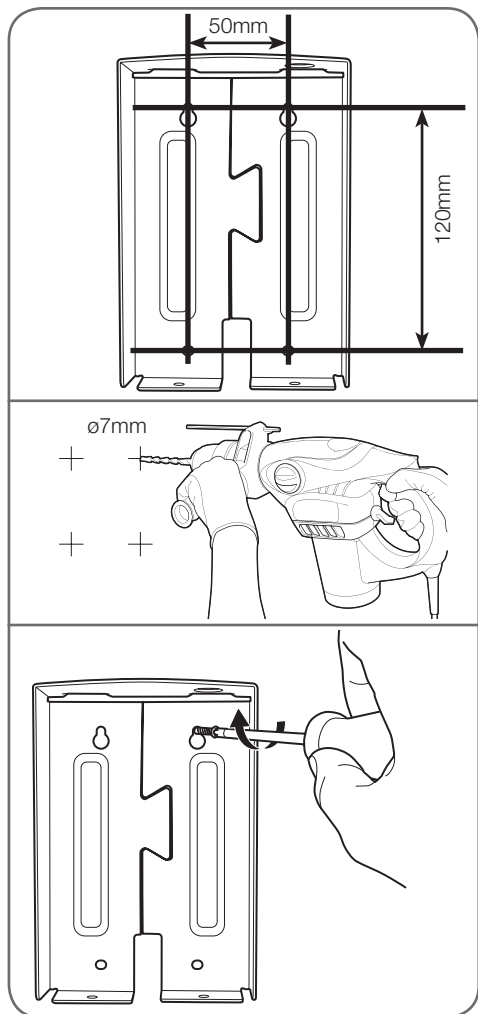

C - INSTALLATION

- Install the cable for the aerial if there is significant interference in the installed location.

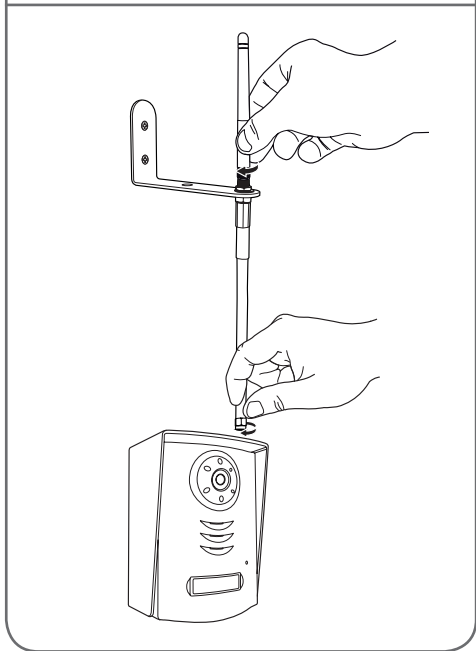
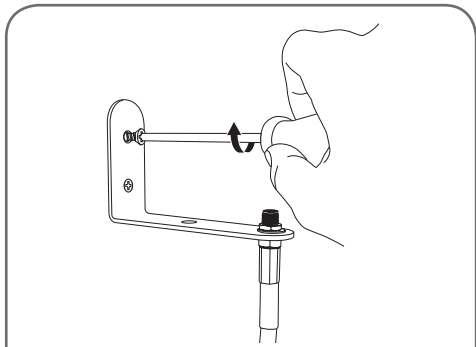

3 - INSTALLATION OF THE MONITOR

Important: The monitor must only be powered by the 5V DC/1A mains adapter (included). This adapter recharges the internal battery of the monitor for up to 3 hours of battery life.

On a flat surface

- Fold out the stand on the back of the monitor.

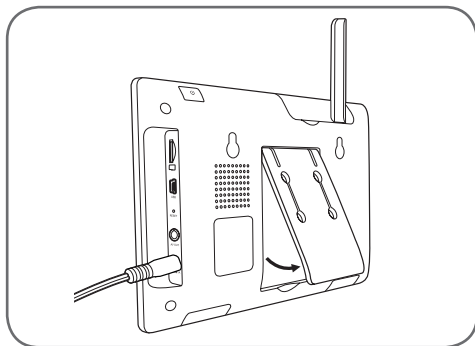

Wall mounting

- Attach the monitor to the wall using the appropriate screws and wall plugs (the screws and plugs included are suitable for walls made of solid material).

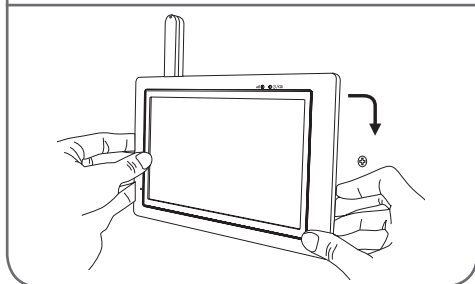
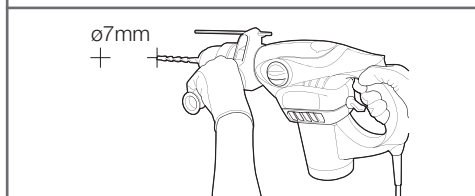
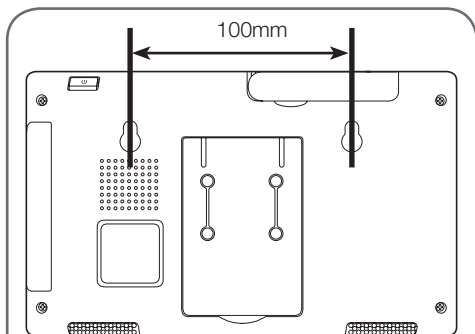

D - CONFIGURATION

1 - OVERVIEW

The Thomson colour touch screen video intercom is a high-end video intercom that allows you to see your visitors, communicate with them, and manage access to your property. It provides a doorbell for visitors to announce their presence, allows you to see visitors and talk with them, and lets you open an electric strike plate or motorised gate if you wish (not included).

The included exterior panel is designed to stand up to harsh weather and attaches to the surface of a pillar or property wall/fence. Its aluminium shield and the protection that it provides ensure that operation of the device is stable and long-lasting.

The exterior panel features infrared LEDs for night vision, which are controlled by a dusk-to-dawn sensor enabling black and white images of your visitors to be produced even in complete darkness. The monitor records a short video of your visitor on a memory card (not included) each time the doorbell is pressed on the exterior panel.

The use of wireless technology allows you to install this device in place of an existing wired doorbell, for example, without altering the existing installation.

You can add up to 3 additional wireless cameras (not included, ref. 512167) for internal or external usage. The cameras start recording when movement is detected in the view of one of the cameras. Recording can also be controlled manually.

2 - MAIN MENU

To access the main menu, press the  icon on the monitor.



1	Camera settings
2	Recording settings
3	Files (ordered by date and time slot)

4	System settings
5	Managing the alarm and monitor volume
6	Zoom
7	Camera scan
8	Protection of memory card formatting

3 - CAMERA SETTINGS



This menu enables you to activate or deactivate channels, pair additional cameras (not included, ref. 512167), and adjust the brightness of the cameras.

If you only have one exterior panel, deactivate channel 2 (active by default).



Your product has a total of 4 channels and your exterior panel is set to channel 1 by default. You can therefore add an additional 3 cameras for video surveillance.

Once your chosen channel is activated, begin pairing by pressing the  button.

Warning: once this button lights up blue, you have 30 seconds to press briefly on the pairing button:



- Of the exterior panel, which is under the battery compartment
- Of the camera, which is on the power cord (camera not included, ref. 512167)

4 - MANAGING THE ALARM AND THE MONITOR VOLUME

To get to the menu for activating the alarm and managing the volume of the monitor, click on the following icon:



The menu that appears includes the following items:

-  : Alarm activation
-  : Manage the ringtone volume of the monitor
-  : Manage the communication volume of the monitor

D - CONFIGURATION

5 - SETTINGS FOR RECORDINGS

Important: to be able to record videos, the monitor must be equipped with a Micro SD memory card (not included).

To play videos recorded on the memory card with your computer, software is included in the product box.

The configure the different recording modes, use the following buttons:



The day is broken up into time slots. For each slot, 3 modes are available:

M: Recording starts when movement is detected; available with external cameras (ref. 512167)

S: Recording goes for 1 hour (during the time slot).

X: Recording only starts when someone rings the doorbell on the exterior panel.

To switch modes, press the desired time slot.

Information on a video recording:

Minimum duration: 15 sec.

Maximum duration: 60 sec.

6 - PLAYING A VIDEO FILE

To play a video, simply press the icon of the video.

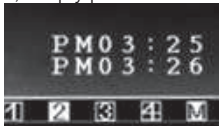

When the video plays, a menu bar will open:

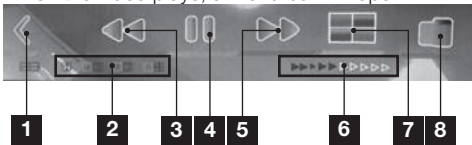

1	Reduce the menu bar
2	Number of channel displayed
3	Rewind
4	Play/Pause
5	Fast-forward
6	Progress bar
7	Multi-channel display (depending on availability)
8	Leave play mode / Return to files

7 - DELETING A VIDEO FILE

To delete a video, simply press the icon of the video for 3 seconds.



- A notification will appear:



Deletes the video



Takes you out of the menu

8 - 'MEMORY CARD FORMATTING' MENU

To be able to format the memory card, on the main menu, the icon must be set to ON as shown below:



- If necessary, press the icon to go from OFF to ON.

Once formatting is authorised, go to the REC menu:

- Press the icon: 'Card + eraser'



D - CONFIGURATION

9 - MOVEMENT DETECTION ALARM

The menus below are useful only if you have an external camera. (ref. 512167)
Your monitor will emit short beeps when movement is detected if:

- The icon on the lower left of the main menu is set to ON.



- The time slot is set to **M**:

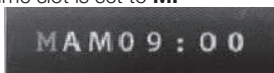

The level of sensitivity for detection of movement can be adjusted using the icons below:



LV3=High sensitivity
LV2=Medium sensitivity
LV1=Low sensitivity

If you want to turn off movement detection for a portion of the image recorded by the camera, it is possible to mask zones:

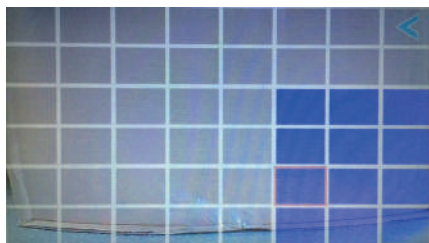

All boxes in bright blue will not detect movement.

10 - CHANNEL SCAN

The mode for scanning the different active channels can be accessed directly from the main menu with this button:

11 - 'SYSTEM SETTINGS' MENU

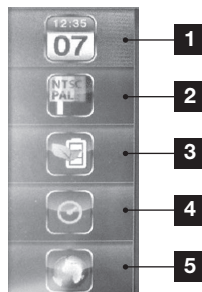

1	Time and date settings
2	Video format
3	Energy saver
4	Period of inactivity
5	Languages

11.1 - Time and date settings



With the + and - buttons, change the date or time.

11.2 - Video format

You can choose between PAL or NTSC video format. In Europe, it is recommended that you use the PAL video format.



D - CONFIGURATION

11.3 - Energy-saver mode

Energy-saver mode turns off the screen after 5 or 10 minutes.

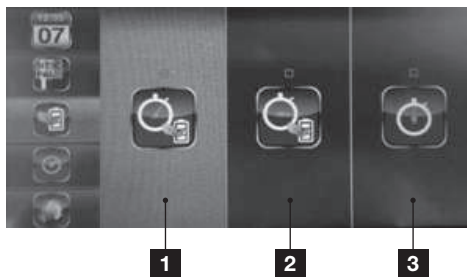

1	5 minutes
2	10 minutes
3	Never

11.4 - Period of inactivity

After 2 minutes of inactivity, the monitor goes to 'sleep' and activates one of these four modes:

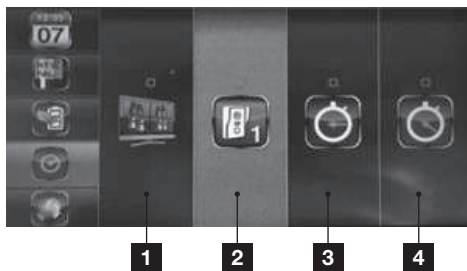

1	Display in quad mode after 2 min.
2	Display the exterior panel camera after 2min.
3	Scan activated channels with 5-sec. intervals
4	Scan activated channels with 10-sec. intervals

Note: To activate or deactivate the different channels:

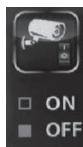

11.5 - Languages

3 languages are available for this monitor



1 - HOW IT WORKS

The exterior panel can either be powered by 6 LR06 batteries or by a 12V mains adapter, included, which will allow you to:

- Open an electric strike plate (not included).
- Use surveillance mode so that video can be viewed without someone ringing the doorbell.

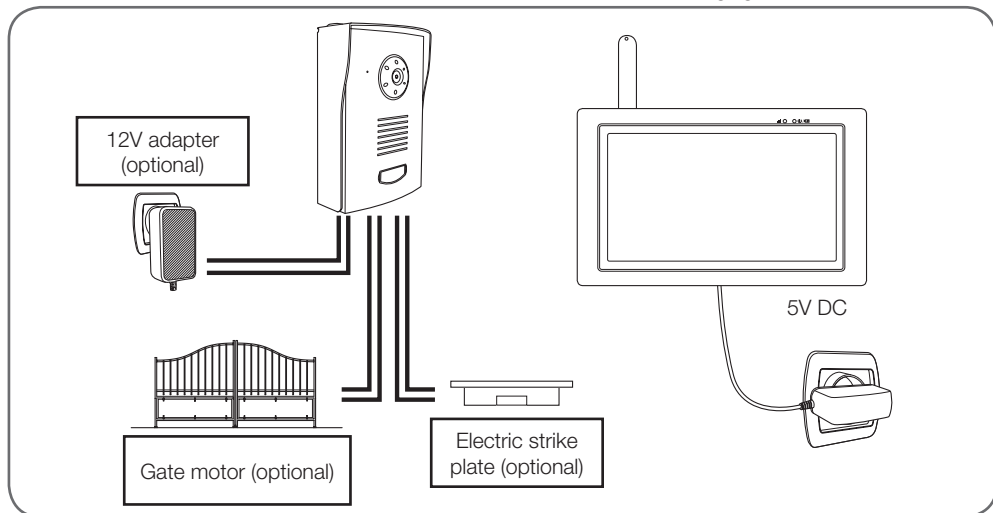







- Pressing the name plate on the exterior panel makes the monitor ring 3 times.
- After the 3 rings, you can talk to your visitor using the  button.

Note:



You must keep pressing the  button for the visitor to hear you. You must let go of the button to hear your visitor's response.

- Let go of this button to hear your visitor's response.
- The conversation will automatically cut off after 60 seconds if the exterior panel is battery powered.

2 - SCREEN SYMBOLS

	Signal quality indicator: according to distance between the exterior panel and the monitor.
	Battery indicator Bottom of the screen for the monitor Top of the screen for the exterior panel
	Full-screen mode.
	Quad mode: All active channels are visible.
	Scan mode: The monitor performs a scan of all active channels.
	Zoom x2





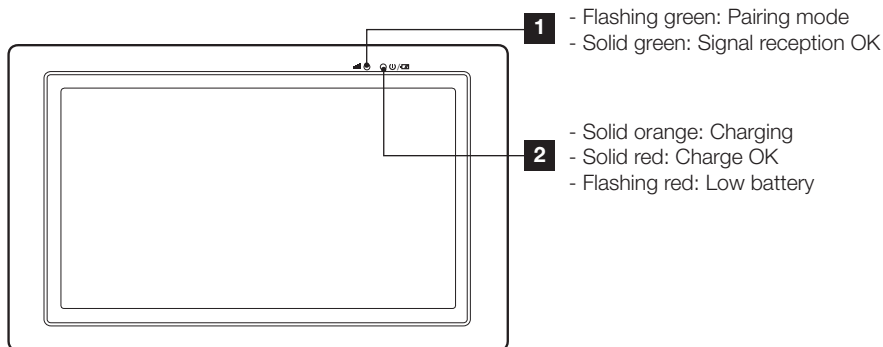



E - OPERATION

	Volume indicator.
	Video recording indicator.





3 - BUTTONS AND FUNCTIONS

Press the  button to display the icons below:

	Tap to change channels. As seen here, only channel 1 is available.
	Press and hold this button to speak and let it go to hear the response from your visitor.
	Use to activate the electric strike plate – available only if the exterior panel is powered by the 12V mains adapter (included).
	Use to activate the gate connected to the dry contact of the exterior panel. Available with the exterior panel powered by battery or by the mains adapter.
	Use to raise or lower the communication volume.
	Use to record a video or stop recording in process.
	Display mode: Use to change channels and display all 4 channels simultaneously.
	Use to access the main menu.

If your problem is not covered below, please contact our technical support service.

Symptoms	Possible causes	Solutions
<i>The system does not turn on</i>	The adapter is not connected to the mains/to the monitor (DC IN on the right side of the monitor).	Check that all power supply cables are correctly connected.
	The monitor's battery is not charged.	Plug in the mains adaptor to the monitor.
<i>Memory card not detected (message 'SD ERR')</i>	Memory card not detected or defective	<ul style="list-style-type: none"> • Verify that the card is properly inserted and formatted • Replace the card • Verify that the memory card is compatible
<i>Cannot communicate with audio/video</i>	Power supply not connected	Check that the monitor and exterior panel are properly connected to their power supplies
	Not paired	Pair the exterior panel with the monitor.
	Too far away, interference, or too many obstacles between the camera and the monitor.	Move and/or bring the monitor closer to the exterior panel.
<i>Date and hour incorrect on recordings or live viewing</i>	Date and time not set.	Set the time
	Date and time reset after prolonged loss of power to the monitor.	
<i>No recording during a call from the exterior panel</i>	No memory card in the monitor.	<ul style="list-style-type: none"> • Verify that the card is properly inserted and formatted • Replace the card
<i>No recording when movement is detected by an additional camera (ref. 512167)</i>	Recording deactivated.	Set recording to M and the right time slot 
	Sensitivity improperly set.	Activate/correct the sensitivity setting for movement detection
	No memory card in the monitor.	<ul style="list-style-type: none"> • Verify that the card is properly inserted and formatted • Replace the card
<i>Unwanted alarm when movement is detected</i>	The alarm is activated on the monitor.	Go to the main menu, access the alarm settings using the following buttons: This icon must be set to OFF. 

F - FAQ

Symptoms	Possible causes	Solutions
<i>You can't control the electric strike plate and/or gate</i>	The exterior panel is powered by battery instead of the 12V/1A mains adaptor.	Modify installation and use the provided 12V/1A adaptor.
	The strike plate or gate control are not properly connected.	Check the wiring.
<i>The electric strike plate never opens the door</i>	The installed strike plate does not meet the specifications given in this guide (12V, 500 mA max.)	<ul style="list-style-type: none"> • Change the wiring • Change the wires • Change the model of strike plate
<i>The screen does not display the image from the exterior panel when the screen is turned on</i>	The exterior panel is powered by battery instead of the 12V/1A mains adaptor	Modify installation and use the provided 12V/1A mains adaptor

G - ADD-ON PRODUCTS

1 - WIRELESS COLOUR CAMERA 512167

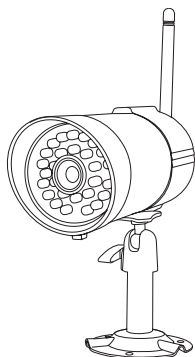

If you have purchased additional cameras (up to 3 in total) to extend the surveillance of the product, each camera must be paired as was done for the exterior panel:



This menu allows you to activate or deactivate channels, pair additional cameras (not included, ref. 512167), and adjust the brightness of the cameras.

Your product has a total of 4 channels and your exterior panel is assigned to channel 1 by default. You can then add 3 additional cameras in order to establish video surveillance.

Once your chosen channel is activated, begin pairing by pressing the  button.

Note: once this button is shining bright blue, you have 30 seconds to briefly press the pairing button found on the power cord.

H - TECHNICAL AND LEGAL INFORMATION

1 - GENERAL CHARACTERISTICS

Monitor		
Screen	Size	7 inches diagonal
	Resolution	480 x 272
Process for recording	Storage	Micro SD memory card with capacity up to 32 GB
	Supply voltage	230V AC 50Hz - 5V DC 1A
	Consumption	800 mA (max.)
	Battery	3.7V / 1800 mA Li-ion
	Operating temperature	0 to +40°C
	Dimensions	L: 200 mm / W: 122 mm / H: 26 mm

Exterior panel	
Sensor type	CMOS
Sensor size	¼ "
Viewing angle	H: 86° / V: 60°
Number of IR LEDs	5
Night vision range	50 cm to 1 m
Power supply	6 LR6 batteries (not included) or 12V/1A adapter (included)
Operation	indoor/outdoor use
Protection rating	IP44
Operating temperature	-10°C to +50°C
Dimensions	L: 154 mm / W: 107 mm / H: 60 mm

2 - FUNCTIONAL CHARACTERISTICS

Monitor

- Works with an exterior panel (included) and up to 3 wireless cameras (not included).
- Live display of one of the 4 cameras or display all 4 simultaneously.
- Control an electrical strike plate and/or a motorised gate from the monitor.
- Option of recording on a Micro SD card (not included).
- Video recording when a person rings the doorbell on the exterior panel or when movement is detected.
- View video recordings on the monitor or on a computer.
- Storage of recordings by date.
- Option of a sound alert when movement is detected.

H - TECHNICAL AND LEGAL INFORMATION

Exterior panel

- Outdoor use: yes
- Mounting bracket: wall-mounted
- Anti-glare protective shield: yes
- Built-in microphone: yes
- Night vision: yes, from 5 to 8 metres
- Protection rating: IP55
- Power supply: 9V from 6 LR6 batteries (not included) or 12V DC/1A mains adapter (included)

3 - WARRANTY

- This product is guaranteed for parts and labour for 3 years from the date of purchase. It is essential to retain the proof of purchase for the duration of the warranty period.
- The warranty does not cover damage caused by negligence, knocks or accidents.
- This product must not be opened or repaired by any persons not employed by Smarthome France.
- The warranty will be void if the device is tampered with.
- Parts considered consumables, such as batteries, are not covered by the warranty.

4 - HELP AND SUGGESTIONS

- If, in spite of all of the care we have taken in designing our products and creating this leaflet, you encounter difficulties while installing your product, or if you have questions, you are strongly encouraged to contact our specialists, who are at your disposal to advise you.
- If you have operational problems during installation or after a few days of usage, it is imperative that you contact us while near your system so that one of our technicians can diagnose the cause of the problem, because it likely comes from an improper setting or improper installation. If the problem is caused by the product itself, the technician will give you a case number so that you can return the unit to the shop. Without this case number, the shop may refuse to exchange your product.

Contact our after sales service team technicians:

0 892 701 369

Service 0,35 € / min
+ prix appel

**Monday to Friday, 9AM to 12PM and 2PM to 6PM
CET.**

5 - PRODUCT RETURNS - AFTER SALES SERVICE

If, despite the care we have taken in designing and manufacturing your product, it needs to be returned to our customer service centre, you can check the progress of the work on our website at the following address: <http://sav.avidisen.com>

Smarthome France undertakes to keep a stock of spare parts for this product throughout the contractual warranty period.

6 - DECLARATION OF CONFORMITY

Per the RED directive

Smarthome France hereby declares that the equipment designated below: Wireless video intercom, ref. 512168

Complies with the 2014/53/EU directive. Its conformity has been assessed pursuant to the applicable standards in force:

- EN 301 489-1 V2.2.0
- EN 301 489-17 V3.2.0
- EN 301 328 V2.1.1
- EN 60950-1:2006 + A11:2009 + A1:2010 + A12 :2011+ A2:2013
- EN 62311: 2008

In Chambray-les-Tours, 17/05/2018
Alexandre Chaverot, Chairman



Visit our website to find out more about our Thomson range at

www.thomsonsecurity.eu

THOMSON is a **TECHNICOLOR S.A.** brand used under licence by:

Smarthome France - 32, rue Augustin Fresnel
37170 Chambray les Tours - France

NL

IZZY-768W2

Kleurenvideo-intercom 18cm

ref. 512268



 Easy to install - 2 wires
Installation facile - 2 fils

 Innovation Safe installation
THOMSON Installation sécurisée

 Picture memory feature
Mémorisation des visiteurs

INHOUDSOPGAVE

A - VEILIGHEIDSVOORSCHRIFTEN **04**

1 - GEBRUIKSVOORSCHRIFTEN	04
2 - ONDERHOUD EN REINIGING	04
3 - RECYCLAGE	04

B - BESCHRIJVING VAN HET PRODUCT **05**

1 - INHOUD VAN DE KIT	05
2 - MONITOR	06
3 - STRAATUNIT	07
4 - NETADAPTER	07
5 - INSTALLATIE-CD	07

C - INSTALLATIE **08**

1 - STROOMVOORZIENING VAN DE STRAATUNIT	08
2 - INSTALLATIE VAN DE STRAATUNIT	11
3 - INSTALLATIE VAN DE MONITOR	12

D - CONFIGURATIE **13**

1 - ALGEMENE BESCHRIJVING	13
2 - FUNCTIE-INSTELLINGEN BESCHIKBAAR OP DE MONITOR	13
3 - INSTELLEN VAN DE CAMERA'S	13
4 - REGELEN VAN HET ALARM EN VAN DE GELUIDSSTERKTE VAN DE MONITOR	13
5 - INSTELLINGEN VAN DE OPNAMEN	14
6 - AFSPLEN VAN EEN VIDEOBESTAND	14
7 - WISSEN VAN EEN VIDEOBESTAND	14
8 - MENU "FORMATTEREN GEHEUGENKAART"	14
9 - ALARM BIJ BEWEGINGSDETECTIE	15
10 - SCAN VAN DE KANALEN	15
11 - MENU "INSTELLINGEN SYSTEEM"	15
11.1 - Instelling datum en tijd	15
11.2 - Format video	15
11.3 - Energiebesparende modus	16

11.4 - Periode van inactiviteit	16
11.5 - Talen	16
<i>E - GEBRUIK</i>	<i>17</i>
1 - WERKINGSPRINCIPE	17
2 - SYMBOLEN OP HET SCHERM	17
3 - KNOPPEN EN FUNCTIES	18
<i>F - FAQ</i>	<i>19</i>
<i>G - EXTRA PRODUCTEN</i>	<i>21</i>
1 - DRAADLOZE KLEURENCAMERA 512167	21
<i>H - TECHNISCHE EN WETTELIJKE INFORMATIE</i>	<i>22</i>
1 - ALGEMENE EIGENSCHAPPEN	22
2 - FUNCTIONELE EIGENSCHAPPEN	22
3 - GARANTIE	23
4 - HULP EN TIPS	23
5 - RETOUR PRODUCT/SERVICE	23
6 - CONFORMITEITSVERKLARING	23

A - VEILIGHEIDSVOORSCHRIFTEN

1 - GEBRUIKSVOORSCHRIFTEN

- Plaats de monitor niet op een plaats waar deze blootgesteld kan worden aan extreme vochtigheid, extreme temperaturen, risico op roest of stof.
- Plaats de monitor niet op een koude plek of waar het onderhevig is aan grote temperatuurschommelingen.
- De straatunit mag niet rechtstreeks aan zonlicht of zware weersomstandigheden blootgesteld worden. Een portiek of een overdekte plek heeft de voorkeur.
- De straatunit mag niet geplaatst worden op een plek waar de filter van de lens bekrast en vervuild kan worden.
- Vermijd het gebruik van meerdere stopcontactdozen en verlengkabels.
- Het apparaat niet installeren vlak bij chemisch zure producten, ammoniak of een bron van giftige gasuitstoot.
- Het apparaat niet installeren in een explosieve omgeving of vlak bij vluchtige of ontvlambare producten.
- Er mag geen waterrecipiënt bovenop het apparaat worden geplaatst.
- Het apparaat niet afdekken.
- De monitor en de netadapter mogen uitsluitend binnenshuis worden gebruikt.

2 - ONDERHOUD EN REINIGING

- Ontkoppel het product van het elektriciteitsnet vóór ieder onderhoud.
- Het product niet met schurende of corrosieve middelen reinigen.
- Een zachte, enigszins vochtige doek gebruiken.
- Niet besproeien met een spuitbus. Dit zou de binnenkant van het product kunnen beschadigen.

3 - RECYCLAGE



Het is verboden gebruikte batterijen bij het gewone huishoudelijke afval te gooien. Batterijen/accu's met schadelijke bestanddelen zijn gekenmerkt met de

symbolen die hieronder getoond worden. Ze maken duidelijk dat ze niet bij het gewoon huisvuil gegooid mogen worden. De verwijzing naar de overeenkomstige zware metalen zijn de volgende: Cd= cadmium, Hg= kwik, Pb= lood.

U kunt gebruikte batterijen/accu's naar gemeentelijk afvalcentra brengen (sorteercentra van recyclebare materialen) die verplicht zijn tot inname van deze producten. De batterijen/knoopbatterijen/accu's buiten het bereik van kinderen houden, bewaar ze op een plaats buiten bereik van kinderen. Het risico bestaat dat ze door kinderen of huisdieren ingeslikt worden. Levensgevaarlijk! Mocht dit toch gebeuren, dan onmiddellijk een arts raadplegen of naar het ziekenhuis gaan. Let erop dat u geen kortsluiting in de batterijen veroorzaakt, ze niet in vuur gooit en ze niet herlaadt. Ontploffingsgevaar!



Dit logo betekent dat u geen apparaten die buiten gebruik zijn mag weggooiden bij het huishoudelijk afval. De gevaarlijke stoffen die ze mogelijk kunnen bevatten, kunnen de gezondheid en het milieu schaden. Vraag uw distributeur om deze apparaten terug te nemen of maak gebruik van de middelen voor de selectieve inzameling die door uw gemeente ter beschikking worden gesteld.



B - BESCHRIJVING VAN HET PRODUCT

1 - INHOUD VAN DE KIT

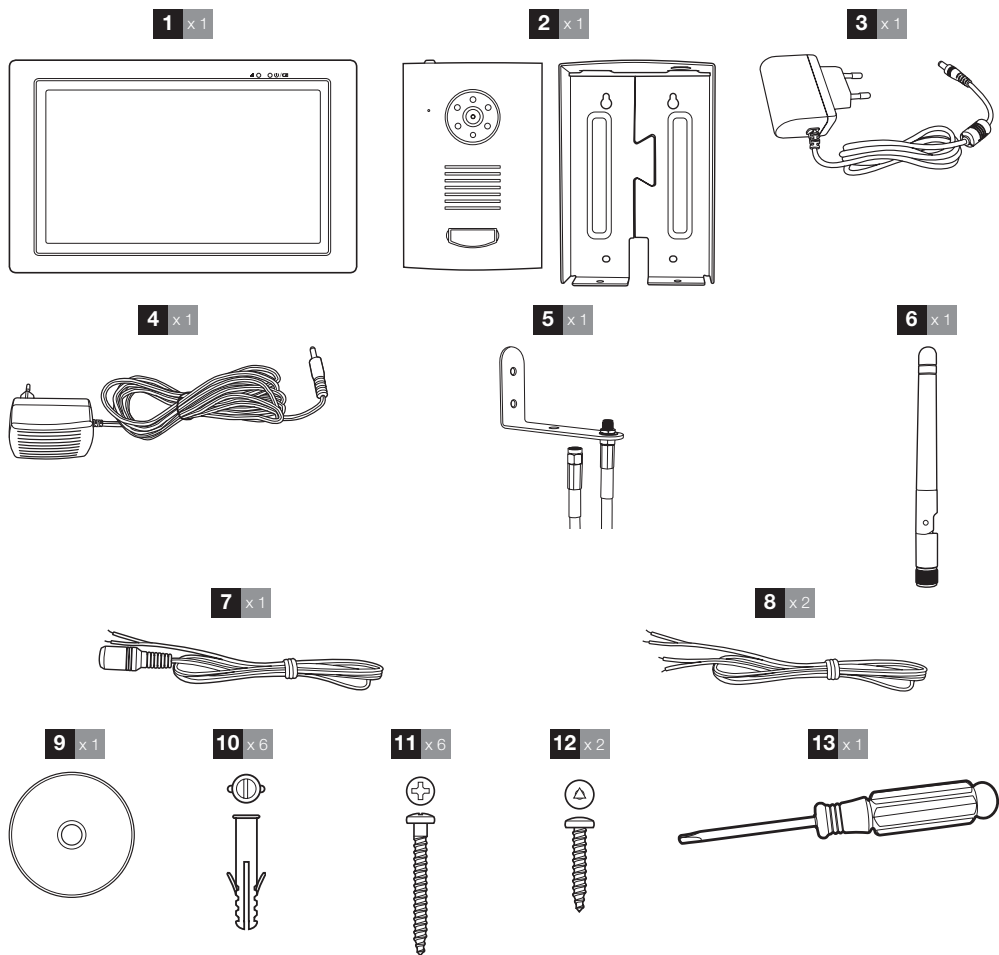

1	Monitor	9	Installatie-cd voor de software voor het afspelen van de video-opnamen
2	Straatunit en bijbehorende beschermingsoverkapping	10	Pluggen voor het bevestigen van de unit en de monitor
3	Netadapter 5Vdc 1A	11	Schroeven voor het bevestigen van de unit en de monitor
4	Netadapter 12 Vdc 1A	12	Borgschroeven om de straatunit in de beschermingsoverkapping te bevestigen
5	Steun antennekabel	13	Driehoekige schroevendraaier voor borgschroeven
6	Antenne		
7	Netvoedingskabel van de straatunit voor 12Vdc-adapter		
8	Stroomvoorzieningskabel elektrische deuropener / Droog contact voor gebruik automatische poort		

B - BESCHRIJVING VAN HET PRODUCT

2 - MONITOR

Voorraanzicht

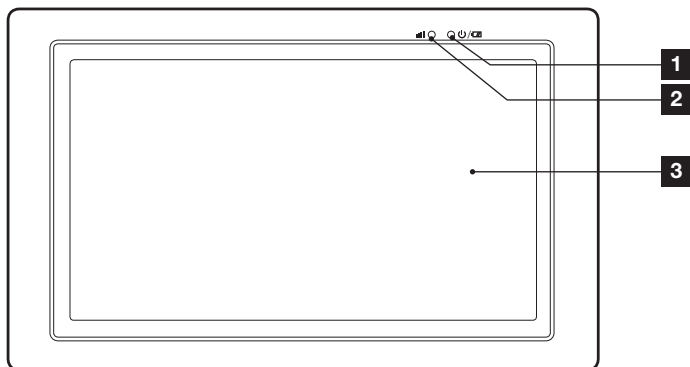

Achteraanzicht

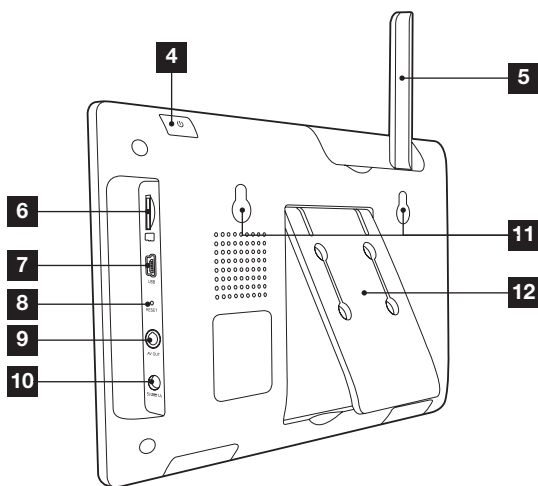

1	Lampje batterijlading
2	Lampje draadloze ontvangst
3	LCD-touchscreen
4	Aan/Uit-knop (2 seconden ingedrukt houden)
5	Inklapbare antenne
6	Ruimte voor micro SD-kaart (niet meegeleverd)

7	Mini USB-poort voor verbinding met een PC
8	Resetknop
9	VGA-uitgang
10	Ingang 5V-stroomvoorziening
11	Gaten voor muurbevestiging
12	Inklapbare voet

B - BESCHRIJVING VAN HET PRODUCT

3 - STRAATUNIT

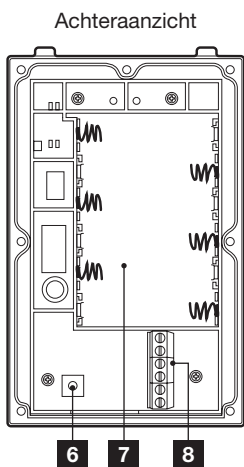
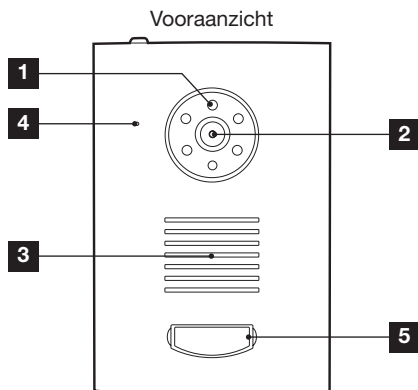

1	Infraroodverlichting voor nachtzicht
2	Cameralens
3	Luidspreker
4	Microfoon
5	Oproepknop + naambordje
6	Verbindingsknop
7	Plaats voor batterijen
8	Verbindingsuitgangen

4 - NETADAPTERS

- De kit wordt geleverd met een 230Vac 50 Hz/5Vdc 1A-netadapter om de monitor te voeden.
- De kit wordt geleverd met een 230Vac 50 Hz/12Vdc 1A-netadapter voor de stroomvoorziening van de straatunit, indien u een elektrische deuropener wilt gebruiken en toegang wilt tot de "spion"-modus (de video kan ingeschakeld worden zonder handeling van buitenaf)

Gebruik geen andere modellen stroomvoorziening, deze kunnen het apparaat onherstelbaar beschadigen en de garantie annuleren.

5 - INSTALLATIE-CD

Door middel van de bijgeleverde CD kunt u vanaf een computer de videofragmenten afspelen die vanaf de monitor opgenomen zijn op een geheugenkaart (niet bijgeleverd).

C - INSTALLATIE

1 - STROOMVOORZIENING VAN DE STRAATUNIT

Door middel van batterijen

- Open het batterijenvak aan de achterkant van de straatunit en plaats 6 1.5V LR6-batterijen (niet bijgeleverd).

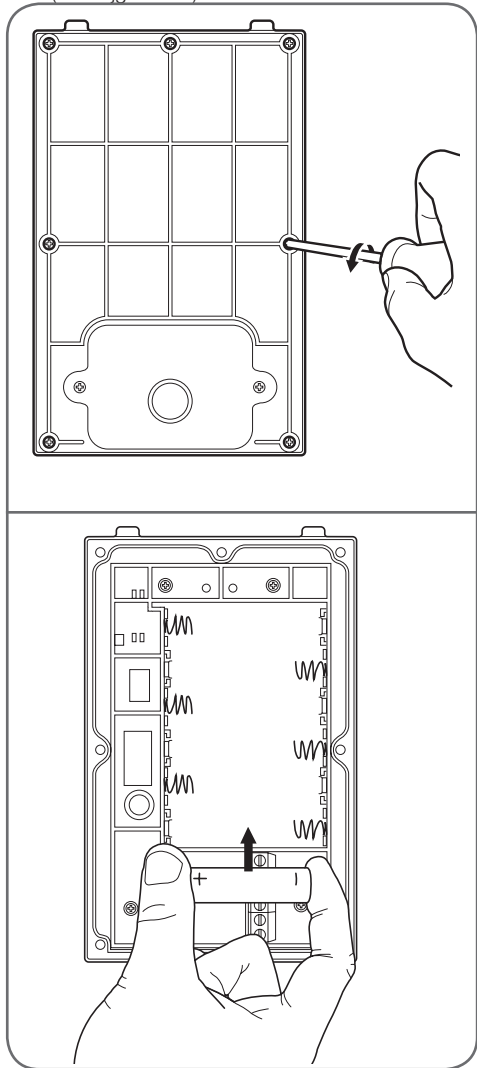

Door middel van een netadapter

- Het is eveneens mogelijk de straatunit te voeden met behulp van de 12Vdc 1A-netadapter (bijgeleverd) en het rood-zwarte netvoedingssnoer.. In dit geval moet er geen enkele batterij worden geplaatst.

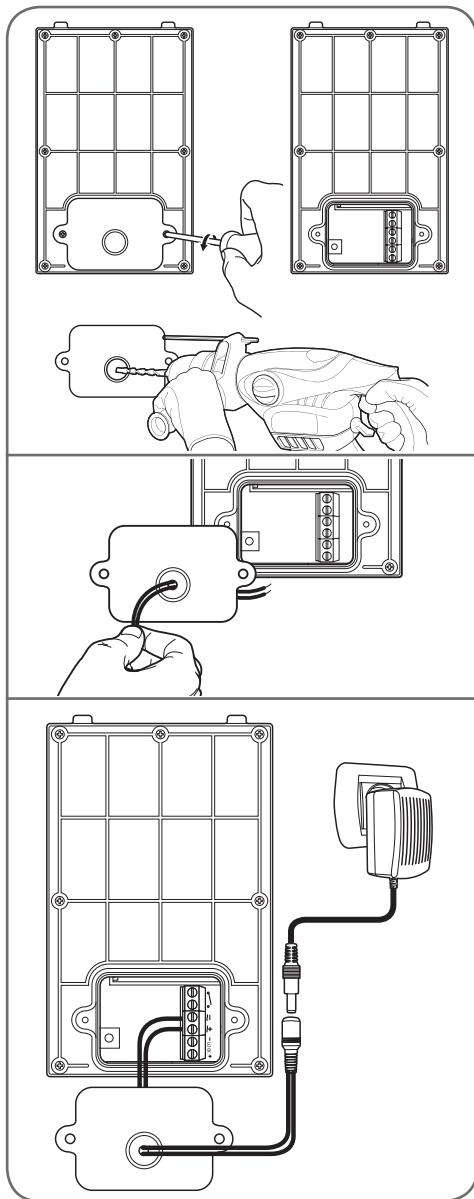

C - INSTALLATIE

Een elektrische deuropener installeren

- Wenn Ihre Türsprechanlage mit dem enthaltenen 12V/1A-Netzadapter gespeist wird, können Sie die Öffnung eines elektrischen Türöffners oder eines elektrischen Schlosses mit 12VDC fernauslösen.

Om uw deuropener of slot te verbinden kunt u het schema hieronder volgen voor uw model straatunit.

Model A

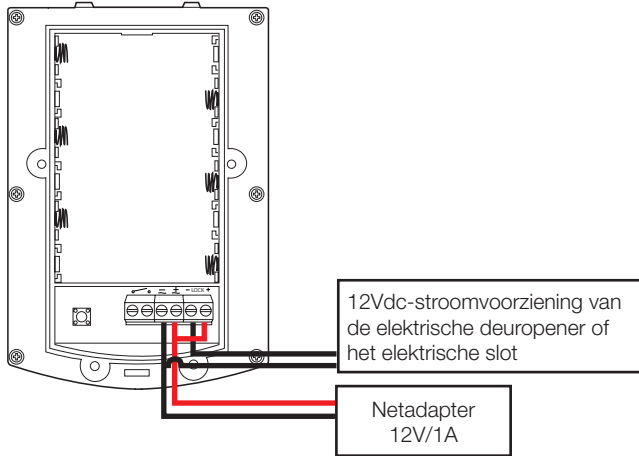

Model B

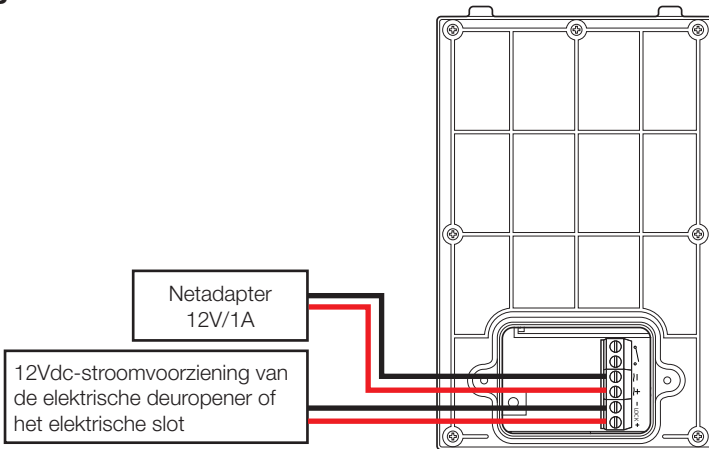

C - INSTALLATIE

c. Gebruik van een automatische poort

- Uw straatunit kan worden gevoed met behulp van de bijgeleverde 12V-netadapter of van batterijen; u kunt op afstand het contact van een automatische poort activeren.

Om uw automatische poort te verbinden kunt u het schema hieronder volgen voor uw model straatunit.

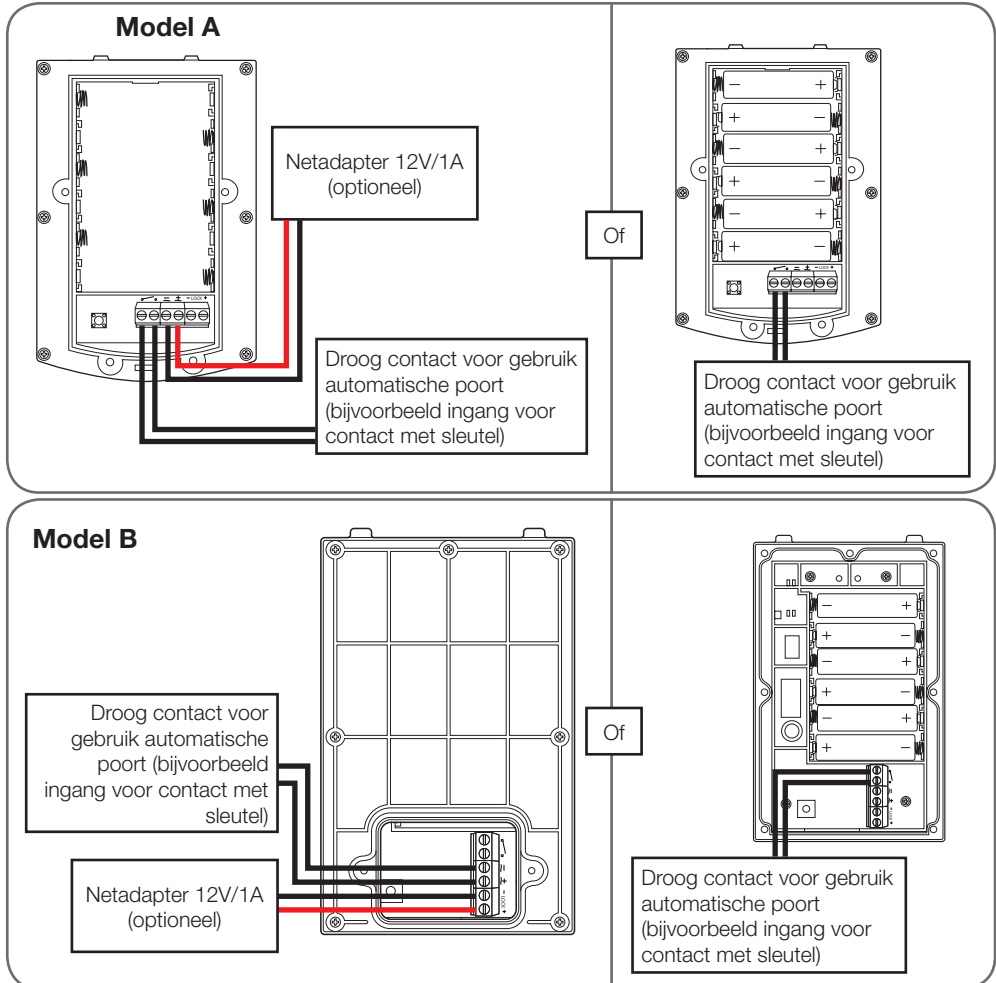

2 - INSTALLATIE VAN DE STAATUNIT

- Bevestig de overkapping van de straatunit op uw zuil met behulp van voor de houder geschikte schroeven en pluggen (de geleverde schroeven en pluggen zijn geschikt voor muren van vol materiaal).
- Nadat u de batterijen hebt geplaatst of/en de aansluitingen van de straatunit hebt gemaakt plaatst u deze in de overkapping. Schroef de straatunit op de overkapping met behulp van de bijgeleverde schroeven.

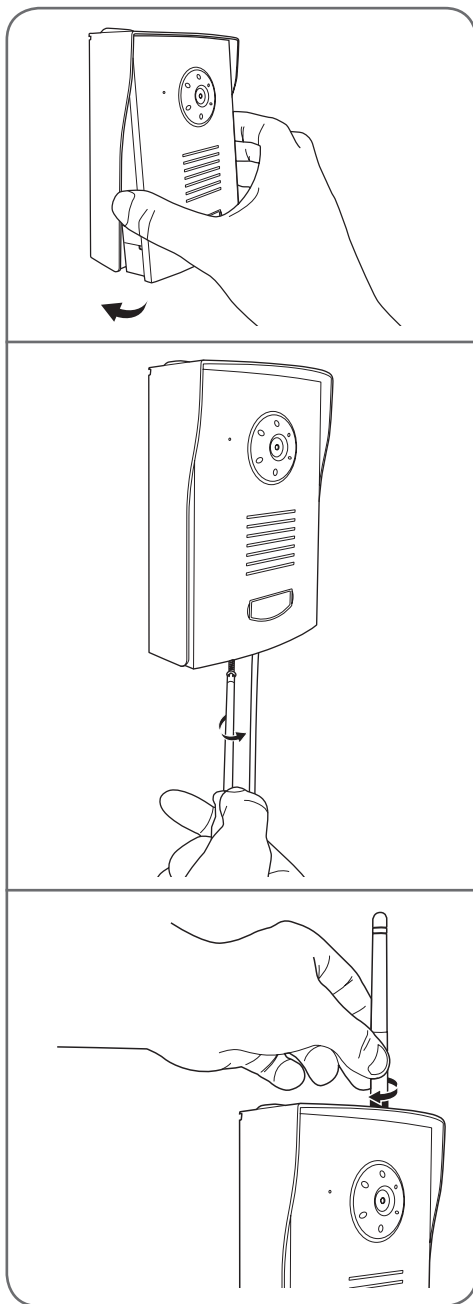
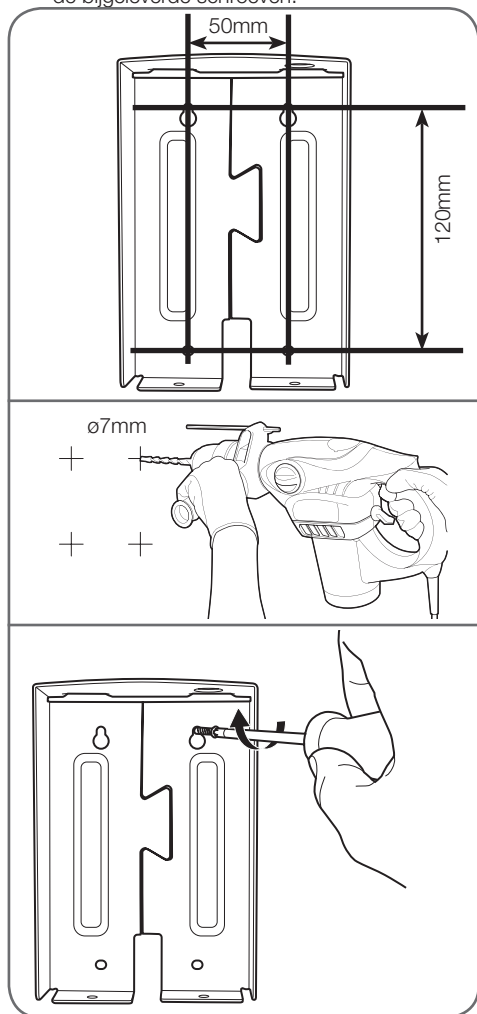

C - INSTALLATIE

- Bevestig de antennekabel als de installatie last heeft van storingen.

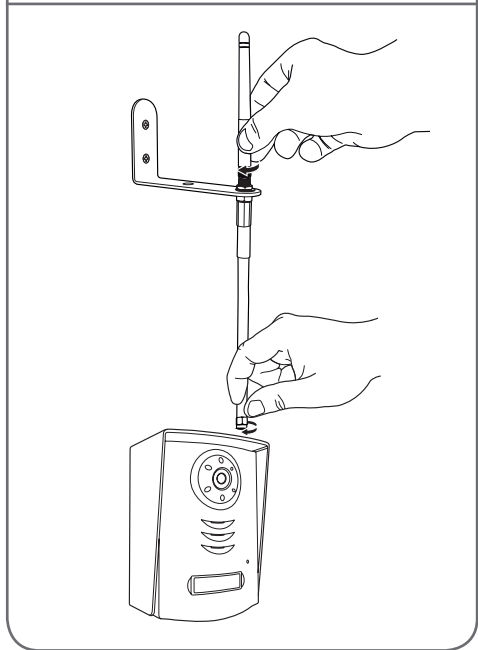
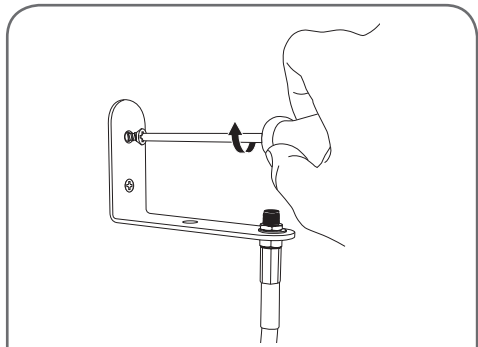

3 - INSTALLATIE VAN DE MONITOR

Belangrijk: Het scherm mag uitsluitend van stroom worden voorzien via de bijgeleverde 5Vdc/1A-netadapter. Deze adapter laadt de interne batterij van de monitor op voor maximaal 3 uur autonoom gebruik.

Op een vaste ondergrond

- Klap de voet uit aan de achterkant van de

monitor

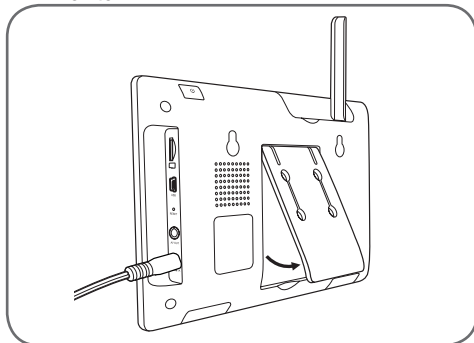

Op de muur

- Bevestig de monitor aan de muur met behulp van voor de steun geschikte schroeven en pluggen (de geleverde schroeven en pluggen zijn geschikt voor muren van vol materiaal).

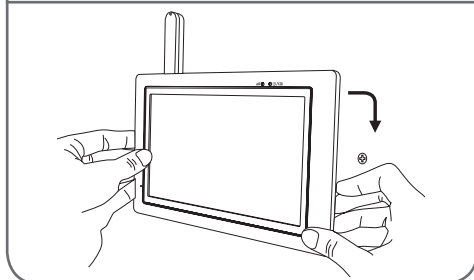
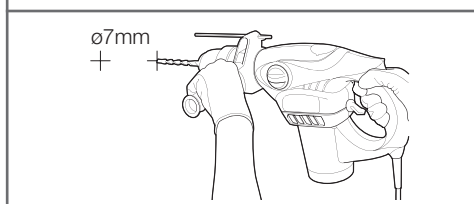
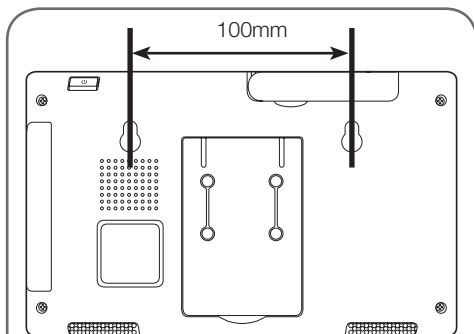

D - CONFIGURATIE

1 - ALGEMENE BESCHRIJVING

De touchscreen kleurenvideo-intercom van Thomson is een geavanceerde video-intercom die het mogelijk maakt uw bezoekers te zien, met ze te praten en de te regelen dat ze bij u binnenkomen. De intercom geeft u de mogelijkheid uw bezoek met een belsegnaal aan te kondigen, de bezoeker te zien, hem antwoord te geven, te praten en, indien u dat wenst, een elektrische deur opener of automatische poort te activeren (niet bijgeleverd).

De bijgesloten straatunit is bestand tegen slechte weersomstandigheden en kan op een pilaar of muur bevestigd worden. Het aluminium kastje en de sterkte van het materiaal zorgen voor een stabiele en duurzame werking.

De straatunit is uitgerust met infrarood-leds voor nachtzicht en voorzien van een schemersensor waarmee een zwart-witbeeld van uw bezoekers kan worden verkregen, zelfs in complete duisternis.

Elke keer dat er vanaf de straatunit een oproep doorkomt neemt de monitor een korte video van uw bezoeker op op een geheugenkaart (niet bijgeleverd). Het gebruik van draadloze technologie zorgt voor een gemakkelijke installatie van dit apparaat ter vervanging van een bestaande deurbel, zonder dat u de bestaande installatie aan hoeft te passen.

U kunt maximaal 3 extra draadloze camera's toevoegen (niet bijgeleverd, ref. 512167), voor gebruik binnen of buiten, zodat er opnamen worden geactiveerd door middel van bewegingsdetectie in het veld van de camera's of door handmatige activering.

2 HOOFDMENU

Toets op het icoontje  van de monitor om toegang te krijgen tot het hoofdmenu.



- | | |
|---|---|
| 1 | Instellen van de camera's |
| 2 | Instellingen van de opnamen |
| 3 | Bestanden (geordend op datum en tijdeendheid) |

4	Instellingen systeem
5	Regelen van het alarm en de geluidssterkte van de monitor
6	Zoom
7	Scan van de camera's
8	Bescherming van de formattering van geheugenkaart

3 - INSTELLEN VAN DE CAMERA'S



Dit menu geeft u de mogelijkheid om de kanalen te activeren of te deactiveren, extra camera's te koppelen (niet bijgeleverd, ref. 512167) en de helderheid daarvan aan te passen.

Als u alleen over een straatunit beschikt, deactiveer dan kanaal 2 (standaard ingesteld als actief).



Uw product bevat in totaal 4 kanalen en uw straatunit wordt standaard aan kanaal 1 gekoppeld. U kunt dus 3 extra camera's toevoegen voor het installeren van video bewaking.

Als u het gewenste kanaal heeft ingesteld kunt u ze koppelen door op  te drukken.

Let op: als deze knop blauw oplicht heeft u 30 seconden om kort op een koppelingknop te drukken:

- Van de straatunit: deze bevindt zich achter het batterijklepje
- Van de camera: op de aansluitkabel (Camera niet bijgeleverd, ref. 512167)

4 - REGELEN VAN HET ALARM EN DE GELUIDSSTERKTE VAN DE MONITOR

Klik op het volgende icoontje om naar het menu te gaan waarmee u het alarm activeert en de geluidssterkte van de monitor regelt:



Het menu dat verschijnt bevat de volgende elementen:

: Activeren van het alarm

D - CONFIGURATIE



: Regelen van de geluidssterkte van de bel van de monitor



: Regelen van het spraakvolume van de monitor

5 - INSTELLINGEN VAN DE OPNAMEN

Belangrijk: om video-opnamen te kunnen maken moet de monitor voorzien zijn van een micro SD geheugenkaart (niet bijgeleverd). Om de op de geheugenkaart opgenomen video-opnamen af kunnen te spelen op uw computer hebt u de meegeleverde software nodig.

Om de verschillende manieren van opnemen in te stellen gebruikt u de volgende knoppen:



De dag wordt ingedeeld in tijdeenheden. Voor elke eenheid zijn 3 modi beschikbaar:

M: Activering van een opname na bewegingsdetectie, beschikbaar met uitwendige camera's (ref. 512167)

S: Activering van opnamen gedurende 1 uur (tijdens de tijdeenheid).

X: Activering van een opname na een opdracht hiertoe van de unit.

Om van de ene naar de andere modus over te gaan drukt u op de gewenste tijdeenheid.

Informatie over video-opnamen:

Minimale duur: 15 s

Maximale duur: 60 s

6 - AFSPLEN VAN EEN VIDEOBESTAND

Om een video-opname af te spelen toetst u het icoontje van de video aan:



U ziet nu een menubalk voor het afspelen:

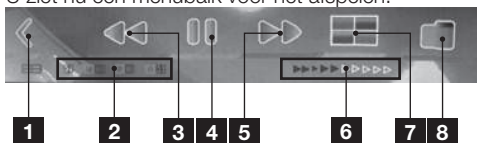

1	Menubalk verkleinen
2	Nummer van het kanaal
3	Snel terug
4	Afspelen/Pauze
5	Snel vooruit
6	Voortgangsbalk
7	Meerdere kanalen weergeven (indien beschikbaar)
8	Afspelmodus verlaten / Terug naar dossiers

7 - WISSEN VAN EEN VIDEOBESTAND

Om een video-opname te wissen toetst u het icoontje van de video 3 seconden lang aan:

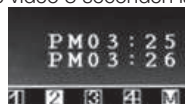

- U krijgt de volgende melding:



Zorgt voor wissen van de video-opname



Maakt het mogelijk het menu te verlaten

8 - MENU "FORMATTEREN GEHEUGENKAART"

Om de geheugenkaart te kunnen formatteren moet het icoontje op ON staan in het hoofdmenu, zoals hieronder:



- Druk indien nodig op het icoontje om van OFF naar ON te gaan.

Als de formattering verwerkt is gaat u naar het menu REC:

- Druk op het icoontje "Kaart + gum"



D - CONFIGURATIE

9 - ALARM BIJ BEWEGINGSDETECTIE

De menu's hieronder zijn alleen van toepassing indien u over een uitwendige camera beschikt. (ref. 512167) Uw monitor geeft korte piepsignalen bij de waarneming van beweging als:

- Het icoontje linksonder in het hoofdmenu op ON staat.



- Het tijdslot geconfigureerd staat op **M**:

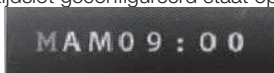

Het niveau van gevoeligheid voor waarneming van beweging kan geregeld worden met behulp van de icoontjes hieronder:



LV3=Zeer gevoelig
LV2=Matig gevoelig
LV1=Weinig gevoelig

Als u geen bewegingsdetectie wenst voor een gedeelte van het door de camera gefilmde beeld is het mogelijk om zones te verbergen:

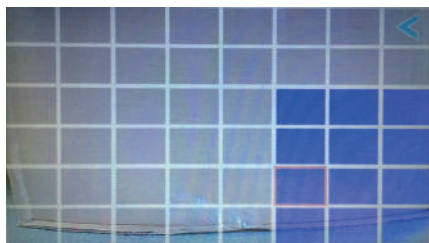

Alle vakjes die blauw oplichten nemen geen beweging waar.

10 - SCAN VAN DE KANALEN

De SCAN modus van de verschillende actieve kanalen is onmiddellijk toegankelijk vanuit het hoofdmenu met deze knop: 

11 - MENU "INSTELLINGEN SYSTEEM"

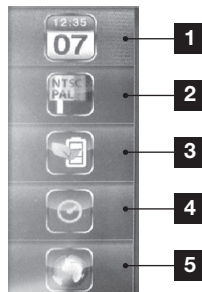

1	Instelling datum en tijd
2	Format video
3	Energiebesparende modus
4	Periode van inactiviteit
5	Talen

11.1 - Instelling datum en tijd



Verander de datum of de tijd met behulp van de + en - knoppen.

11.2 - Format video

Maakt het mogelijk te kiezen tussen het videoformat Pal of NTSC. Aangeraden wordt om in Europa het videoformat Pal te gebruiken.

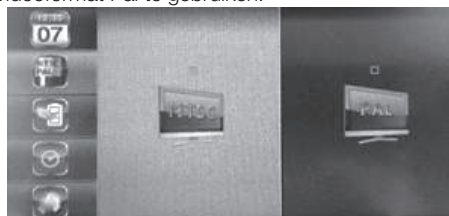

D - CONFIGURATIE

11.3 - Energiebesparende modus

De energiebesparende modus zorgt ervoor dat het scherm gaat na 5 of 10 minuten.

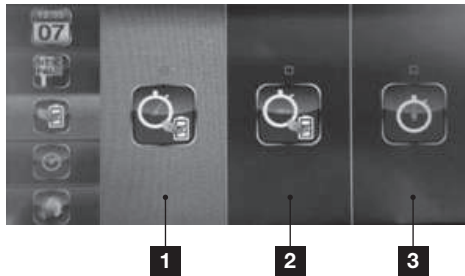

1	5 minuten
2	10 minuten
3	Nooit

11.4 - Periode van inactiviteit

Na 2 minuten inactiviteit gaat de monitor op de "hibernation"-stand en voert een van deze volgende vier modi uit:

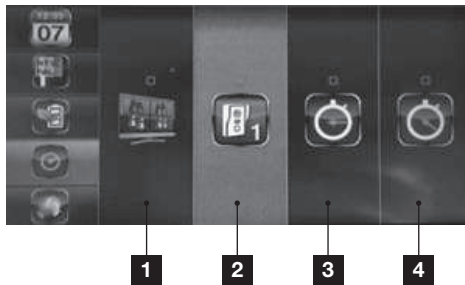

1	Geeft na 2 min weer in QUAD modus
2	Geeft na 2 min de straatunit weer
3	Scant met een interval van 5 sec de geactiveerde kanalen
4	Scant met een interval van 10 sec de geactiveerde kanalen

Opmerking: Om de verschillende kanalen te activeren of te deactiveren:



11.5 - Talen

Op deze monitor zijn er 3 talen beschikbaar:



1 - WERKINGSPRINCIPE

De straatunit krijgt zijn stroomvoorziening ofwel door middel van 6 LR06-batterijen, ofwel door middel van een bijgeleverde 12V-netadapter, waardoor u:

- Een elektrische deuropener (niet bijgeleverd) in werking kunt stellen
- een "spion"-modus heeft; de video kan ingeschakeld worden zonder handeling van buitenaf.

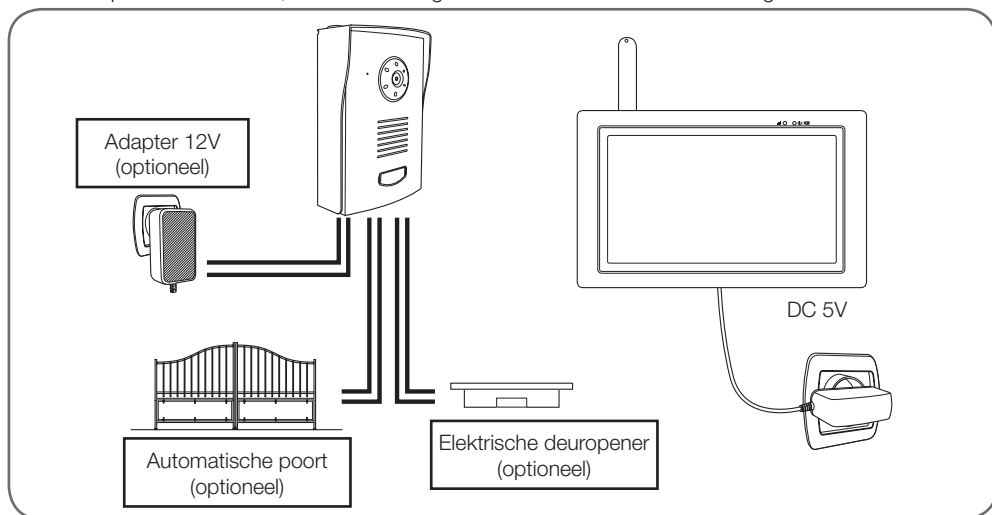







- Na het drukken op het naambordje van de straatunit hoort u de bel van de monitor 3 keer gaan.
- Na de 3 belsignalen kunt u met uw gast praten met behulp van de knop .

Let op:

De knop  dient ingedrukt te blijven zodat uw gast u hoort. Om het antwoord van uw gast te kunnen horen dient u deze knop los te laten.

- Laat deze knop los om het antwoord van uw gast te kunnen horen.
- Als de straatunit zijn stroomvoorziening krijgt van batterijen wordt de verbinding automatisch verbroken na 60 seconden.

2 - SYMBOLEN OP HET SCHERM

	Weergave signaalsterkte: deze is afhankelijk van de afstand tussen de straatunit en de monitor.
	Batterij-indicator Onderaan het scherm voor de monitor Bovenaan het scherm voor de straatunit
	Modus volledig scherm
	QUAD modus: Alle actieve kanalen zijn zichtbaar.
	SCAN modus: De monitor voert een scan uit van alle actieve kanalen.
	Zoom x2





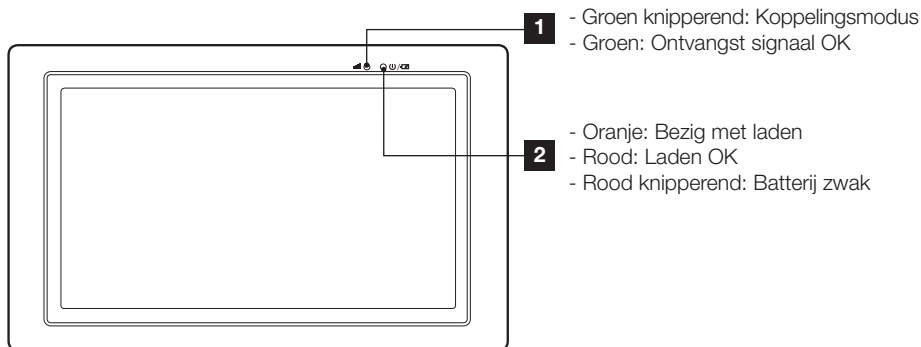

E - GEBRUIK

	Weergave van de geluidssterkte
	Indicator video-opname





3 - KNOPPEN EN FUNCTIES

Druk op de knop  om de volgende icoontjes te laten verschijnen:

	Toets aan om van kanaal te veranderen. Hier is alleen kanaal 1 beschikbaar.
	Druk op deze knop om te praten en laat weer los om het antwoord van uw gast te horen.
	Voor het activeren van de elektrische deuropener, alleen beschikbaar als de straatunit zijn stroomvoorziening krijgt van een 12V-netadapter (bijgeleverd).
	Voor het activeren van de poort die verbonden is met het droog contact van de straatunit. Beschikbaar met stroomvoorziening van de straatunit door middel van batterijen of netadapter.
	Voor het zachter of harder zetten van het geluid van de communicatie.
	Voor het maken van een video-opname of om een lopende opname te stoppen.
	Weergave-modus: Voor het veranderen van kanaal en om de 4 kanalen tegelijkertijd weer te geven.
	Om naar het hoofdmenu te gaan.

Als uw probleem hieronder niet vermeld staat, gelieve contact op te nemen met onze technische dienst.

Problemen	Mogelijke oorzaken	Oplossingen
<i>Het systeem gaat niet aan</i>	De adapter is niet verbonden met het elektriciteitsnet/de adapter is niet verbonden met de monitor (DC IN aan de zijkant van de monitor).	Controleer of alle kabels correct zijn aangesloten.
	De batterij van de monitor is niet voldoende opgeladen.	Sluit de netadapter op de monitor aan.
<i>Geheugenkaart niet gedetecteerd (melding "SD ERR")</i>	Geheugenkaart niet gedetecteerd/of defect.	<ul style="list-style-type: none"> • Controleer of de kaart correct is geplaatst en geformatteerd • Vervang de kaart • Controleer of de geheugenkaart compatibel is
<i>Er is geen communicatie audio/video mogelijk</i>	Stroomvoorziening niet aangesloten	Controleer de aansluitingen van de monitor en de straatunit
	Verbinding niet uitgevoerd	Maak de koppeling van de straatunit op de monitor.
	Afstand te groot, verstoringen of teveel obstakels tussen camera en monitor	Verplaats de straatunit of/en breng de straatunit en de monitor dicht bij elkaar.
<i>Datum en tijd incorrect weergegeven in de opnamen of bij direct kijken</i>	Datum en tijd niet ingesteld.	Stel de tijd in
	Datum en tijd gewist door een langdurige onderbreking van de stroomvoorziening van de monitor.	
<i>Geen opname bij een oproep vanaf de straatunit</i>	Geen geheugenkaart in de monitor.	<ul style="list-style-type: none"> • Controleer of de kaart correct is geplaatst en geformatteerd • Vervang de kaart
<i>Geen opname bij bewegingsdetectie vanaf een extra camera (ref. 512167)</i>	Opnames gedeactiveerd	Zet opname op M op de juiste tijdeenheid 
	Gevoeligheid niet goed afgesteld.	Activeer/corrigeer de gevoeligheid van de bewegingsdetectie
	Geen geheugenkaart in de monitor.	<ul style="list-style-type: none"> • Controleer of de kaart correct is geplaatst en geformatteerd • Vervang de kaart
<i>Ongewild alarm bij bewegingsdetectie</i>	Het alarm wordt in de monitor geactiveerd.	Ga via het hoofdmenu naar het alarm-icoontje met behulp van de volgende knoppen: Dit icoontje dient op OFF te staan in het hoofdmenu. 

F - FAQ

Problemen	Mogelijke oorzaken	Oplossingen
<p><i>U kunt de elektrische deuropener en/of de poort niet activeren</i></p>	<p>Controleer of de straatunit zijn stroomvoorziening krijgt van de bijgeleverde 12V/1A-netadapter en niet van batterijen.</p>	<p>Wijzig de installatie en gebruik de bijgeleverde 12V/1A-netadapter.</p>
	<p>Controleer of de deuropener of de poortaanrijving correct zijn aangesloten.</p>	<p>Controleer de bekabeling.</p>
<p><i>De elektrische deuropener opent de deur nooit.</i></p>	<p>Controleer of de geïnstalleerde deuropener overeenkomt met de specificaties van deze gids (12V 500mA max)</p>	<ul style="list-style-type: none"> • Verander de bekabeling • Verander de kabels • Verander van model deuropener
<p><i>Het scherm geeft het beeld van de straatunit niet weer bij aanzetten</i></p>	<p>Controleer of de straatunit zijn stroomvoorziening krijgt van de 12V/1A-netadapter en niet van batterijen</p>	<p>Wijzig de installatie en gebruik de bijgeleverde 12V/1A-netadapter</p>

1 -DRAADLOZE KLEURENCAMERA 512167

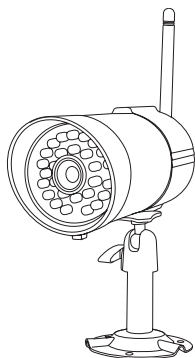

Indien u extra camera's heeft (maximaal 3 in totaal) om de bewaking door het product uit te breiden dient elke camera gekoppeld te worden op dezelfde wijze als de straatunit gekoppeld is:



Dit menu geeft u de mogelijkheid kanalen te activeren of te deactiveren, extra camera's te koppelen (niet bijgeleverd, ref. 512167) en de helderheid van de camera's aan te passen.

Uw product heeft in totaal 4 kanalen en uw straatunit wordt standaard gekoppeld aan kanaal 1. U kunt dus 3 extra camera's toevoegen zodat er videobewaking ingesteld wordt.

Als u het gewenste kanaal heeft ingesteld kunt u de koppeling activeren door te drukken op de knop .

Let op: als deze knop eenmaal blauw oplicht heeft u 30 seconden om kort op de koppelingsknop te drukken die op de aansluitkabel zit.

H - TECHNISCHE EN WETTELIJKE INFORMATIE

1 - ALGEMENE EIGENSCHAPPEN

Monitor		
Scherm	Afmeting	Diagonaal 7 inch
	Resolutie	480 x 272
Wijze van opnemen	Opslag	Micro SD-geheugenkaart, capaciteit tot 32 Gb
	Spanning stroomvoorziening	230Vac 50Hz -5Vdc 1A
	Verbruik	800mA (max)
	Batterij	3.7V / 1800mA Li-on
	Werkings temperatuur	0 tot 40° C
	Afmetingen	L: 200mm / B: 122mm / H: 26mm

Straatunit	
Sensortype	CMOS
Sensorgrootte	¼ "
Gezichtshoek	H: 86° / V: 60°
Aantal IR-Leds	5
Bereik nachtzicht	50cm tot 1 m
Stroomvoorziening	6 batterijen LR6 (niet bijgeleverd) of bijgeleverde adapter 12V/1A
Gebruik	binnen / buiten
Beschermingsgraad	IP44
Werkings temperatuur	-10°C tot +50°C.
Afmetingen	L: 154mm / B: 107mm / H: 60mm

2 - FUNCTIONELE KENMERKEN

Monitor

- Toezicht door middel van een straatunit (bijgeleverd) en maximaal 3 draadloze camera's (niet bijgeleverd).
- Directe weergave vanaf een van de 4 camera's of vanaf 4 camera's tegelijkertijd.
- Bediening vanaf de monitor van een elektrische deuropener en/of een automatische poort.
- Mogelijkheid van opnamen op een micro SD-kaart (niet bijgeleverd).
- Video-opnamen na een oproep van de straatunit en na bewegingsdetectie.
- Weergave van de video-opnamen op de monitor of een computer.
- Archivering van de opnamen op datum.
- Mogelijkheid van een waarschuwingssignaal bij bewegingsdetectie.

H - TECHNISCHE EN WETTELIJKE INFORMATIE

Straatunit

- Gebruik buitenshuis: ja
- Ondergrond bevestiging: bevestiging aan de muur
- Bescherming scherm tegen verblinding: ja
- Geïntegreerde microfoon: ja
- Nachtzicht: ja, 5 tot 8 meter
- Beschermingsgraad: IP55
- Stroomvoorziening: 9V door 6 batterijen LR6 (niet bijgeleverd) of bijgeleverde 12Vdc/1A-adapter

3 - GARANTIE

- Dit product valt 3 jaar onder garantie, onderdelen en werkuren, vanaf de aankoopdatum. U moet het aankoopbewijs gedurende de hele garantieperiode bewaren.
- De garantie is niet van toepassing op schade veroorzaakt door nalatigheid, schokken en ongevallen.
- De productonderdelen mogen niet geopend of gerepareerd worden door personen die geen deel uitmaken van het bedrijf Smarthome France.
- Elke interventie aan het apparaat annuleert de garantie.
- Verbruiksartikelen zoals batterijen maken geen deel uit van de garantie.

4 - HULP EN TIPS

- Ondanks de zorg die wij besteed hebben aan het ontwerp van onze producten en aan het maken van deze handleiding raden wij u aan om, indien u moeite heeft het product te installeren, of indien u vragen heeft, contact op te nemen met onze specialisten, die graag bereid zijn u te adviseren.
- Indien er problemen met de werking zijn tijdens het installeren, of na enige dagen gebruik, dient u voor installatie contact met ons op te nemen zodat een van onze technisch medewerkers de oorzaak van het probleem kan vaststellen. Het probleem is dan te wijten aan een niet aangepaste configuratie

of een niet-conforme installatie. Als het probleem voortkomt uit het product krijgt u van de technisch medewerker een dossiernummer voor een retour naar de winkel. Zonder dit dossiernummer heeft de winkel het recht de omwisseling van uw product te weigeren.

Neem contact op met de technisch medewerkers van onze service na aankoop op:

Helpline: +352 26302353

Van maandag tot vrijdag van 9 tot 12 uur en van 14 tot 18 uur.

5 - RETOUR PRODUCT - SERVICE NA AANKOOP

Ondanks de zorg die besteed werd aan het ontwerp en de productie van uw product, kan het gebeuren dat u het product moet terugsturen naar onze servicedienst na aankoop. U kunt de vooruitgang van de interventies volgen op onze website: <http://sav.avidsen.com>

Smarthome France verbindt zich ertoe, gedurende de contractuele garantieperiode, over een voorraad reserveonderdelen voor dit product te beschikken.

6 - CONFORMITEITSVERKLARING

RED-richtlijn

Smarthome France verklaart dat de uitrusting hieronder vermeld: Draadloze video-intercom ref. 512168 conform de richtlijn 2014/53/EU is; deze conformiteit werd geëvalueerd volgens de geldende normen:

- EN 301 489-1 V2.2.0
- EN 301 489-17 V3.2.0
- EN 301 328 V2.1.1
- EN 60950-1:2006 + A11:2009 + A1:2010 + A12 :2011+ A2:2013
- EN 62311 : 2008

Te Chambray-les-Tours, 17/05/2018
Alexandre Chaverot, voorzitter



Bekijk het volledige Thomson-gamma op

www.thomsonsecurity.eu

THOMSON is een merk van **TECHNICOLOR S.A.** onder licentie gebruikt door:

Smarthome France - 32, rue Augustin Fresnel
37170 Chambray les Tours - France

DE

IZZY-768W2

Farbvideo-Gegensprechanlage 18 cm

Réf. 512268



 Easy to install - 2 wires
Installation facile - 2 fils

 Innovation Safe installation
THOMSON Installation sécurisée

 Picture memory feature
Mémorisation des visiteurs

INHALT

A - SICHERHEITSANWEISUNGEN	04
1 - VORSICHTSMASSNAHMEN	04
2 - INSTANDHALTUNG UND REINIGUNG	04
3 - RECYCLING	04
B - PRODUKTBESCHREIBUNG	05
1 - INHALT DES SETS	05
2 - MONITOR	06
3 - TÜRSPRECHANLAGE	07
4 - NETZADAPTER	07
5 - INSTALLATIONS-CD	07
C - MONTAGE	08
1 - STROMVERSORGUNG DER TÜRSPRECHANLAGE	08
2 - INSTALLATION DER TÜRSPRECHANLAGE	11
3 - MONTAGE DES MONITORS	12
D - KONFIGURATION	13
1 - ALLGEMEINE BESCHREIBUNG	13
2 - VERFÜGBARE EINSTELLUNGEN UND FUNKTIONEN AM MONITOR	13
3 - EINSTELLUNGEN DER KAMERAS	13
4 - VERWALTUNG DES ALARMS UND DER LAUTSTÄRKE DES MONITORS	13
5 - PARAMETRIERUNG DER AUZFEIHNUNGEN	14
6 - WIEDERGABE EINER VIDEODATEI	14
7 - LÖSCHEN EINER VIDEODATEI	14
8 - MENÜ "FORMATAGE CARTE MÉMOIRE" (SPEICHERKARTE FORMATIEREN)	14
9 - BEWEGUNGSMELDER	15
10 - SCANNEN DER KANÄLE	15
11 - MENÜ "PARAMÈTRE SYSTÈME" (SYSTEMPARAMETER)	15
11.1 - Einstellung von Datum und Uhrzeit	15
11.2 - Videoformat	15
11.3 - Energiesparfunktion	16

11.4 - Betriebsstillstand	16
11.5 - Sprachen	16
<i>E - VERWENDUNG</i>	<i>17</i>
1 - FUNKTIONSPRINZIP	17
2 - SYMBOLE AM BILDSCHIRM	17
3 - TASTEN UND FUNKTIONEN	18
<i>F - FAQ</i>	<i>19</i>
<i>G - ERGÄNZENDE PRODUKTE</i>	<i>21</i>
1 - DRAHTLOSE FARBKAMERA 512167	21
<i>H - TECHNISCHE UND GESETZLICHE INFORMATIONEN</i>	<i>22</i>
1 - ALLGEMEINE MERKMALE	22
2 - FUNKTIONELLE MERKMALE	22
3 - GARANTIE	23
4 - HILFE UND SUPPORT	23
5 - GERÄTEUMTAUSCH / KUNDENDIENST	23
6 - KONFORMITÄTSERKLÄRUNG	23

A - SICHERHEITSANWEISUNGEN

1 - VORSICHTSMASSNAHMEN

- Installieren Sie den Monitor nicht an einem Ort, wo er extremen Feuchtigkeits- und Temperaturbedingungen ausgesetzt ist oder wo die Gefahr einer Rost- oder Staubbildung besteht.
- Installieren Sie den Monitor nicht an einem kalten Ort oder an Orten, wo er großen Temperaturschwankungen ausgesetzt ist.
- Die Türsprechanlage darf nicht dem direkten Sonnenlicht oder schlechtem Wetter ausgesetzt werden. Wählen Sie vorzugsweise einen Gebäudevorbau oder einen anderen überdachten Ort.
- Installieren Sie die Türsprechanlage nicht an einem Ort, wo die Objektivfilter verkratzt oder verschmutzt werden könnten.
- Vermeiden Sie es, mehrere Mehrfachstecker oder Verlängerungskabel hintereinander zu schalten.
- Installieren Sie das Gerät nicht in der Nähe von chemischen Produkten wie Säuren und Ammoniak oder einer Emissionsquelle für giftige Gase.
- Installieren Sie das Gerät nicht in explosionsgefährdeter Umgebung oder in der Nähe von flüchtigen oder brennbaren Produkten.
- Stellen Sie keinen Behälter mit Wasser auf das Gerät.
- Decken Sie das Gerät nicht zu.
- Verwenden Sie den Monitor und den dazugehörigen Netzadapter nur im Innenbereich.

2 - INSTANDHALTUNG UND REINIGUNG

- Trennen Sie das Gerät vor der Reinigung immer vom Stromnetz.
- Reinigen Sie das Produkt nicht mit Scheuermitteln oder ätzenden Substanzen.
- Verwenden Sie ein gewöhnliches, weiches und leicht befeuchtetes Tuch.
- Besprühen Sie das Gerät nicht mit einem Spray. Dies könnte zu Beschädigungen im Inneren des Geräts führen.

3 - RECYCLING



Es ist verboten, Altbatterien mit dem gewöhnlichen Hausmüll zu entsorgen. Batterien und Akkus, die schädliche Materialien enthalten, sind mit den nebenstehenden Symbolen gekennzeichnet, die auf das entsprechende Verbot hinweisen. Die Bezeichnungen der dazugehörigen Schwermetalle lauten wie folgt:

Cd = Cadmium, Hg = Quecksilber, Pb = Blei. Sie können Altbatterien und -akkus bei Ihrer lokalen Abfallsammelstelle (Sortierwerke für recycelbares Material) zurückgeben. Diese sind zur Rücknahme verpflichtet. Bewahren Sie Batterien, Knopfzellen und Akkus außerhalb der Reichweite von Kindern auf. Sie könnten von Kindern oder Haustieren verschluckt werden. Es besteht Todesgefahr! Falls dies trotzdem eintreffen sollte, suchen Sie sofort einen Arzt oder das Krankenhaus auf. Schließen Sie die Batterien nicht kurz, werfen Sie sie nicht ins Feuer und laden Sie sie nicht neu auf. Es besteht Explosionsgefahr!



Dieses Logo bedeutet, dass Altgeräte nicht mit dem Hausmüll entsorgt werden dürfen. Die Gefahrenstoffe, die sie potenziell enthalten, können der Gesundheit und der Umwelt schaden.

Geben Sie Altgeräte bei der Verkaufsstelle oder über die getrennte Abfuhr Ihrer Gemeinde zurück.



B - PRODUKTBESCHREIBUNG

1 - INHALT DES SETS

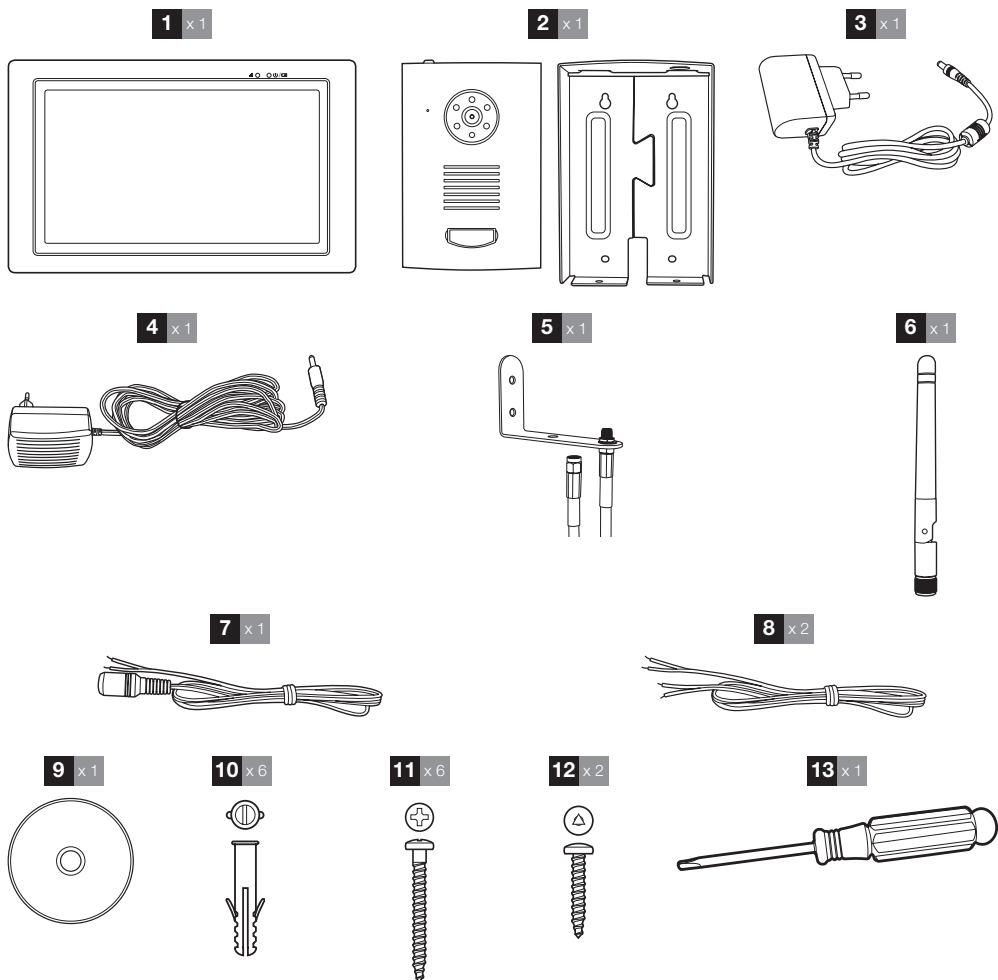

1	Monitor	9	Installations-CD der Software zur Wiedergabe der Video-Aufzeichnungen
2	Türsprechanlage und Regenschutz	10	Dübel zur Befestigung der Türsprechanlage und des Monitors
3	Netzadapter 5VDC - 1A	11	Schrauben zur Befestigung der Türsprechanlage und des Monitors
4	Netzadapter 12VDC 1A	12	Befestigungsschrauben der Türsprechanlage in ihrem Regenschutz
5	Halterung des Antennenkabels	13	Dreieckschraubenzieher für Befestigungsschrauben
6	Antenne		
7	Netzkabel der Türsprechanlage für den 12VDC-Adapter		
8	Anschlusskabel für den elektrischen Türöffner Potentialfreier Kontakt für Torantrieb		

B - PRODUKTBESCHREIBUNG

2 - MONITOR

Vorderansicht

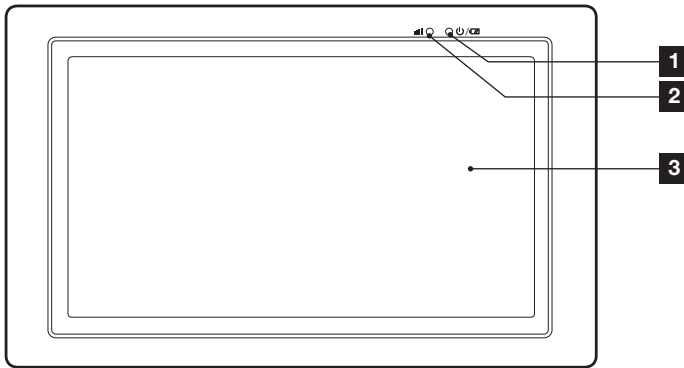

Rückansicht

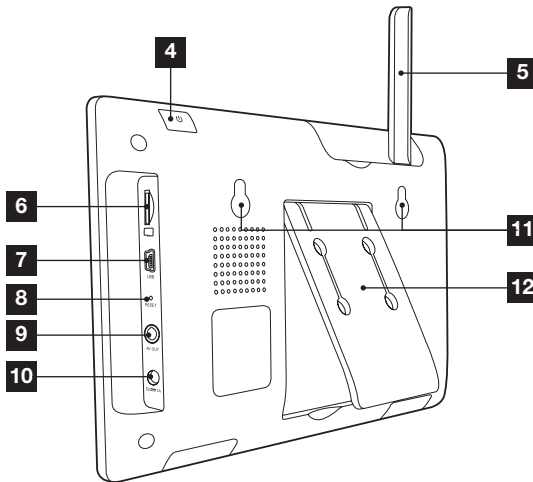

1	Batterieladeanzeige	7	Mini-USB-Port für den Anschluss an einen PC
2	Kontrollleuchte für drahtlosen Empfang	8	Reset-Knopf
3	LCD-Touchscreen	9	AV-Ausgang
4	Aus/Ein-Taste (2 Sekunden gedrückt halten)	10	Netzeingang 5V
5	Klappbare Antenne	11	Löcher für Wandbefestigung
6	Steckplatz für Micro-SD-Card (nicht inbegriffen)	12	Einklappbarer Fuß

B - PRODUKTBESCHREIBUNG

3 - TÜRSPRECHANLAGE

Vorderansicht

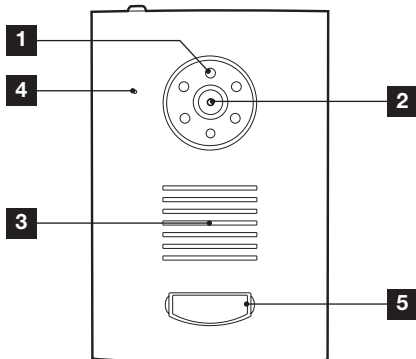

Rückansicht

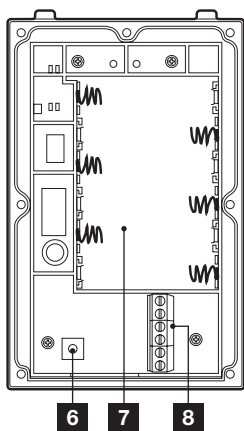

1	Infrarot-Beleuchtung für die Nachtsicht
2	Kameraobjektiv
3	Lautsprecher
4	Mikrofon
5	Ruftaste + Namensschild
6	Verbindungstaste
7	Batteriefach
8	Klemmleisten

4 - NETZADAPTER

- Ein Netzadapter 230VAC 50 Hz/5VDC 1A für die Stromversorgung des Monitors ist im Lieferumfang des Sets enthalten.
- Ein Netzadapter 230VAC 50Hz / 12VDC 1A für die Stromversorgung der Türsprechanlage ist im Lieferumfang des Sets enthalten, wenn Sie einen elektrischen Türöffner mit Strom versorgen wollen und den Türspion-Modus nutzen möchten (das Video kann ohne Anruf von außen angezeigt werden).

Die Verwendung anderer Stromversorgungsmodelle kann das Gerät unwiderruflich beschädigen und ein Erlöschen der Garantie bewirken.

5 - INSTALLATIONS-CD

Mit der im Lieferumfang enthaltenen CD können die Videoaufzeichnungen, die vom Monitor aus auf einer Speicherkarte (nicht inbegriffen) gespeichert wurden, auf einem Computer wiedergegeben werden.

C - MONTAGE

1 - STROMVERSORGUNG DER TÜRSPRECHANLAGE

Mit Batterien

- Öffnen Sie das Batteriefach an der Rückseite der Türsprechanlage und legen Sie 6 Batterien 1,5 V LR6 (nicht im Lieferumfang enthalten) ein.

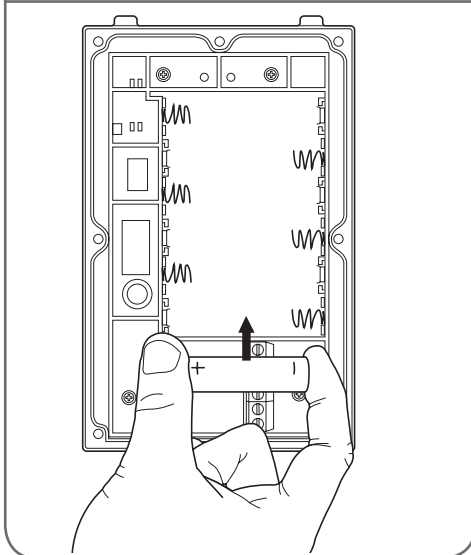
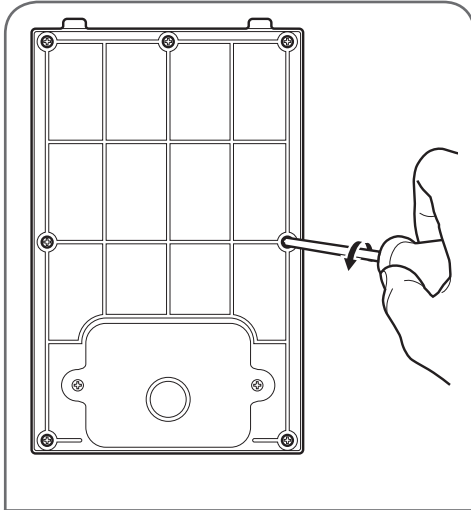

Mit Netzadapter

- Die Türsprechanlage kann auch mit dem Netzadapter 12VDC 1A (im Lieferumfang enthalten) und dem rot-schwarzen Netzkabel gespeist werden. In diesem Fall darf keine Batterie eingelegt werden.

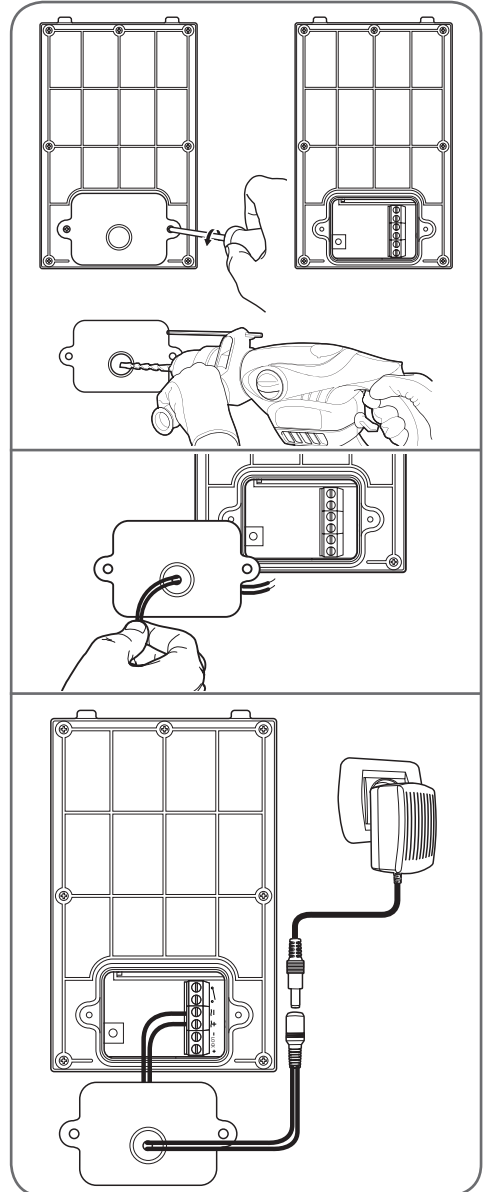

Einen elektrischen Türöffner installieren

- Wenn Ihre Türsprechanlage mit dem enthaltenen 12V/1A-Netzadapter gespeist wird, können Sie die Öffnung eines elektrischen Türöffners oder eines elektrischen Schlosses mit 12VDC fernauslösen.

Zum Anschließen Ihres Türöffners oder Ihres Schlosses befolgen Sie die nachstehenden Schemata entsprechend dem Modell Ihrer Türsprechanlage.

Modell A

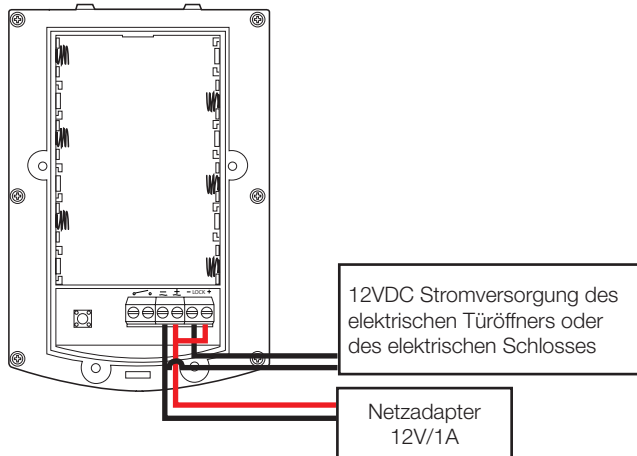

Modell B

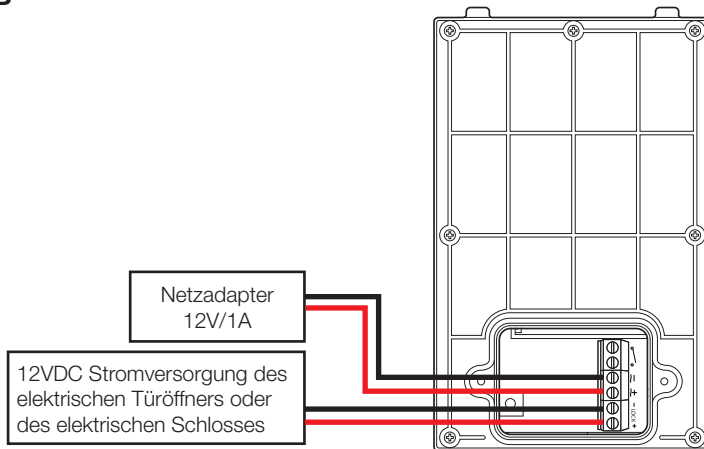

C - MONTAGE

Einen Torantrieb betätigen

- Ihre Türsprechanlage kann entweder mit dem im Lieferumfang enthaltenen 12V-Netzadapter oder mit Batterien gespeist werden und in beiden Fällen ist die Fernauslösung des Öffnungskontakts eines Torantriebs möglich.

Zum Anschließen Ihres Torantriebs befolgen Sie die nachstehenden Schemata entsprechend dem Modell Ihrer Türsprechanlage.

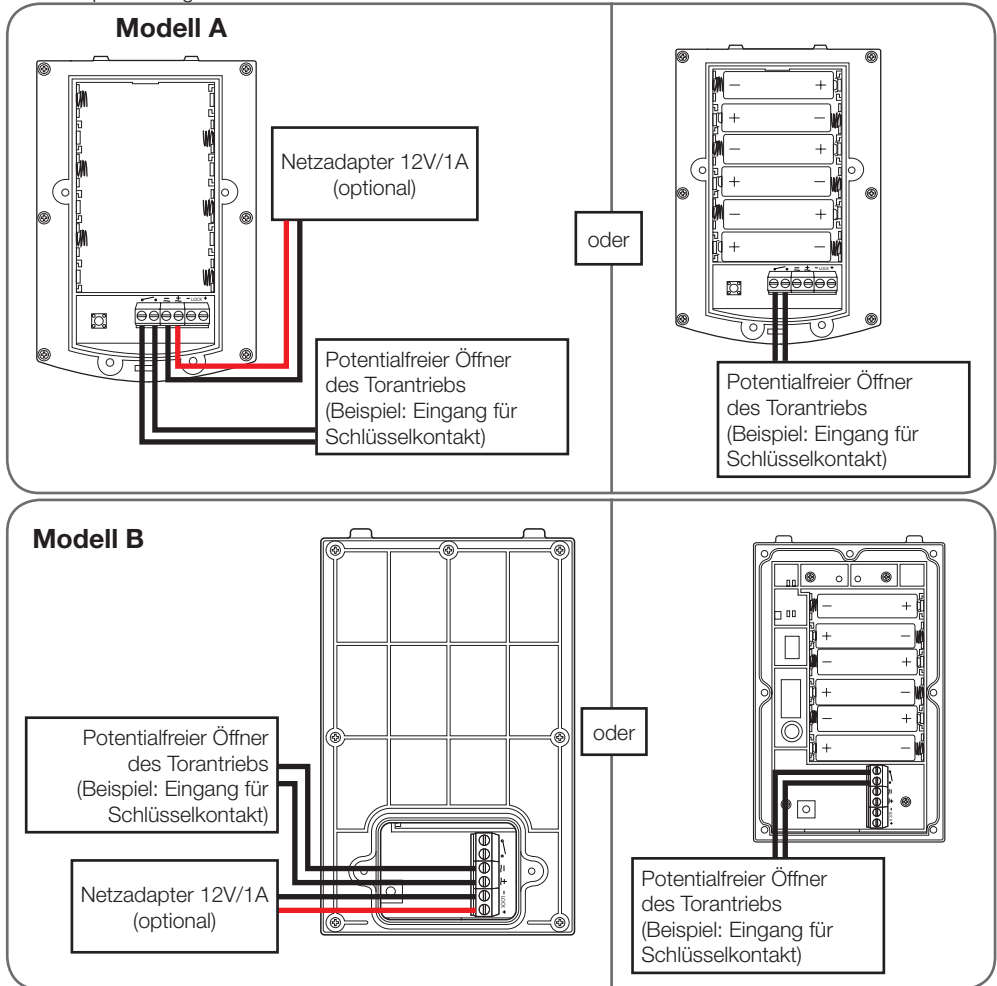

2 - INSTALLATION DER TÜRSPRECHANLAGE

- Den Regenschutz der Türsprechanlage mittels geeigneter Schrauben und Dübel auf Ihrem Pfeiler befestigen (die mitgelieferten Schrauben und Dübel sind für massive Wände geeignet).
- Nach dem Einsetzen der Batterien und/ oder der Verkabelung der Türsprechanlage diese im Regenschutz einsetzen. Dann die Türsprechanlage mittels der mitgelieferten Schrauben am Regenschutz festschrauben.

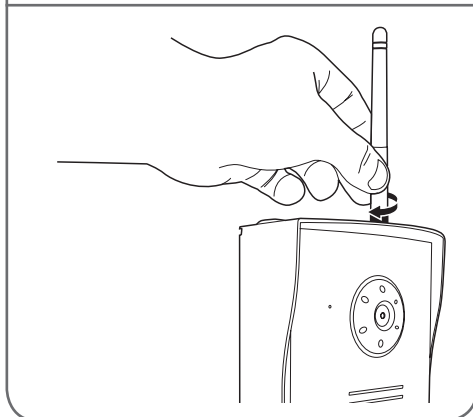
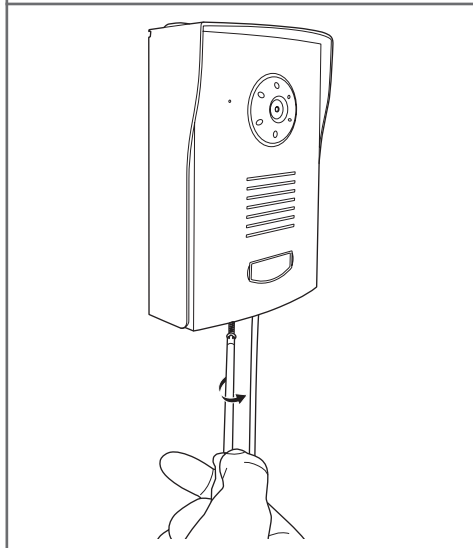
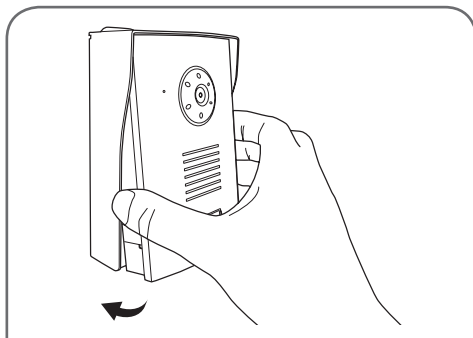
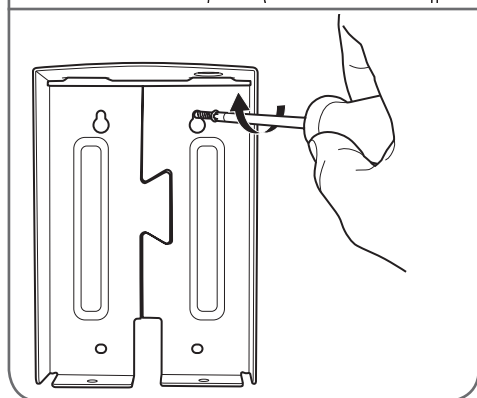
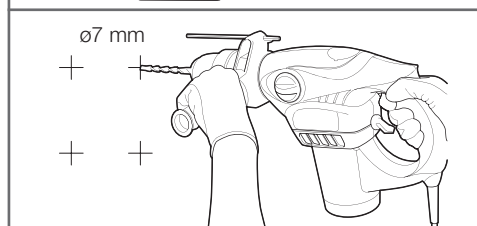
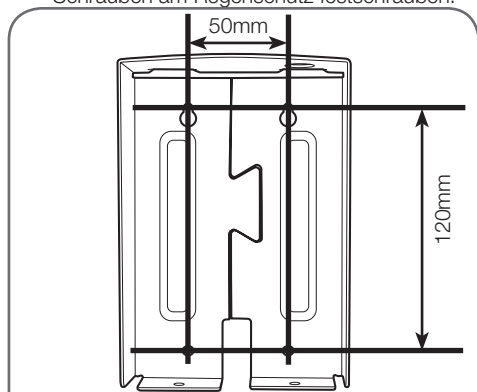

C - MONTAGE

- Das Antennenkabel installieren, falls die Anlage sehr gestört ist.

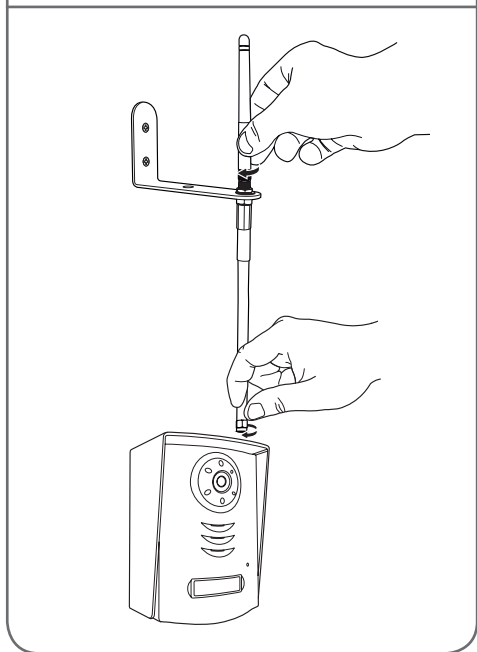
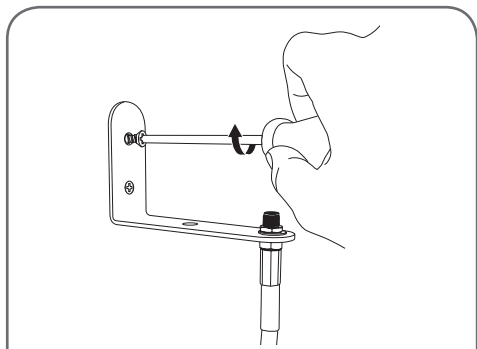

3 - MONTAGE DES MONITORS

Wichtig: Der Monitor darf nur über den mitgelieferten Netzadapter 5 VDC / 1A mit Strom versorgt werden. Dieser Adapter lädt die interne Batterie des Monitors, die eine Betriebszeit von maximal drei Stunden hat, wieder auf.

Auf einer ebenen Fläche

- Den Fuß an der Rückseite des Monitors ausklappen

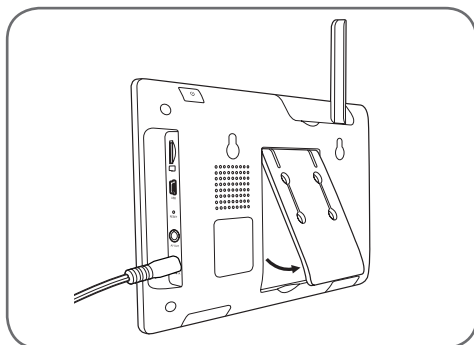

An der Wand

- Den Monitor mittels geeigneter Schrauben und Dübel an der Wand befestigen (die mitgelieferten Schrauben und Dübel sind für massive Wände geeignet).

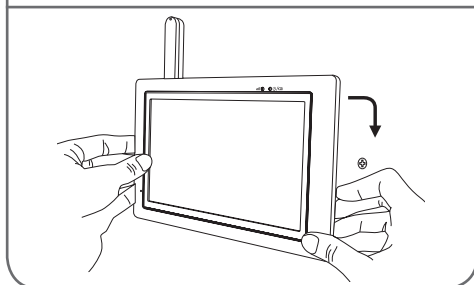
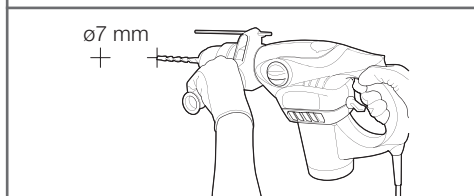
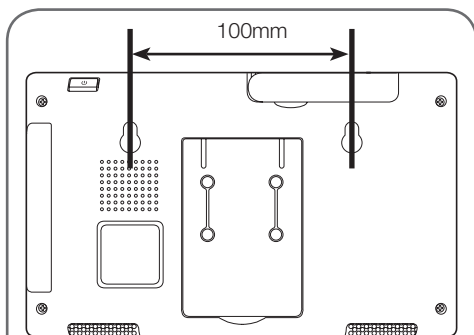

D - KONFIGURATION

1 - ALLGEMEINE BESCHREIBUNG

Die Farbvideo-Gegensprechanlage mit Touchscreen von Thomson ist eine Premium-Gegensprechanlage, mit der Sie Ihre Besucher sehen, mit ihnen sprechen und den Zugang zu Ihrem Grundstück verwalten können. Mit dieser Anlage ist es möglich, die Anwesenheit eines Besuchers mittels einer Klingel zu melden, diesen Besucher zu sehen, ihm zu antworten und mit ihm zu sprechen und auf Wunsch einen elektrischen Türöffner oder einen Torantrieb (Türöffner und Torantrieb nicht im Lieferumfang enthalten) zu betätigen. Die im Lieferumfang enthaltene Türsprechanlage ist wetterfest konzipiert und wird an einem Pfosten oder einer Wand montiert. Das widerstandsfähige Aluminiumgehäuse garantiert einen stabilen Betrieb und eine lange Lebensdauer.

Die Türsprechanlage verfügt über Infrarot-LEDs für die Nachtsicht, die von einem Dämmerungssensor gesteuert werden. Deshalb ist selbst bei kompletter Dunkelheit das Aufzeichnen eines Schwarz-Weiß-Bildes Ihrer Besucher möglich.

Der Monitor zeichnet bei jedem Anruf von der Türsprechanlage ein kurzes Video Ihres Besuchers auf einer Speicherkarte (nicht inbegriffen) auf.

Diese drahtlose Gegensprechanlage kann Ihre drahtgebundene Klingel problemlos ersetzen. Die bestehende Vorrichtung muss nicht angepasst werden. Es ist möglich, bis zu 3 zusätzliche drahtlose Kameras (nicht im Lieferumfang enthalten, Art.-Nr. 512167) für einen Einsatz im Innen- oder Außenbereich anzuschließen, um mittels einer Bewegungserfassung im Sichtfeld einer der Kameras oder durch manuelle Betätigung Aufzeichnungen auszulösen.

2 - HAUPTMENÜ

Zugang zum Hauptmenü durch Drücken des Symbols  am Monitor.



1	Einstellungen der Kameras
2	Parametrierungen der Aufzeichnungen
3	Dateien (nach Datum und Uhrzeit geordnet)

4	Systemparameter
5	Verwaltung des Alarms und der Lautstärke des Monitors
6	Zoom
7	Kameras scannen
8	Schutz der Formatierung der Speicherkarte

3 - EINSTELLUNGEN DER KAMERAS



In diesem Menü können Sie die Kanäle aktivieren bzw. deaktivieren, zusätzliche Kameras zuordnen (nicht im Lieferumfang enthalten, Art.-Nr. 512167) und deren Helligkeit anpassen.

Wenn Sie nur eine Türsprechanlage besitzen, deaktivieren Sie den Kanal 2 (in der Standardeinstellung aktiviert).



Ihr Produkt verfügt über insgesamt 4 Kanäle, wobei Ihre Türsprechanlage standardmäßig Kanal 1 zugeordnet ist.

Demzufolge können Sie 3 zusätzliche Kameras anschließen, um eine Videoüberwachung zu installieren.

Nachdem Sie den gewünschten Kanal aktiviert haben, können Sie die Zuordnung durchführen. Drücken Sie dazu die Taste .

Achtung: Sobald diese Taste blau aufleuchtet, haben Sie 30 Sekunden Zeit, um den Zuordnungsknopf kurz zu drücken:

- Der Türsprechanlage unter dem Batteriefach
- Der Kamera af dem Stromkabel (Kamera nicht im Lieferumfang inbegriffen, Art.-Nr. 512167)

4 - VERWALTUNG DES ALARMS UND DER LAUTSTÄRKE DES MONITORS

Um zum Menü zu gelangen, das die Aktivierung des Alarms ermöglicht und um die Lautstärken des Monitors zu verwalten, klicken Sie auf folgendes Symbol:



Das Menü, das angezeigt wird, enthält folgende

D - KONFIGURATION

Elemente:



: Aktivierung des Alarms



: Verwaltung der Lautstärke des Klingeltons des Monitors



: Verwaltung der Lautstärke des Gesprächs des Monitors

5 - PARAMETRIERUNGEN DER AUFZEICHNUNGEN

Wichtiger Hinweis: Für die Aufzeichnung von Videos muss der Monitor mit einer Micro-SD-Karte (nicht im Lieferumfang enthalten) versehen sein.

Für die Wiedergabe der auf der Speicherkarte aufgezeichneten Videos auf Ihrem Computer, liegt in der Packung eine CD bei.

Verwenden Sie die folgenden Tasten, um die Parameter für die Aufzeichnungen einzugeben:



Der Tag ist in unterschiedliche Zeitfenster unterteilt. Für jedes Zeitfenster sind 3 Betriebsarten möglich:

M: Auslösen einer Aufzeichnung infolge einer Bewegungserfassung, möglich mit den Außenkameras (Art.-Nr. 512167)

S: Auslösen von einstündigen Aufzeichnungen (innerhalb des Zeitfensters).

X: Auslösen einer Aufzeichnung nur bei Anruf von der Türsprechanlage.

Um von einer Betriebsart auf die andere zu wechseln, drücken Sie das gewünschte Zeitfenster.

Informationen über eine Video-Aufzeichnung:
Minstdauer: 15 Sek.
Höchstdauer: 60 Sek.

6 - WIEDERGABE EINER VIDEODATEI

Für die Wiedergabe eines Videos reicht es, das Symbol des Videos anzutippen:



Bei der Wiedergabe erscheint eine Menüleiste:

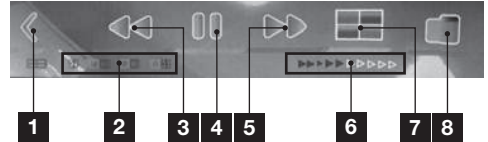

1	Die Menüleiste verkleinern
2	Nummer des angezeigten Kanals
3	Schnell zurückspulen
4	Wiedergabe/Pause
5	Schnell vorspulen
6	Fortschrittsbalken
7	Multi-Kanal-Anzeige (falls verfügbar)
8	Wiedergabemodus verlassen/zurück zu den Ordnern

7 - LÖSCHEN EINER VIDEODATEI

Zum Löschen eines Videos reicht es, das Symbol des Videos drei Sekunden lang zu berühren:

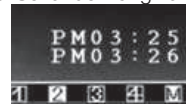

- Es wird eine Mitteilung angezeigt:



Das Video löschen



Das Menü verlassen

8 - MENÜ "FORMATAGE CARTE MEMOIRE" (SPEICHERKARTE FORMATIEREN)

Damit Sie die Speicherkarte formatieren können, muss das Symbol im Hauptmenü auf ON stehen, wie nachstehend abgebildet:



- Bei Bedarf drücken Sie auf das Symbol, um von OFF auf ON umzuschalten.

D - KONFIGURATION

Nachdem die Formatierung zugelassen wurde, gehen Sie in das Menü REC:

- Drücken Sie auf das Symbol: "Karte+Radiergummi"

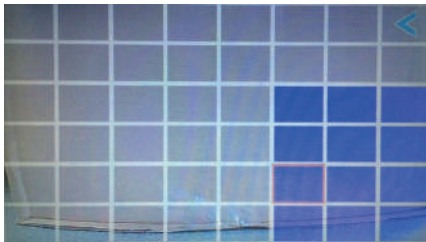
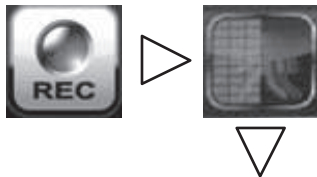

Alle blau aufleuchtenden Felder werden keine Bewegung erfassen.

9 - BEWEGUNGSMELDER

Die nachstehenden Menüs sind nur nützlich, wenn Sie eine Außenkamera besitzen. (Art.-Nr. 512167) Ihr Monitor sendet bei der Erkennung einer Bewegung kurze Pieptöne, wenn:

- Das Symbol unten links im Hauptmenü auf ON steht.



- Das Zeitfenster auf **M** konfiguriert ist:



Die Empfindlichkeit der Bewegungserfassung kann mit den nachstehenden Symbolen geregelt werden:

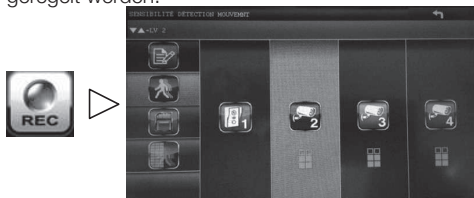

LV3=sehr empfindlich
LV2=mittel empfindlich
LV1=wenig empfindlich

Wenn Sie die Bewegungserfassung in einem bestimmten Bereich des von der Kamera gefilmten Bildes verhindern möchten, können Sie bestimmte Zonen verbergen:

10 - SCANNEN DER KANÄLE

Der SCAN-Modus der verschiedenen aktiven Kanäle ist mit der folgenden Taste direkt vom Hauptmenü aus abrufbar:



11 - MENÜ "PARAMÈTRES SYSTÈME" (SYSTEMPARAMETER)

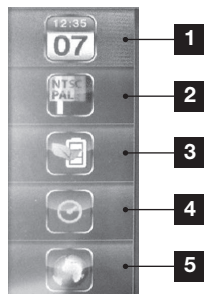

1	Einstellung von Datum und Uhrzeit
2	Videoformat
3	Energiesparfunktion
4	Betriebsstillstand
5	Sprachen

D - KONFIGURATION

11.1 - Einstellung von Datum und Uhrzeit



Ändern Sie das Datum oder die Uhrzeit mit den Tasten + oder -.

11.2 - Videoformat

Für die Wahl zwischen den Videoformaten PAL oder NTSC.

In Europa wird empfohlen, das Videoformat PAL zu verwenden.

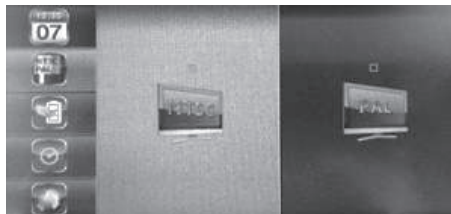

11.3 - Energiesparfunktion

Mit der Energiesparfunktion wird der Bildschirm nach 5 oder 10 Minuten ausgeschaltet.

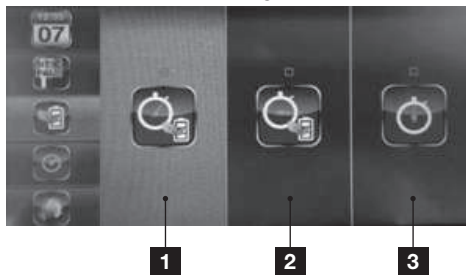

1	5 Minuten
2	10 Minuten
3	Nie

11.4 - Betriebsstillstand

Nach 2 Minuten Stillstand schaltet der Monitor in einen Ruhemodus um und führt einen der folgenden vier Modi aus:

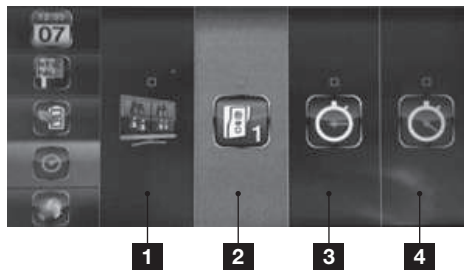

1	Anzeige im QUAD-Modus nach 2 Min.
2	Anzeige der Türsprechanlage nach 2 Min.
3	Scannt alle 5 Sek. die aktivierten Kanäle
4	Scannt alle 10 Sek. die aktivierten Kanäle

Hinweis: Zum Aktivieren oder Deaktivieren der verschiedenen Kanäle:

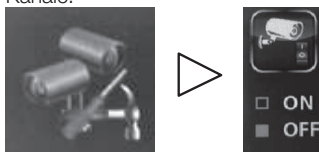

11.5 - Sprachen

Auf diesem Monitor können drei Sprachen eingestellt werden:



1 - FUNKTIONSPRINZIP

Die Türsprechanlage kann wahlweise über Batterien LR06 oder einen im Lieferumfang enthaltenen 12 V-Netzadapter gespeist werden. Dieser ermöglicht Ihnen:

- die Öffnung eines elektrischen Türöffners zu steuern (nicht im Lieferumfang enthalten)
- über einen Spion-Modus zu verfügen, mit dem das Video ohne externen Anruf angezeigt werden kann.

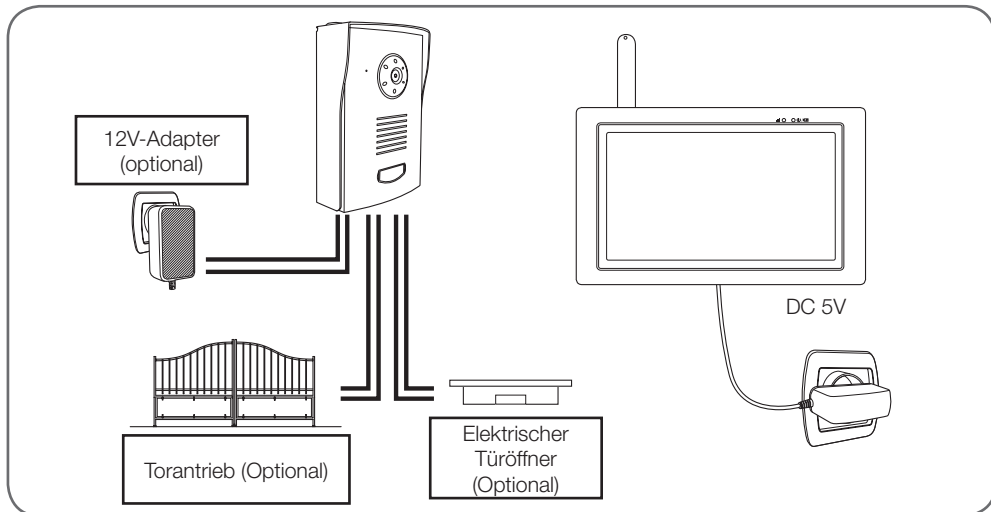







- Bei Drücken des Namensschilds an der Türsprechanlage ertönt die Klingel des Monitors dreimal.
- Nach den drei Klingeltönen können Sie mit Hilfe der Taste  mit Ihrem Besucher sprechen.

Achtung:



Die Taste  gedrückt halten, damit Sie der Besucher hören kann. Und Sie müssen diese Taste loslassen, um die Antwort des Besuchers zu hören.

- Lassen Sie diese Taste los, um die Antwort Ihres Besuchers zu hören.
- Das Gespräch wird automatisch nach 60 Sekunden unterbrochen, wenn die Türsprechanlage mit Batterien betrieben wird.

2 - SYMBOLE AM BILDSCHIRM

	Anzeige der Qualität des Signals: je nach Entfernung zwischen Türsprechanlage und Monitor.
	Batterieladeanzeige Am unteren Bildschirmrand für den Monitor Am oberen Bildschirmrand für die Türsprechanlage
	Vollbildmodus.
	QUAD-Modus: Alle aktiven Kanäle sind sichtbar.
	SCAN-Modus: Der Monitor scannt alle aktiven Kanäle.
	Zoom x2





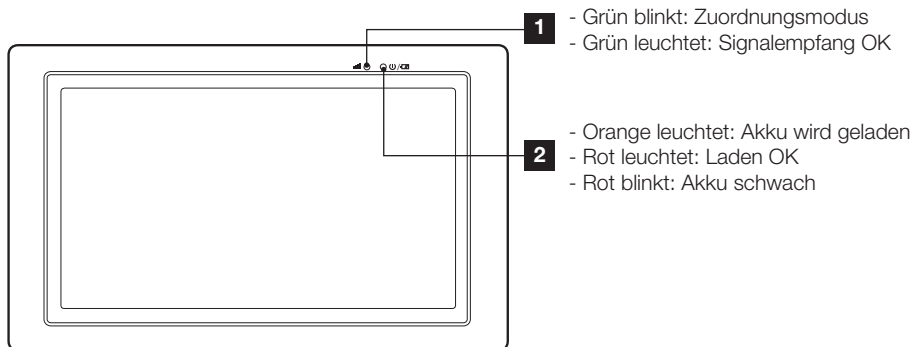



E - VERWENDUNG

	Lautstärkenanzeige.
	Kontrollleuchte für die Videoaufnahme.





3 - TASTEN UND FUNKTIONEN

Drücken Sie die Taste , damit die folgenden Symbole angezeigt werden:

	Zum Wechseln des Kanals antippen. Hier ist nur der Kanal 1 verfügbar.
	Auf diese Taste drücken, um zu sprechen und die Taste loslassen, um die Antwort des Besuchers zu hören.
	Betätigt den elektrischen Türöffner. Nur verfügbar, wenn die Türsprechanlage über den 12V-Netzadapter mit Strom versorgt wird (im Lieferumfang enthalten).
	Betätigt das Tor, das an den potentialfreien Kontakt der Türsprechanlage angeschlossen ist. Sowohl bei Batteriebetrieb der Türsprechanlage als bei Netzbetrieb verfügbar.
	Zum Verstellen der Lautstärke des Gesprächs.
	Startet oder stoppt die Aufzeichnung eines Videos.
	Anzeigemodus: Wechsel zwischen den Kanälen und gleichzeitige Anzeige der vier Kanäle.
	Zugriff auf das Hauptmenü.

Wenn Ihr Problem nicht unten aufgeführt ist, rufen Sie bitte unseren technischen Kundendienst an.

Problem	Mögliche Ursache	Lösungen
<i>Das System schaltet sich nicht ein</i>	Der Adapter ist nicht ans Stromnetz/nicht an den Monitor angeschlossen (DC IN an der rechten Seite des Monitors).	Überprüfen Sie, ob alle Stromkabel richtig angeschlossen sind.
	Der Akku des Monitors ist nicht ausreichend geladen.	Schließen Sie den Netzadapter am Monitor an.
<i>Speicherkarte nicht erkannt (Fehlermeldung "SD ERR")</i>	Speicherkarte nicht erkannt/oder defekt.	<ul style="list-style-type: none"> • Prüfen Sie, dass die Karte korrekt eingesteckt und formatiert ist • Wechseln Sie die Karte aus • Prüfen Sie, dass die Speicherkarte kompatibel ist
<i>Es ist keine Audio-/Video-Kommunikation möglich</i>	Das Netzkabel ist nicht angeschlossen	Kontrollieren Sie die Anschlüsse des Monitors und der Türsprechanlage
	Die Zuordnung wurde nicht durchgeführt	Ordnen Sie die Türsprechanlage dem Monitor zu.
	Zu große Entfernung, Störungen oder zu viele Hindernisse zwischen Kamera und Monitor.	Versetzen Sie die Türsprechanlage oder/und bringen Sie sie näher am Monitor an.
<i>Datum und Uhrzeit auf den Aufzeichnungen oder in der Direktansicht sind falsch</i>	Datum und Uhrzeit wurden nicht eingestellt.	Stellen Sie die Uhrzeit ein
	Datum und Uhrzeit wurden nach einem längeren Stromausfall des Monitors gelöscht.	
<i>Keine Aufzeichnung bei einem Anruf von der Türsprechanlage</i>	Im Monitor ist keine Speicherkarte vorhanden.	<ul style="list-style-type: none"> • Prüfen Sie, dass die Karte korrekt eingesteckt und formatiert ist • Wechseln Sie die Karte aus
<i>Keine Aufzeichnung bei Erfassung einer Bewegung von einer zusätzlichen Kamera (Art.-Nr. 512167)</i>	Die Aufzeichnungen sind deaktiviert.	Stellen Sie die Aufzeichnung im richtigen Zeitfenster auf M 
	Die Empfindlichkeit ist falsch eingestellt.	Aktivieren/korrigieren Sie die Einstellung der Empfindlichkeit der Bewegungserfassung
	Im Monitor ist keine Speicherkarte vorhanden.	<ul style="list-style-type: none"> • Prüfen Sie, dass die Karte korrekt eingesteckt und formatiert ist • Wechseln Sie die Karte aus
<i>Unbeabsichtigter Alarm bei einer Bewegungserfassung</i>	Im Monitor ist der Bewegungsmelder aktiviert.	Gehen Sie in das Hauptmenü und greifen Sie mit den folgenden Touchscreen-Tasten auf das Symbol des Bewegungsmelders zu: Das Symbol muss auf OFF stehen. 

F - FAQ

Problem	Mögliche Ursache	Lösungen
<p><i>Sie können den elektrischen Türöffner und/oder das Tor nicht betätigen</i></p>	Nur verfügbar, wenn die Türsprechanlage korrekt mit dem 12V/1A-Netzadapter und nicht mit Batterien betrieben wird.	Die Installation ändern und den im Lieferumfang enthaltenen 12V/1A-Netzadapter verwenden.
	Nur verfügbar, wenn der Türöffner und die Torbetätigung korrekt angeschlossen sind.	Die Verkabelung überprüfen.
<p><i>Der elektrische Türöffner öffnet nie die Türe.</i></p>	Nur möglich, wenn der elektrische Türöffner den Spezifikationen der vorliegenden Anleitung entspricht (max. 12V 500mA)	<ul style="list-style-type: none"> • Die Verkabelung ändern • Die Kabel auswechseln • Das Modell des Türöffners auswechseln
<p><i>Der Bildschirm zeigt das Bild der Türsprechanlage beim Einschalten nicht an</i></p>	Nur verfügbar, wenn die Türsprechanlage mit dem 12V/1A-Netzadapter und nicht mit Batterien betrieben wird	Die Installation ändern und den im Lieferumfang enthaltenen 12V/1A-Netzadapter verwenden.

1 - DRAHTLOSE FARBKAMERA 512167

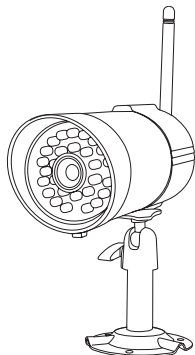

Wenn Sie zusätzliche Kameras gekauft haben (insgesamt bis zu 3), um die Überwachung des Produkts zu erweitern, muss jede Kamera auf die gleiche



Weise

zugeordnet werden wie die Türsprechanlage:
Mit diesem Menü können Sie die Kanäle aktivieren bzw. deaktivieren, zusätzliche Kameras zuordnen (nicht im Lieferumfang enthalten, Art.-Nr. 512167) und deren Helligkeit anpassen.

Ihr Produkt verfügt über insgesamt 4 Kanäle, wobei Ihre Türsprechanlage standardmäßig Kanal 1 zugeordnet ist.

Demzufolge können Sie 3 zusätzliche Kameras anschließen, um eine Videoüberwachung zu installieren.

Nachdem Sie den gewünschten Kanal aktiviert haben, können Sie die Zuordnung durchführen.

Drücken Sie dazu die Taste .

Achtung: Sobald diese Taste blau aufleuchtet, haben Sie 30 Sekunden Zeit, um den Zuordnungsknopf auf dem Stromkabel kurz zu drücken.

H - TECHNISCHE UND GESETZLICHE INFORMATIONEN

1 - ALLGEMEINE MERKMALE

Monitor		
<i>Bildschirm</i>	Größe	Diagonale 7 Zoll
	Auflösung	480 x 272
<i>Aufzeichnungsprozess</i>	Speicherung	Micro SD Speicherkarte, Speicherkapazität bis 32GB
	Netzspannung	230Vac 50Hz -5Vdc 1A
	Stromverbrauch	max. 800mA
	Akku	3.7V / 1800mA Li-on
	Betriebstemperatur	0°C bis +40°C
	Abmessungen	L: 200mm / B: 122mm / H: 26mm

Türsprechanlage	
<i>Sensortyp</i>	CMOS
<i>Sensorgöße</i>	¼ "
<i>Blickwinkel</i>	H:86° / V: 60°
<i>Anzahl IR-LEDs:</i>	5
<i>Reichweite der Nachtsicht</i>	50 cm bis 1 m
<i>Stromversorgung</i>	6 Batterien LR6 (nicht im Lieferumfang enthalten) oder ein Netzadapter 12V/1A (im Lieferumfang enthalten)
<i>Verwendung</i>	Innen- und Außenbereich
<i>Schutzart</i>	IP44
<i>Betriebstemperatur</i>	-10°C bis +50°C
<i>Abmessungen</i>	L: 154mm / B: 107mm / H: 60mm

2 - FUNKTIONELLE MERKMALE

Monitor

- Verwaltung einer Türsprechanlage (im Lieferumfang enthalten) und bis zu 3 drahtloser Kameras (nicht enthalten).
- Direkte Anzeige einer von 4 Kameras oder gleichzeitige Anzeige der 4 Kameras.
- Steuerung über den Monitor eines elektrischen Türöffners oder eines Torantriebs.
- Möglichkeit einer Aufzeichnung auf Micro SD-Karte (nicht im Lieferumfang enthalten).
- Videoaufzeichnung nach einem Anruf von der Türsprechanlage und nach einer Bewegungserfassung.
- Wiedergabe der Videoaufzeichnungen am Monitor oder an einem Computer.
- Archivierung der Aufzeichnungen nach Datum.
- Möglichkeit eines Bewegungsmelders mit akustischem Alarm.

H - TECHNISCHE UND GESETZLICHE INFORMATIONEN

Türsprechanlage

- Verwendung im Außenbereich: ja
- Halterung: Befestigung an der Wand
- Blendschutz: ja
- Integriertes Mikrofon: ja
- Nachtsicht: ja, 5 bis 8 Meter
- Schutzart: IP55
- Stromversorgung: 9V mit 6 Batterien LR6 (nicht im Lieferumfang enthalten) oder ein Netzadapter 12VDC/1A (im Lieferumfang enthalten)

3 - GARANTIE

- Für dieses Gerät gilt ab Kaufdatum eine 3-jährige Garantie auf Teile und Reparatur. Es zwingend notwendig, dass Sie während der gesamten Garantiedauer einen Kaufnachweis aufbewahren.
- Die Garantie gilt nicht für Schäden, die durch Nachlässigkeit, Stöße oder Unfälle verursacht wurden.
- Die Elemente dieses Geräts dürfen nicht von Personen geöffnet oder repariert werden, die nicht der Firma Smarthome france angehören.
- Jeglicher Eingriff am Gerät führt zum Erlöschen der Garantie.
- Verbrauchselemente wie Batterien fallen nicht unter die Garantie.

4 - HILFE UND SUPPORT

- Trotz aller Sorgfalt, die wir bei der Konzeption unserer Produkte und der Verfassung dieser Bedienungsanleitung aufgewendet haben, kann es sein, dass Sie während der Installation Ihres Geräts auf Schwierigkeiten oder Fragen stoßen. In diesem Fall empfehlen wir Ihnen dringend, unsere Spezialisten zu kontaktieren, die Sie gerne beraten.
- Sollten bei der Installation oder der Verwendung in den Tagen danach Funktionsstörungen auftreten, ist es zwingend erforderlich, dass Sie uns kontaktieren, während Sie das Gerät vor sich haben. So können unsere Techniker die Ursache des Problems diagnostizieren, denn dieses ist wahrscheinlich auf eine falsche Einstellung oder eine nicht ordnungsgemäße Installation

zurückzuführen. Sollte das Problem vom Gerät verursacht werden, erhalten Sie vom Techniker eine Bearbeitungsnummer für eine Rückgabe im Geschäft. Ohne diese Nummer ist das Geschäft dazu berechtigt, den Umtausch Ihres Geräts abzulehnen.

Sie erreichen unsere Kundendienst-Techniker unter:

Helpline: +352 26302353

Von Montag bis Freitag von 9:00 bis 12:00 und von 14:00 bis 18:00.

5 - GERÄTEUMTAUSCH - KUNDENDIENST

Trotz aller Sorgfalt, die wir bei der Konzeption und Herstellung Ihres Geräts aufgewendet haben, kann es erforderlich sein, dass Sie Ihr Gerät für eine Reparatur in unserer Werkstatt an den Kundendienst zurückschicken. Sie können den Bearbeitungsstand auf unserer Website unter der folgenden Adresse abfragen: <http://sav.avidsen.com>

Smarthome france verpflichtet sich, für die Dauer der Gewährleistungsfrist Ersatzteile für dieses Produkt auf Lager zu halten.

6 - KONFORMITÄTSERKLÄRUNG

Konformität mit der RED-Richtlinie

Smarthome france erklärt, dass das nachfolgende Gerät: Drahtlose Video-Gegensprechanlage ref. 512168 Entspricht der Richtlinie 2014/53/EG und die Konformität wurde in Anwendung der geltenden Normen bewertet:

- EN 301 489-1 V2.2.0
- EN 301 489-17 V3.2.0
- EN 301 328 V2.1.1
- EN 60950-1:2006 + A11:2009 + A1:2010 + A12 :2011+ A2:2013
- EN 62311 : 2008

Chambray-les-Tours, den 17.05.2018
Alexandre Chaverot, Präsident



Die komplette Produktpalette von Thomson finden Sie auf:

www.thomsonsecurity.eu

THOMSON ist eine Marke von **TECHNICOLOR S.A.**, verwendet in Lizenz von:

Smarthome France - 32, rue Augustin Fresnel
37170 Chambray les Tours - Frankreich

ES

IZZY-768W2

Videoportero en color de 18 cm

ref. 512268



 Easy to install - 2 wires
Installation facile - 2 fils

 Innovation Safe installation
THOMSON Installation sécurisée

 Picture memory feature
Mémorisation des visiteurs

ÍNDICE

A - NORMAS DE SEGURIDAD **04**

1 - PRECAUCIONES DE USO	04
2 - MANTENIMIENTO Y LIMPIEZA	04
3 - RECICLAJE	04

B - DESCRIPCIÓN DEL PRODUCTO **05**

1 - CONTENIDO DEL KIT	05
2 - MONITOR	06
3 - PLACA EXTERNA	07
4 - ADAPTADOR DE RED	07
5 - CD DE INSTALACIÓN	07

C - INSTALACIÓN **08**

1 - ALIMENTACIÓN DE LA PLACA EXTERNA	08
2 - INSTALACIÓN DE LA PLACA EXTERNA	11
3 - INSTALACIÓN DEL MONITOR	12

D - CONFIGURACIÓN **13**

1 - DESCRIPCIÓN GENERAL	13
2 - AJUSTES Y FUNCIÓN ACCESIBLES EN EL MONITOR	13
3 - AJUSTES DE LAS CÁMARAS	13
4 - GESTIÓN DE LA ALARMA Y DEL VOLUMEN DEL MONITOR	13
5 - AJUSTES DE LAS GRABACIONES	14
6 - REPRODUCCIÓN DE UN ARCHIVO DE VÍDEO	14
7 - BORRADO DE UN ARCHIVO DE VÍDEO	14
8 - MENÚ «FORMATAGE CARTE MÉMOIRE» (FORMATEO DE LA TARJETA DE MEMORIA)	14
9 - ALARMA EN CASO DE DETECCIÓN DE MOVIMIENTO	15
10 - ESCANEADO DE LOS CANALES	15
11 - MENÚ «PARAMÈTRE SYSTÈME» (CONFIGURACIÓN DEL SISTEMA)	15
11.1 - Ajuste de la fecha y hora	15
11.2 - Formato del vídeo	15

11.3 - Ahorrador de energía	16
11.4 - Periodo de inactividad	16
11.5 - Idiomas	16

E - USO 17

1 - PRINCIPIO DE FUNCIONAMIENTO	17
2 - SÍMBOLOS EN PANTALLA	17
3 - TECLAS Y FUNCIONES	18

F - PREGUNTAS FRECUENTES 19

G - PRODUCTOS ADICIONALES 21

1 - CÁMARA DE COLOR, INALÁMBRICA 512167	21
---	----

H - INFORMACIÓN TÉCNICA Y LEGAL 22

1 - CARACTERÍSTICAS GENERALES	22
2 - CARACTERÍSTICAS FUNCIONALES	22
3 - GARANTÍA	23
4 - ASISTENCIA Y ASESORAMIENTO	23
5 - DEVOLUCIÓN DEL PRODUCTO/SPV	23
6 - DECLARACIÓN DE CONFORMIDAD	23

A - NORMAS DE SEGURIDAD

1 - PRECAUCIONES DE USO

- No instalar el monitor en condiciones extremas de humedad, temperatura o con riesgo de oxidación o polvo.
- No instalar el monitor en sitios fríos o sujetos a grandes variaciones de temperatura.
- La placa externa no debe exponerse directamente a la luz del sol o a la intemperie. Es preferible un porche o un sitio cubierto.
- La placa externa no debe instalarse en un sitio donde el filtro del objetivo se pueda rayar o ensuciar.
- No deben acumularse varios ladrones o cables alargadores.
- No instalar cerca de productos químicos ácidos, amoníaco o una fuente que emita gases tóxicos.
- No instalar en un entorno explosivo o cerca de productos volátiles o inflamables.
- No colocar ningún recipiente de agua encima del aparato.
- No cubrir el aparato.
- El monitor y su adaptador de red se deben usar solamente en el interior.

2 - MANTENIMIENTO Y LIMPIEZA

- Antes de cualquier mantenimiento, el producto debe desconectarse de la red eléctrica.
- El producto no debe limpiarse con sustancias abrasivas ni corrosivas.
- Use un simple trapo suave ligeramente humedecido.
- No debe vaporizarse un aerosol ya que podría dañar el interior del producto.

3 - RECICLAJE



Está prohibido desechar las pilas usadas con la basura ordinaria. Las pilas / acumuladores que contienen sustancias nocivas llevan marcados los símbolos contiguos que indican la prohibición de tirarlas con la basura ordinaria. La designación de los metales pesados correspondientes es la siguiente: Cd = cadmio, Hg = mercurio, Pb = plomo. Puede entregar estas pilas / acumuladores usados en los vertederos municipales (centros de clasificación de materiales reciclables) que tienen la obligación de recogerlos. No deje las pilas / pilas de botón / acumuladores al alcance de los niños, manténgalos en un sitio al que no puedan acceder. Hay riesgo de que los niños o los animales domésticos se los traguen. ¡Peligro de muerte! Si a pesar de todo se diera el caso, consulte inmediatamente con un médico o acuda al hospital. Tenga cuidado de no cortocircuitar las pilas ni tirarlas al fuego ni recargarlas. ¡Existe riesgo de explosión!



Este logotipo significa que no se deben tirar aparatos inservibles con los residuos domésticos. Las posibles sustancias peligrosas contenidas en el aparato pueden perjudicar la salud o el medio ambiente. Entregue estos aparatos a su distribuidor o utilice los servicios municipales de recogida selectiva.



B - DESCRIPCIÓN DEL PRODUCTO

1 - CONTENIDO DEL KIT

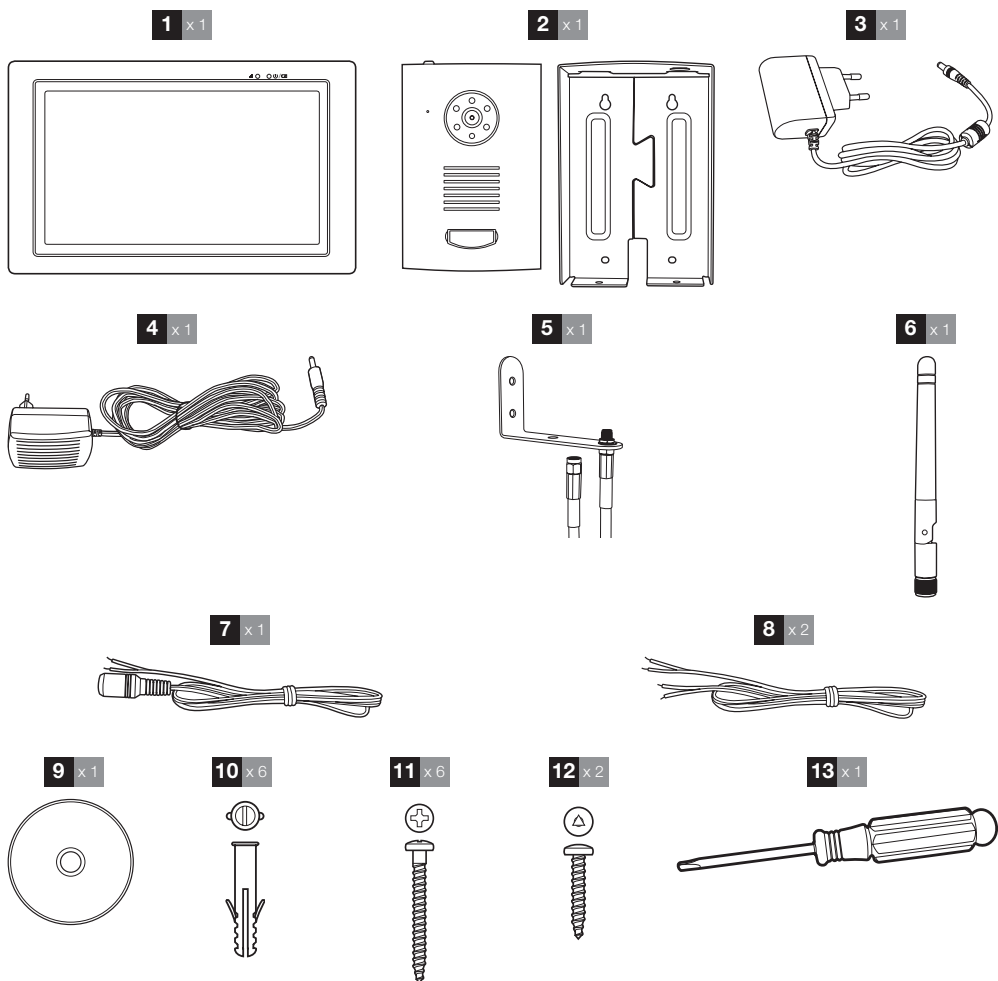

1	Monitor	9	CD de instalación del programa de reproducción de las grabaciones de vídeo
2	Placa externa y visera de protección	10	Tacos para la fijación de la placa externa y del monitor
3	Adaptador de red 5 VCC 1 A	11	Tornillos para la fijación de la placa externa y del monitor
4	Adaptador de red 12 VCC 1A	12	Tornillos de bloqueo de la placa externa en la visera de protección
5	Soporte del cable de antena	13	Destornillador triangular para tornillo de bloqueo
6	Antena		
7	Cable de alimentación de red de la placa externa para el adaptador 12 VCC		
8	Cable de alimentación del cerradero eléctrico / Contacto seco para motorización de cancela		

B - DESCRIPCIÓN DEL PRODUCTO

2 - MONITOR

Vista delantera

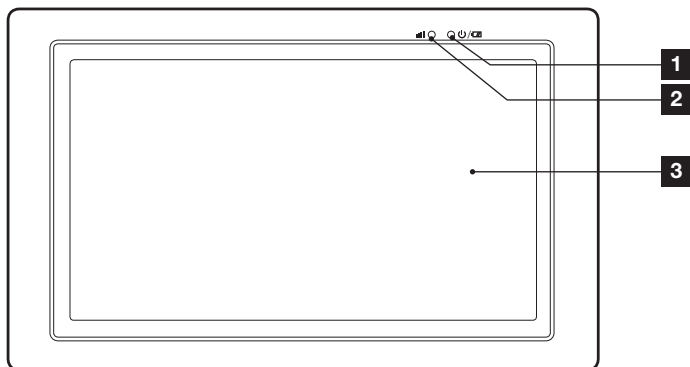

Vista trasera

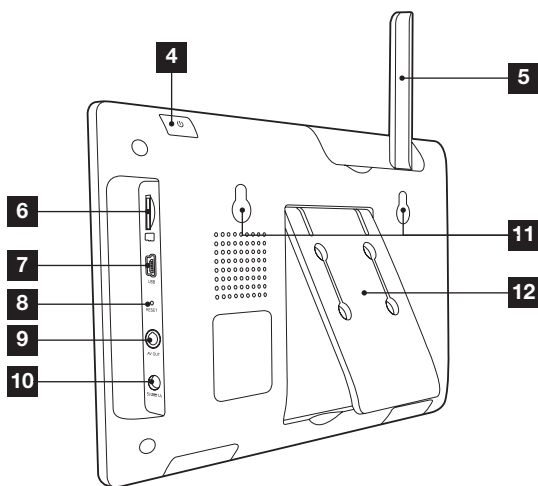

1	Indicador de carga de la batería
2	Indicador de recepción inalámbrica
3	Pantalla LCD táctil
4	Botón de Inicio/Parada (mantener pulsado durante 2 segundos)
5	Antena plegable
6	Emplazamiento para la tarjeta de memoria microSD (no suministrada)

7	Puerto miniUSB para conectar a un PC
8	Botón Reset
9	Salida AV
10	Entrada de alimentación 5 V
11	Orificios para la fijación en la pared
12	Pie plegable

B - DESCRIPCIÓN DEL PRODUCTO

3 - PLACA EXTERNA

Vista delantera

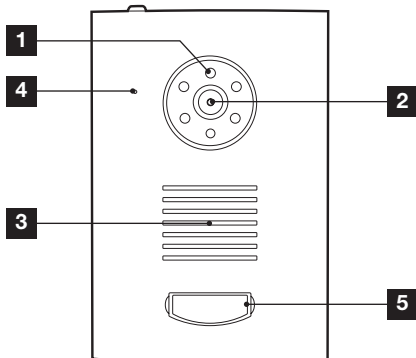

Vista trasera

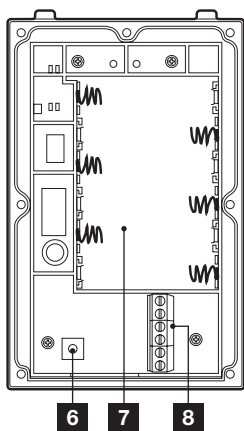

1	Iluminación por infrarrojos para la visión nocturna
2	Objetivo de la cámara
3	Altavoz
4	Micrófono
5	Botón de llamada + portaetiqueta
6	Botón de emparejamiento
7	Emplazamiento de las pilas
8	Terminales de conexión

4 - ADAPTADORES DE RED

- Se suministra en el kit un adaptador de red 230 VCA 50 Hz / 5 VCC 1 A para la alimentación del monitor.
- Se suministra en el kit un adaptador de red 230 VCA 50 Hz/ 12 VCC 1 A para la alimentación de la placa externa si quiere que alimente un cerradero eléctrico y para tener acceso al modo espía (se puede ver el vídeo sin que haya llamada externa)

No se deben usar otros modelos de alimentación, ya que podrían dañar irremediablemente el aparato y anular la garantía.

5 - CD DE INSTALACIÓN

El CD suministrado permite reproducir en un ordenador las secuencias de vídeo que se han grabado en una tarjeta de memoria (no suministrada) desde el monitor.

C - INSTALACIÓN

1 - ALIMENTACIÓN DE LA PLACA EXTERNA

Con pilas

- Abra el compartimento de las pilas en la parte trasera de la placa externa e introduzca 6 pilas 1,5 V LR6 (no suministradas).

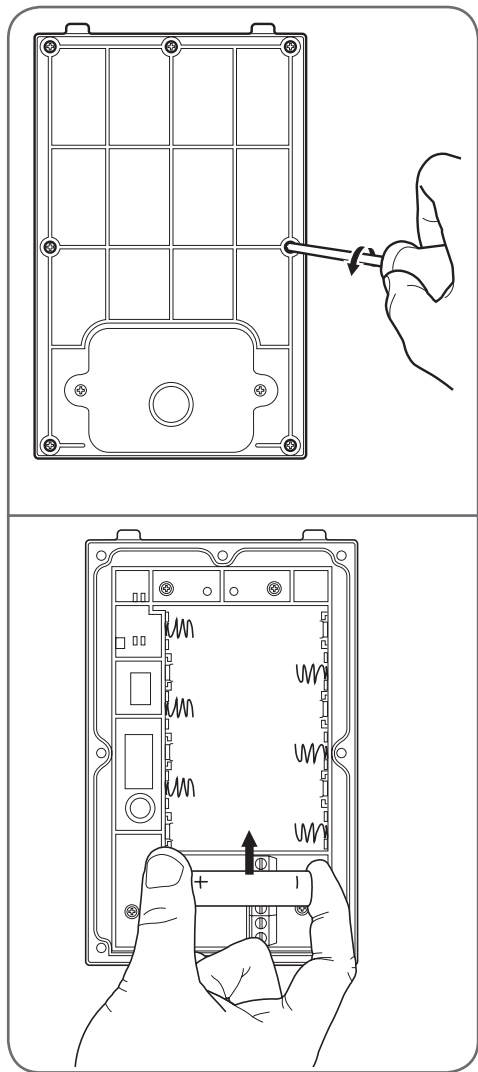

Con adaptador de red

- También puede alimentar la placa externa con el adaptador de red 12 VCC 1 A (suministrado) y el cable de alimentación rojo y negro. En este caso, no debe introducirse ninguna pila.

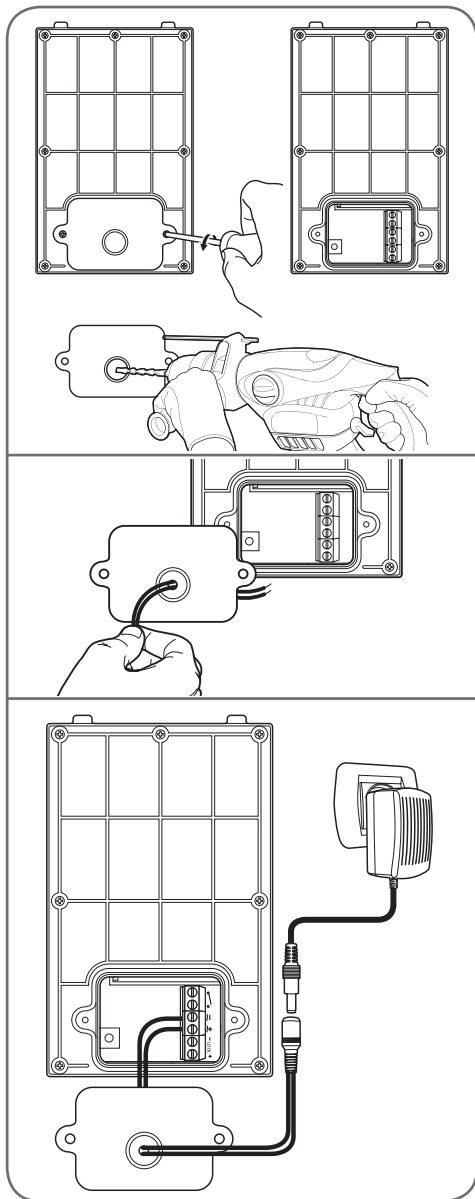

C - INSTALACIÓN

Instalar un cerradero eléctrico

- Si la placa externa está alimentada por el adaptador de red 12 V / 1 A suministrado, puede activar a distancia un cerradero eléctrico o una cerradura eléctrica 12 VCC.

Para conectar el cerradero o la cerradura, siga los esquemas siguientes en función del modelo de placa externa.

Modelo A

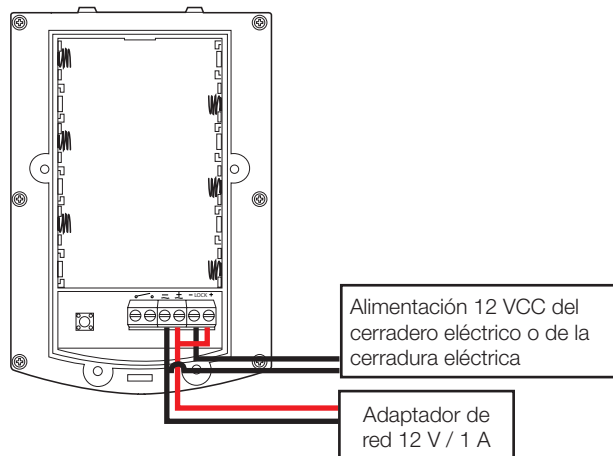

Modelo B

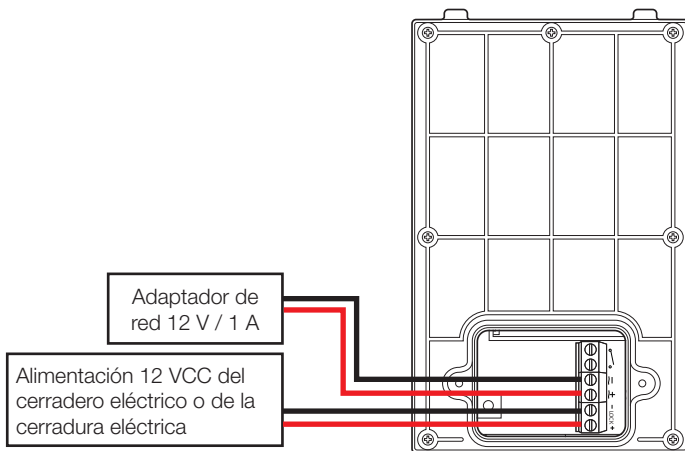

C - INSTALACIÓN

Controlar una motorización de cancela

- La placa externa puede alimentarse con un adaptador de red 12 V / 1 A suministrado o con pilas, puede activar a distancia el contacto de apertura de una motorización de cancela.

Para conectar la motorización de cancela, siga los esquemas siguientes en función del modelo de placa externa.

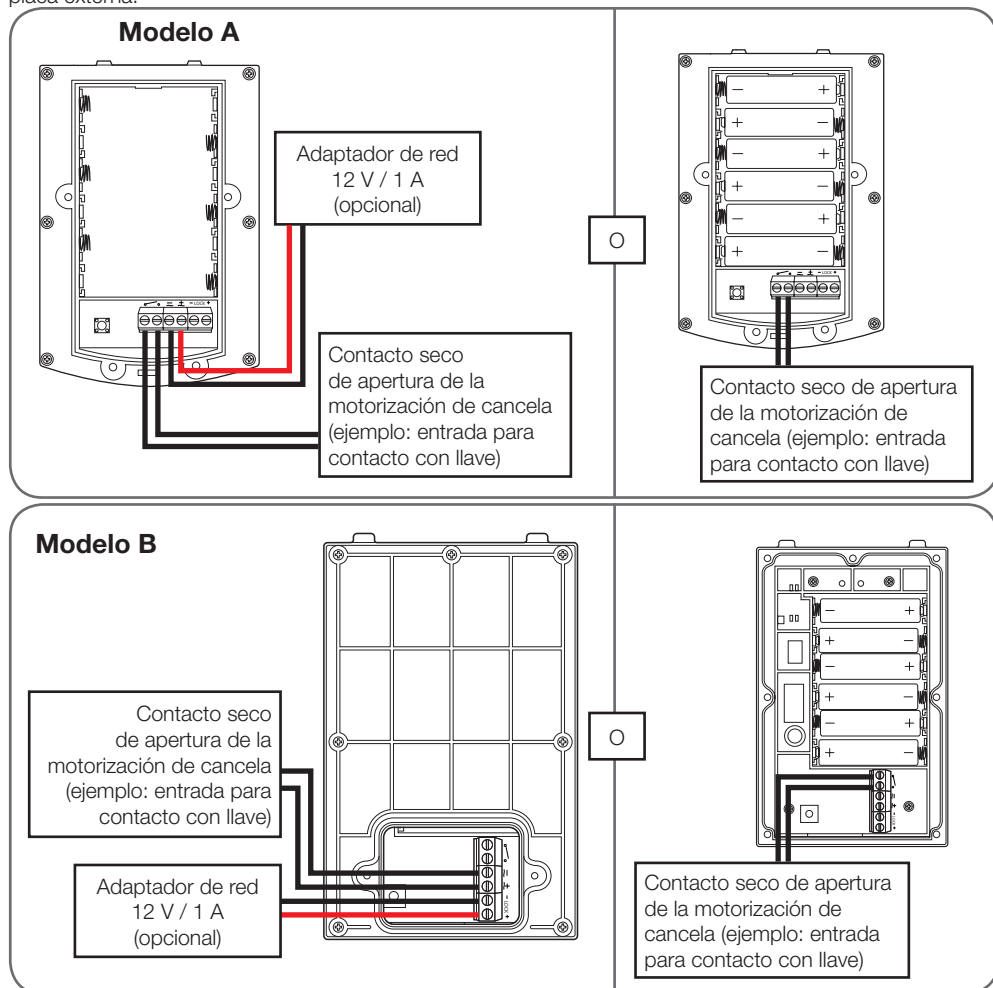

C - INSTALACIÓN

2 - INSTALACIÓN DE LA PLACA EXTERNA

- Fije la caja de la placa externa en el pilar o en la pared con los tornillos y tacos adaptados al soporte (los tornillos y tacos suministrados son adecuados para las paredes macizas).
- Tras haber colocado las pilas y/o realizado las conexiones de la placa externa, colóquela en la caja. A continuación, atornille la placa externa a la caja con la tornillería suministrada.

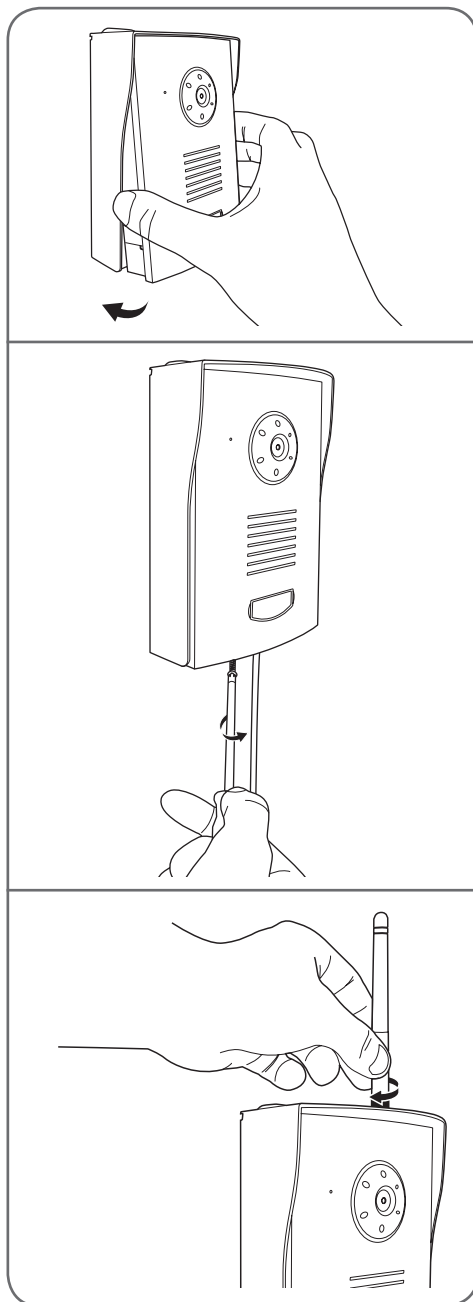
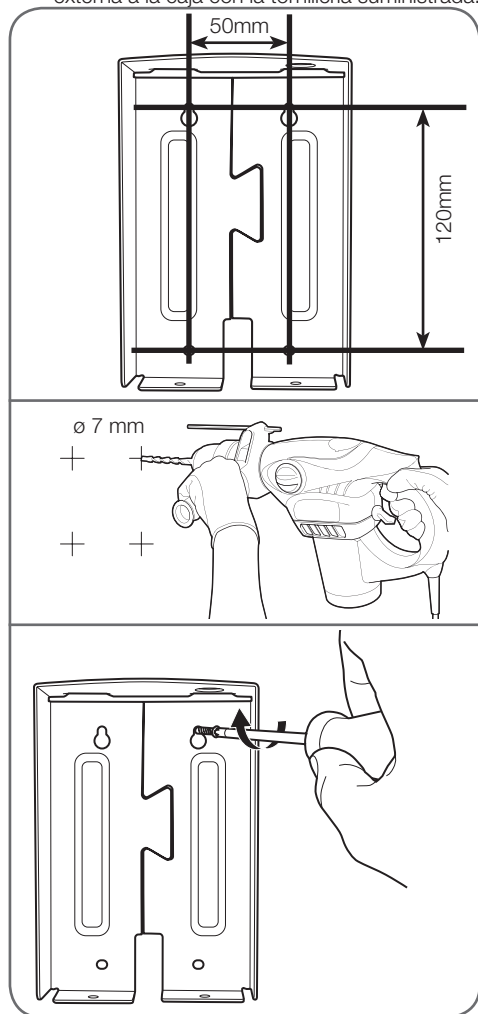

C - INSTALACIÓN

- Instale el cable de antena si la instalación sufriera importantes interferencias.

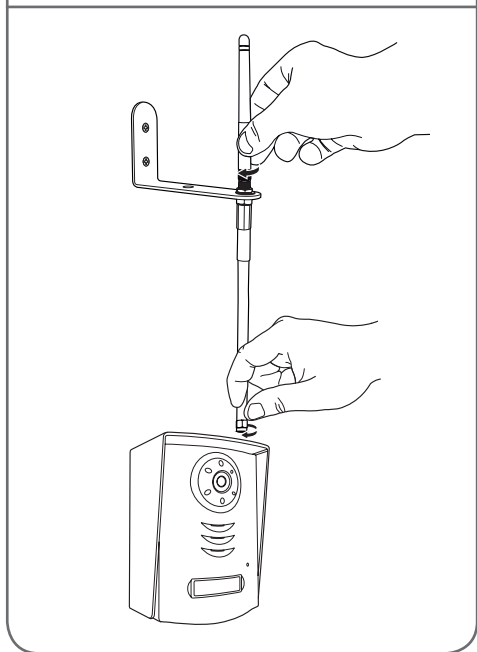
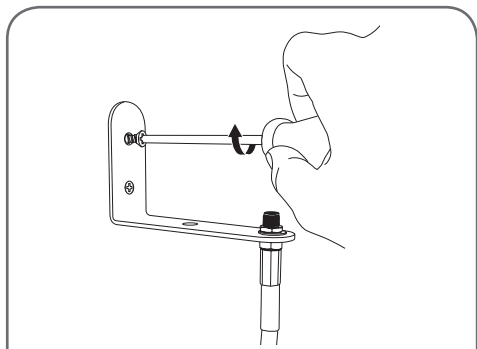

3 - INSTALACIÓN DEL MONITOR

Importante: El monitor se debe alimentar exclusivamente con el adaptador de red 5 VCC / 1 A (suministrado). Este adaptador carga la batería interna del monitor que tiene una autonomía de 3 h como máximo.

En un plano

- Despliegue el pie de la parte posterior del monitor

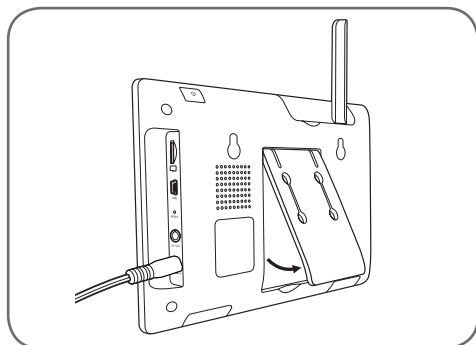

En la pared

- Fije el monitor en la pared con los tornillos y tacos adaptados al soporte (los tornillos y tacos suministrados son adecuados para las paredes macizas).

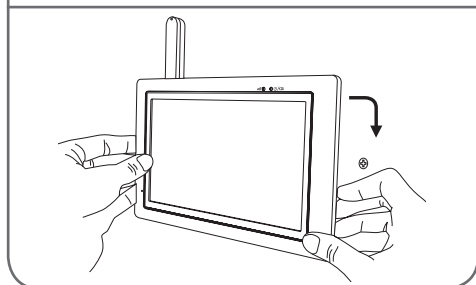
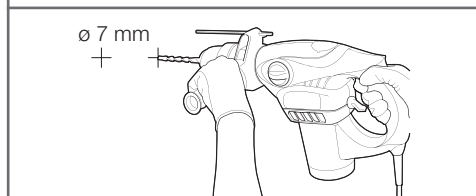
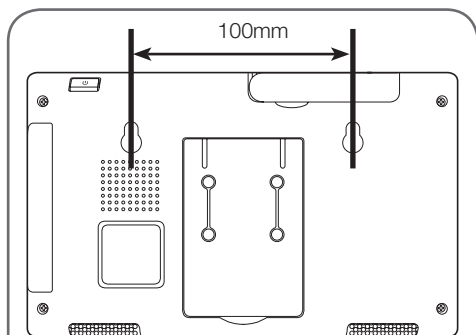

D - CONFIGURACIÓN

1 - DESCRIPCIÓN GENERAL

El interfono de vídeo de color táctil Thomson es un interfono de vídeo de alta gama que le permite ver a sus visitantes, comunicarse con ellos y gestionar el acceso a la propiedad. Le permite anunciar la presencia de un visitante con el timbre, visualizarlo, contestarle y hablar con él, activar si lo desea la apertura del cerradero eléctrico o la motorización de cancela (no suministradas).

La placa externa incluida está diseñada para resistir a la intemperie y se fija en saliente a un pilar o una pared del recinto. Su caja de aluminio y la resistencia que ofrece garantizan un funcionamiento estable y duradero.

La placa externa lleva LED infrarrojos para la visión nocturna, asociados a un sensor crepuscular que permite tener una imagen en blanco y negro de sus visitantes incluso en la oscuridad completa.

El monitor graba un vídeo corto del visitante en una tarjeta de memoria (no suministrada) cada vez que se emite una llamada desde la placa externa.

El uso de la tecnología inalámbrica permite montar este aparato en sustitución y en lugar de un timbre alámbrico, por ejemplo, sin modificar la instalación existente.

Puede añadir hasta 3 cámaras inalámbricas adicionales (no suministradas, ref. 512167), para un uso en el interior o en el exterior, para activar las grabaciones por detección de movimiento en el campo de una de las cámaras o por activación manual.

2 - MENÚ PRINCIPAL

Para acceder al menú principal, pulse el icono  del monitor.



1	Ajustes de las cámaras
2	Ajustes de las grabaciones
3	Archivos (clasificados por fecha y tramo horario)

4	Configuración del sistema
5	Gestión de la alarma y del volumen del monitor
6	Ampliación
7	Escaneado de las cámaras
8	Protección del formateo de la tarjeta de memoria

3 - AJUSTES DE LAS CÁMARAS



Este menú le permite activar o desactivar los canales, emparejar las cámaras adicionales (no suministradas, ref. 512167) y ajustar la luminosidad de éstas.

Si solamente dispone de una placa externa, desactive el canal 2 (activado de forma predeterminada).



El producto dispone un total de 4 canales y la placa externa está asignada al canal 1 de forma predeterminada.

Por lo tanto, puede añadir 3 cámaras adicionales para instalar un sistema de videovigilancia.

Una vez activado el canal de su elección, proceda al emparejamiento pulsando la tecla .

Atención: una vez que esta tecla se resalta en azul, dispone de 30 segundos para realizar una pulsación corta en el botón de emparejamiento:

- De la placa externa que se encuentra debajo de la trampilla de la batería
- De la cámara que se encuentra en el cable de alimentación (cámara no suministrada, ref. 512167)

4 - GESTIÓN DE LA ALARMA Y DEL VOLUMEN DEL MONITOR

Para llegar al menú que permite activar la alarma, así como gestionar los volúmenes del monitor, haga clic en el icono siguiente:



El menú que aparece incluye los elementos siguientes



: Activación de la alarma



: Gestión del volumen del timbre del monitor

D - CONFIGURACIÓN

: Gestión del volumen de la comunicación del monitor

5 - AJUSTES DE LAS GRABACIONES

Observación importante: para poder grabar vídeos, el monitor debe tener una tarjeta de memoria microSD (no suministrada). Para reproducir los vídeos grabados en la tarjeta de memoria en un ordenador, se suministra un programa en la caja.

Para ajustar los diferentes modos de grabación se deben usar las teclas siguientes:



El día se descompone en tramos horarios.

Para cada tramo, se encuentran disponibles 3 modos:

M: Activación de una grabación tras la detección de un movimiento, disponible con las cámaras exteriores (ref. 512167)

S: Activación de las grabaciones durante 1 h (durante el tramo horario).

X: Activación de una grabación solamente cuando hay una llamada en la placa externa.

Para pasar de un modo al otro, pulse el tramo horario que desea.

Información acerca de una grabación de vídeo:

Duración mínima: 15 s

Duración máxima: 60 s

6 - REPRODUCCIÓN DE UN ARCHIVO DE VÍDEO

Para reproducir un vídeo, basta con tocar el icono del vídeo:



Durante la reproducción, se abre una barra de menú:

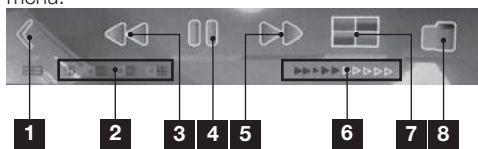

1	Minimizar la barra de menú
2	Número del canal visualizado
3	Retroceso rápido
4	Reproducción/Pausa
5	Avance rápido
6	Barra de progresión
7	Visualización multicanal (según disponibilidad)
8	Salir del modo lectura / Volver a las carpetas

7 - BORRADO DE UN ARCHIVO DE VÍDEO

Para eliminar un vídeo, basta con tocar durante 3 segundos el icono del vídeo:

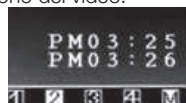

- Aparecerá una notificación:



Permite eliminar el vídeo



Permite salir del menú

8 - MENÚ «FORMATAGE CARTE MEMOIRE» (FORMATEO DE LA TARJETA DE MEMORIA)

Para poder formatear la tarjeta de memoria, en el menú principal, el icono debe encontrarse en ON como a continuación:



- En caso necesario, pulse el icono para pasar de OFF a ON.

Una vez autorizado el formateo, vaya al menú REC:

- Pulse el icono: «Carte + gomme» (Tarjeta + borrado)



D - CONFIGURACIÓN

9 - ALARMA EN CASO DE DETECCIÓN DE MOVIMIENTO

Los menús siguientes son útiles solamente si dispone de una cámara exterior (ref. 512167)
El monitor emite unos bips cortos cuando detecta un movimiento si:

- El icono de la parte inferior izquierda del menú principal está colocado en ON.



- El tramo horario está configurado en **M**:



El nivel de sensibilidad de la detección de movimiento se puede ajustar desde los iconos siguientes:



LV3 = Muy sensible
LV2 = Medianamente sensible
LV1 = Poco sensible

Si desea impedir la detección de un movimiento en una parte de la imagen grabada por la cámara, puede esconder zonas:

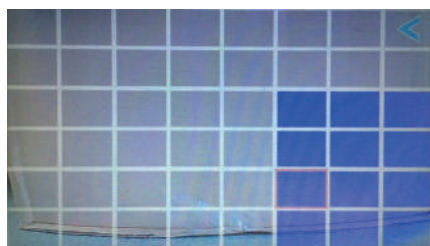
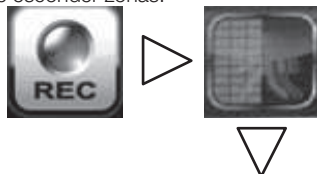

Todas las casillas resaltadas en azul no detectarán movimiento.

10 - ESCANEADO DE LOS CANALES

Se puede acceder al modo SCAN (ESCANEAADO) de los diferentes canales activos directamente desde el menú principal con esta tecla:

11 - MENÚ «PARAMÈTRES SYSTÈME» (CONFIGURACIÓN DEL SISTEMA)

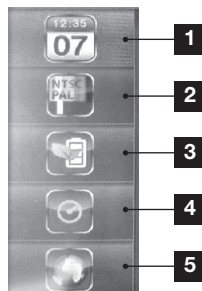

- | | |
|---|---------------------------|
| 1 | Ajuste de la fecha y hora |
| 2 | Formato de vídeo |
| 3 | Ahorrador de energía |
| 4 | Periodo de inactividad |
| 5 | Idiomas |

11.1 - Ajuste de la fecha y hora



Con las teclas + o -, cambie la fecha o la hora.

11.2 - Formato de vídeo

Permite elegir entre el formato de vídeo Pal o NTSC. En Europa, se recomienda usar el formato de vídeo Pal.

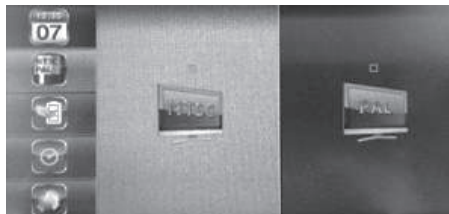

D - CONFIGURACIÓN

11.3 - Ahorrador de energía

El ahorrador de energía apaga la pantalla al cabo de 5 o 10 minutos.

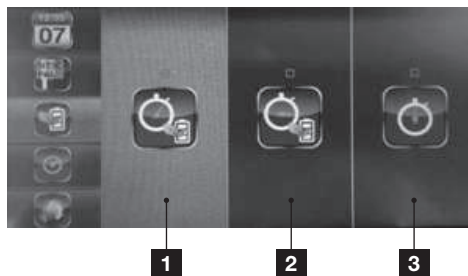

1	5 minutos
2	10 minutos
3	Nunca

11.4 - Periodo de inactividad

Al cabo de 2 minutos de inactividad, el monitor entra en «hibernación» y activa uno de estos cuatro modos:

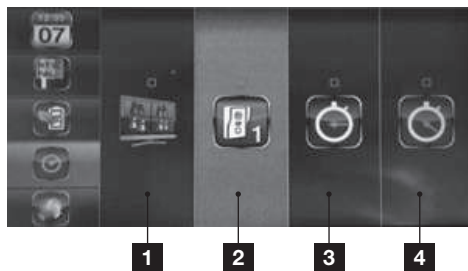

1	Se visualiza el modo QUAD (CUAD) al cabo de 2 min
2	Se visualiza la placa externa al cabo de 2 min
3	Escanea con un intervalo de 5 s los canales activados
4	Escanea con un intervalo de 10 s los canales activados

Observación: Para activar o desactivar los diferentes canales:

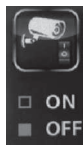

11.5 - Idiomas

3 idiomas se encuentran disponibles en este monitor:



1 - PRINCIPIO DE FUNCIONAMIENTO

La placa externa puede alimentarse con 6 pilas LR06 o con un adaptador de red 12 V suministrado que le permitirá:

- Controlar la apertura del cerradero eléctrico (no suministrada)
- Disponer de un modo espía, el vídeo puede visualizarse sin llamada externa.

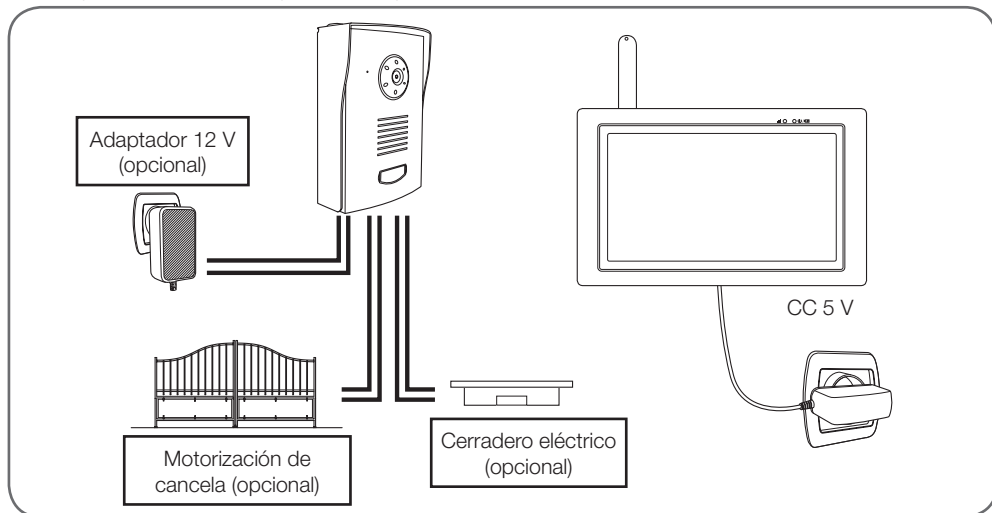







- Una pulsación en el portaetiqueta de la placa externa hace sonar 3 veces el timbre del monitor.
- Tras los 3 timbres, puede hablar con su invitado gracias a la tecla .

Atención:



La tecla  debe mantenerse pulsada para que el invitado le pueda oír. Es obligatorio soltar este botón para oír la respuesta de su invitado.

- Suelte esta tecla para oír la respuesta de su invitado.
- La conversación se cortará automáticamente al cabo de 60 segundos si la placa externa está alimentada con pilas.

2 - SÍMBOLOS EN PANTALLA

	Testigo de calidad de la señal: en función de la distancia entre la placa externa y el monitor.
	Indicador de batería En la parte inferior de la pantalla para el monitor En la parte superior de la pantalla para la placa externa
	Modo pantalla completa.
	Modo QUAD (CUAD): Todos los canales activos se visualizan.
	Modo SCAN (ESCANEAADO): El monitor realiza un escaneado de todos los canales activos.
	Ampliación x2





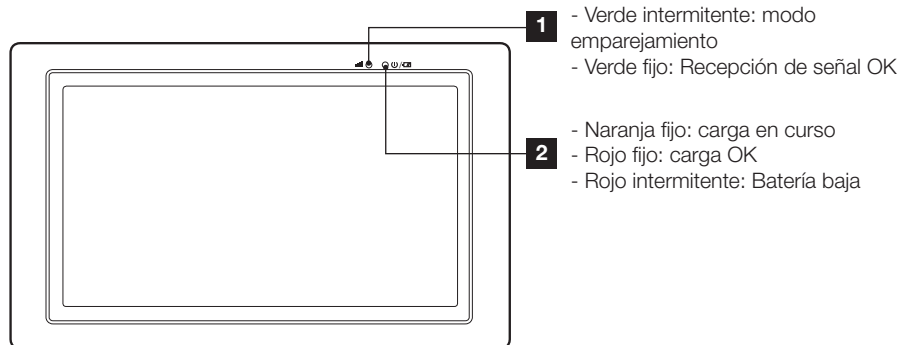



E - USO

	Testigo del volumen sonoro.
	Indicador de grabación de vídeo.





3 - TECLAS Y FUNCIONES

Pulse la tecla  para que aparezcan los iconos siguientes:

	Toque para cambiar de canal. Aquí, sólo el canal 1 se encuentra disponible.
	Pulse esta tecla para hablar y suéltela para oír la respuesta de su invitado.
	Permite la activación del cerradero eléctrico disponible solamente si la placa externa está alimentada con el adaptador de red 12 V (suministrado).
	Permite la activación de la cancela conectada al contacto seco de la placa externa. Disponible con la alimentación de la placa externa con pilas y con adaptador de red.
	Permite disminuir o aumentar el volumen de la comunicación.
	Permite grabar un vídeo o detener una grabación en curso.
	Modo de visualización: Permite cambiar de canal y visualizar los 4 canales simultáneamente.
	Permite acceder al menú principal.

F - PREGUNTAS FRECUENTES

Si su problema no figura a continuación, póngase en contacto con nuestro servicio técnico.

Síntomas	Causas posibles	Soluciones
<i>El sistema no se enciende</i>	El adaptador no está conectado a la red / el adaptador no está conectado al monitor (CC IN en la parte lateral del monitor).	Compruebe que todos los cables de alimentación estén correctamente conectados.
	La batería del monitor no está suficientemente cargada.	Conecte el adaptador de red al monitor.
<i>Tarjeta de memoria no detectada (mensaje «SD ERR»)</i>	Tarjeta de memoria no detectada o defectuosa.	<ul style="list-style-type: none"> • Compruebe que la tarjeta esté correctamente introducida y formateada • Sustituya la tarjeta Compruebe que la tarjeta de memoria sea compatible
<i>No se puede realizar ninguna comunicación de audio / vídeo</i>	Alimentación no conectada	Controle las conexiones del monitor y de la placa externa
	Emparejamiento no realizado	Realice el emparejamiento de la placa externa en el monitor.
	Distancia demasiado grande, interferencias o demasiados obstáculos entre la cámara y el monitor.	Desplace la placa externa y/o acérquela al monitor.
<i>Fecha y hora incorrectas en las grabaciones o durante la visualización en directo</i>	Fecha y hora no ajustadas.	Ajuste la hora
	Se han borrado la fecha y la hora tras un corte prolongado de la alimentación del monitor.	
<i>No graba al llamar desde la placa externa</i>	La tarjeta de memoria no se encuentra en el monitor.	<ul style="list-style-type: none"> • Compruebe que la tarjeta esté correctamente introducida y formateada • Sustituya la tarjeta
<i>No graba al detectar un movimiento desde una cámara adicional (ref. 512167)</i>	Grabaciones desactivadas.	Poner la grabación en M en el tramo horario correcto 
	Sensibilidad mal ajustada.	Active / corrija el ajuste de la sensibilidad de la detección de movimiento
	La tarjeta de memoria no se encuentra en el monitor.	<ul style="list-style-type: none"> • Compruebe que la tarjeta esté correctamente introducida y formateada • Sustituya la tarjeta
<i>Alarma involuntaria durante una detección de movimiento</i>	La alarma está activada en el monitor.	Vaya al menú principal, acceda al icono de alarma con las teclas táctiles siguientes: Este icono debe estar en OFF. 

F - PREGUNTAS FRECUENTES

Síntomas	Causas posibles	Soluciones
<p><i>No se puede controlar el cerradero eléctrico y/o la cancela</i></p>	<p>Si la placa externa está alimentada por el adaptador de red de 12 V/ 1 A suministrado y no por las pilas.</p>	<p>Modificar la instalación y usar el adaptador 12 V / 1 A suministrado.</p>
	<p>El cerradero o el control de la cancela están conectados incorrectamente.</p>	<p>Controlar el cableado.</p>
<p><i>El cerradero eléctrico no abre nunca la puerta</i></p>	<p>El cerradero eléctrico instalado no se corresponde con las especificaciones de la presente guía (12 V 500 mA máx.)</p>	<ul style="list-style-type: none"> • Cambiar el cableado • Cambiar los cables • Cambiar el modelo del cerradero
<p><i>La pantalla no muestra la imagen de la placa externa cuando se enciende</i></p>	<p>Si la placa externa está alimentada por el adaptador de red de 12 V/ 1 A y no por pilas.</p>	<p>Modificar la instalación y usar el adaptador de red 12 V / 1 A suministrado</p>

G - PRODUCTOS ADICIONALES

**1 - CÁMARA DE COLOR, INALÁMBRICA
512167**

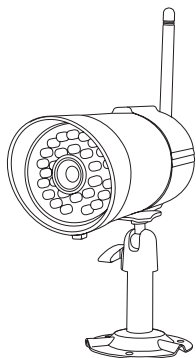

Si ha adquirido cámaras adicionales (hasta un total de 3) para ampliar la vigilancia del producto, cada cámara debe estar emparejada al igual que la placa externa:



Este menú le permite activar o desactivar los canales, emparejar las cámaras adicionales (no suministradas, ref. 512167) y ajustar la luminosidad de éstas.

El producto dispone de un total de 4 canales y la placa externa está asignada al canal 1 de forma predeterminada.

Por lo tanto, puede añadir 3 cámaras adicionales para instalar la videovigilancia.

Tras haber activado el canal deseado, proceda al emparejamiento pulsando la tecla .

Atención: una vez que esta tecla aparezca resaltada en azul, dispone de 30 segundos para hacer una pulsación corta en el botón de emparejamiento que se encuentra en el cable de alimentación.

H - INFORMACIÓN TÉCNICA Y LEGAL

1 - CARACTERÍSTICAS GENERALES

Monitor		
Pantalla	Tamaño	Diagonal de 7 pulgadas
	Resolución	480 x 272
Proceso de grabación	Almacenamiento	Tarjeta de memoria microSD, capacidad hasta 32 Gb
	Tensión de alimentación	230 VCA 50 Hz - 5 VCC 1 A
	Consumo	800 mA (máx.)
	Batería	3, 7 V / 1800 mA Li-on
	Temperatura de funcionamiento	de 0 a +40 °C
	Dimensiones	Largo: 200mm / ancho: 122mm / alto: 26mm

Placa externa	
Tipo de sensor	CMOS
Tamaño del sensor	1/4»
Ángulo de visión	H: 86° / V: 60°
Cantidad de LED IR	5
Alcance de la visión nocturna	de 50 cm a 1 m
Alimentación	6 pilas LR6 (no suministradas) o adaptador 12 V / 1 A suministrado
Uso	interior / exterior
Índice de protección	IP44
Temperatura de funcionamiento	de -10°C a +50°C
Dimensiones	Largo: 154mm / ancho: 107mm / alto: 60mm

2 - CARACTERÍSTICAS FUNCIONALES

Monitor

- Conexión a una placa externa (suministrada) y hasta 3 cámaras inalámbricas (no suministradas).
- Visualización en directo de una de las 4 cámaras o de las 4 cámaras simultáneamente.
- Control desde el monitor de un cerradero eléctrico y/o motorización de cancela.
- Posibilidad de grabación en una tarjeta microSD (no suministrada).
- Grabación de vídeo tras una llamada desde

la placa externa y tras una detección de movimiento.

- Visualización de las grabaciones de los vídeos en el monitor o en un ordenador.
- Almacenamiento de las grabaciones por fecha.
- Posibilidad de aviso sonoro en caso de detección de un movimiento.

H - INFORMACIÓN TÉCNICA Y LEGAL

Placa externa

- Uso en el exterior: sí
- Soporte de fijación: fijado en la pared
- Visera de protección contra el deslumbramiento: sí
- Micrófono integrado: sí
- Visión nocturna: sí, entre 5 y 8 metros
- Índice de protección: IP55
- Alimentación: 9 V con 6 pilas LR6 (no suministradas) o un adaptador de red 12 VCC / 1 A (suministrado)

3 - GARANTÍA

- Este producto tiene una garantía de 3 años para las piezas y la mano de obra desde la fecha de la compra. Es obligatorio conservar el justificante de compra durante todo el periodo de la garantía.
- La garantía no cubre los daños causados por negligencia, golpes y accidentes.
- Ningún elemento de este producto debe abrirse o repararse si no es por el personal de la empresa Smarthome France.
- Cualquier intervención en el aparato anulará la garantía.
- Los elementos definidos como consumibles, como las pilas no entran en el marco de la garantía.

4 - ASISTENCIA Y ASESORAMIENTO

- A pesar de todo el cuidado que hemos aportado al diseño de nuestros productos y a la realización de este folleto, si encuentra dificultades durante la instalación del producto o tiene cualquier pregunta, le recomendamos encarecidamente que se ponga en contacto con nuestros especialistas que se encuentran a su disposición para asesorarle.
- En caso de problema de funcionamiento durante la instalación o tras unos días de uso, debe ponerse en contacto con nosotros mientras se encuentra delante de la instalación para que nuestros técnicos diagnostiquen el origen del problema, ya que éste seguramente se deba a un ajuste no adaptado o una

instalación no conforme. Si el problema procede del producto, el técnico le dará un número de expediente para la devolución a la tienda. Sin este número de expediente, la tienda tendrá derecho a rechazar el cambio del producto.

Póngase en contacto con los técnicos de nuestro servicio posventa en el:

Asistencia técnica: + 34 902 101 633
De lunes a jueves de 8:00 a 17:00 h y los viernes de 08:00 a 13:00 h.

5 - DEVOLUCIÓN DEL PRODUCTO - SPV

A pesar del cuidado aportado al diseño y a la fabricación de su producto, si éste debe ser devuelto al servicio posventa en nuestros locales, puede consultar la evolución de las intervenciones en nuestro sitio de Internet en la dirección siguiente: <http://sav.avidisen.com>

Smarthome France se compromete a disponer de existencias de las piezas de repuesto para este producto durante el periodo de garantía contractual.

6 - DECLARACIÓN DE CONFORMIDAD

con la directiva RED
Smarthome France declara que el equipo designado a continuación: Interfono de vídeo inalámbrico ref. 512168 cumple con la directiva 2014/53/UE y que su conformidad se ha evaluado según las normas vigentes:

- EN 301 489-1 V2.2.0
- EN 301 489-17 V3.2.0
- EN 301 328 V2.1.1
- EN 60950-1:2006 + A11:2009 + A1:2010 + A12 :2011+ A2:2013
- EN 62311: 2008

En Chambray les Tours, a 17/05/2018
Alexandre Chaverot, presidente



Consulte toda nuestra gama Thomson en

www.thomsonsecurity.eu

THOMSON es una marca de **TECHNICOLOR S.A.** usada bajo licencia por:

Smarthome France - 32, rue Augustin Fresnel
37170 Chambray les Tours - Francia

PT

IZZY-768W2

Videoporteiro a cores 18cm

ref. 512268



 Easy to install - 2 wires
Installation facile - 2 fils

 Innovation Safe installation
THOMSON Installation sécurisée

 Picture memory feature
Mémorisation des visiteurs

ÍNDICE

A - INSTRUÇÕES DE SEGURANÇA **04**

1 - PRECAUÇÕES DE UTILIZAÇÃO	04
2 - CONSERVAÇÃO E LIMPEZA	04
3 - RECICLAGEM	04

B - DESCRIÇÃO DO PRODUTO **05**

1 - CONTEÚDO DO KIT	05
2 - MONITOR	06
3 - PLACA DE RUA	07
4 - ADAPTADOR DE CORRENTE	07
5 - CD DE INSTALAÇÃO	07

C - INSTALAÇÃO **08**

1 - ALIMENTAÇÃO DA PLACA DE RUA	08
2 - INSTALAÇÃO DA PLACA DE RUA	11
3 - INSTALAÇÃO DO MONITOR	12

D - CONFIGURAÇÃO **13**

1 - DESCRIÇÃO GERAL	13
2 - AJUSTES E FUNÇÕES ACESSÍVEIS NO MONITOR	13
3 - AJUSTES DAS CÂMARAS	13
4 - GESTÃO DO ALARME E DO VOLUME DO MONITOR	13
5 - PARAMETRIZAÇÕES DAS GRAVAÇÕES	14
6 - REPRODUÇÃO DE UM FICHEIRO DE VÍDEO	14
7 - ELIMINAÇÃO DE UM FICHEIRO DE VÍDEO	14
8 - MENU «FORMATAGE CARTE MÉMOIRE» (FORMATAÇÃO DO CARTÃO DE MEMÓRIA)	14
9 - ALARME EM CASO DE DETEÇÃO DE MOVIMENTO	15
10 - PESQUISA DE CANAIS	15
11 - MENU «PARAMÈTRE SYSTÈME» (PARÂMETRO DO SISTEMA)	15
11.1 - Ajuste de data e hora	15
11.2 - Formato de Vídeo	15
11.3 - Economizador de energia	16

11.4 - Período de inatividade	16
11.5 - Idiomas	16
<i>E - UTILIZAÇÃO</i>	<i>17</i>
1 - PRINCÍPIO DE FUNCIONAMENTO	17
2 - SÍMBOLOS NO ECRÃ	17
3 - TECLAS E FUNÇÕES	18
<i>F - PERGUNTAS FREQUENTES</i>	<i>19</i>
<i>G - PRODUTOS COMPLEMENTARES</i>	<i>21</i>
1 - CÂMARA A CORES SEM FIOS 512167	21
<i>H - INFORMAÇÕES TÉCNICAS E LEGAIS</i>	<i>22</i>
1 - CARACTERÍSTICAS GERAIS	22
2 - CARACTERÍSTICAS FUNCIONAIS	22
3 - GARANTIA	23
4 - ASSISTÊNCIA E CONSELHOS	23
5 - DEVOLUÇÃO DO PRODUTO/SPV	23
6 - DECLARAÇÃO DE CONFORMIDADE	23

A - INSTRUÇÕES DE SEGURANÇA

1 - PRECAUÇÕES DE UTILIZAÇÃO

- Não instale o monitor em condições extremas de humidade ou temperatura ou onde exista o risco de formação de ferrugem ou acumulação de poeira.
- Não instale o monitor em locais frios ou sujeitos a grandes variações de temperatura.
- A placa de rua não deve estar diretamente exposta à luz do sol ou à chuva. É preferível um alpendre ou um lugar coberto.
- A placa de rua não deve ser instalada em locais onde o filtro da objetiva seja exposto a riscos ou a sujidade.
- Não multiplique os blocos de tomadas nem os cabos de extensão.
- Não instale o aparelho na proximidade de produtos químicos ácidos, de amoníaco ou de fontes de emissão de gases tóxicos.
- Não instale o aparelho em ambientes sujeitos a explosões ou na proximidade de produtos voláteis ou inflamáveis.
- Não deve ser colocado qualquer recipiente com água por cima do aparelho.
- Não abra o aparelho.
- O monitor e o respetivo adaptador de corrente devem ser unicamente utilizados no interior.

2 - CONSERVAÇÃO E LIMPEZA

- Antes de qualquer trabalho de conservação, desligue o produto da corrente.
- Não limpe o produto com substâncias abrasivas ou corrosivas.
- Utilize um pano macio ligeiramente humedecido.
- Não pulverize com aerossóis, pois pode danificar o interior do produto.

3 - RECICLAGEM



É proibido eliminar as pilhas usadas em caixotes do lixo normais. As pilhas e os acumuladores com substâncias nocivas estão marcados com os símbolos da imagem ao lado, que remetem para a proibição da sua eliminação em caixotes do lixo normais. As designações dos metais pesados correspondentes são as seguintes:

Cd = cádmio, Hg = mercúrio, Pb = chumbo. Poderá depositar estas pilhas e baterias usadas nos centros de recolha (centros de triagem de materiais recicláveis) que têm a obrigação de os recolher. Não deixe pilhas, pilhas-botão ou baterias ao alcance das crianças. Guarde-os num local que lhes seja inacessível. Existe o risco de os mesmos serem engolidos por crianças ou animais domésticos. Perigo de morte! Se tal acontecer, consulte imediatamente um médico ou dirija-se ao hospital. Tenha cuidado para não provocar curtos-circuitos com as pilhas. Estas não são recarregáveis e não devem ser atiradas para o fogo. Risco de explosão!



Este logótipo significa que os aparelhos inutilizados não devem ser eliminados em conjunto com o lixo doméstico. As substâncias perigosas que poderão conter podem ser prejudiciais para a saúde e para o ambiente. Peça ao seu fornecedor que recolha estes dispositivos ou utilize os meios de recolha seletiva disponibilizados pela sua autarquia.



B - DESCRIÇÃO DO PRODUTO

1 - CONTEÚDO DO KIT

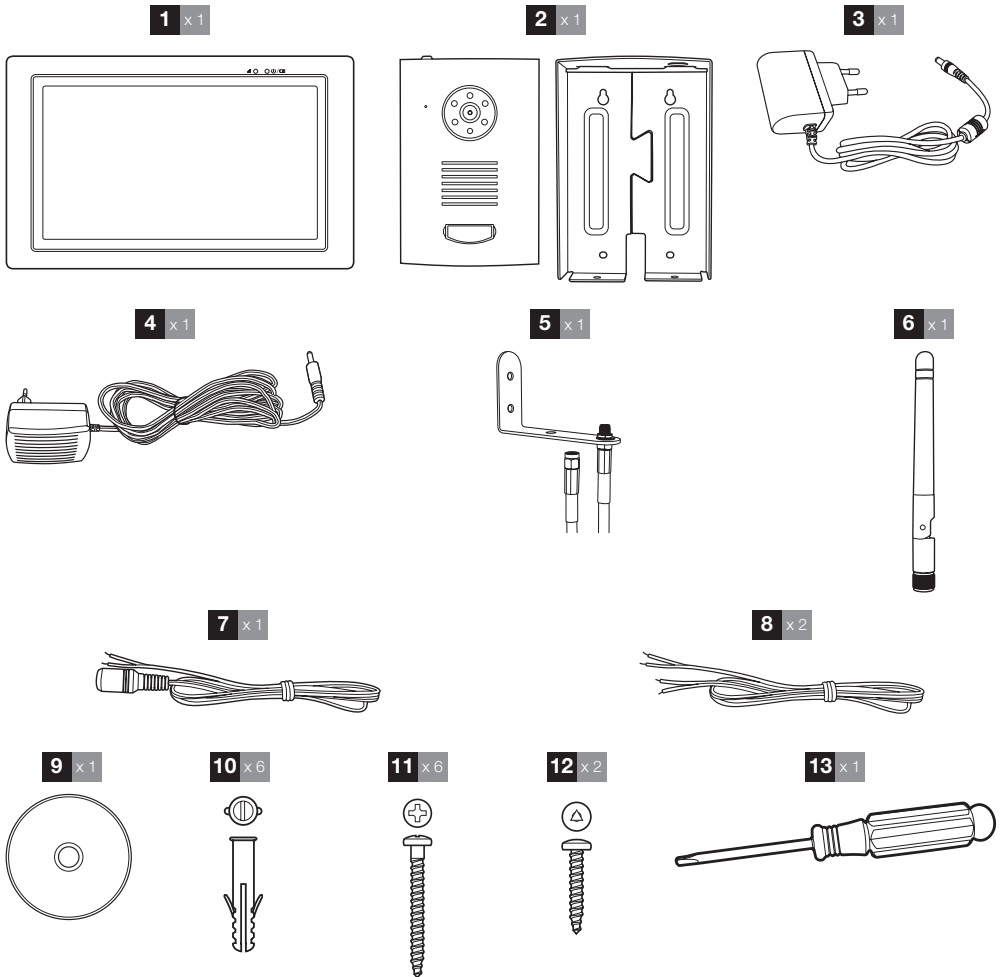

1	Monitor	9	CD de instalação do software de reprodução dos registos de vídeo
2	Placa de rua e viseira de proteção	10	Buchas para a fixação da placa de rua e do monitor
3	Adaptador de corrente 5Vdc - 1A	11	Parafusos para a fixação da placa de rua e do monitor
4	Transformador elétrico 12Vdc 1A	12	Parafusos de bloqueio da placa de rua na viseira
5	Suporte do cabo da antena	13	Chave de fenda triangular para parafusos de bloqueio
6	Antena		
7	Cabo de alimentação elétrica da placa de rua para o adaptador de 12Vdc		
8	Cabo de alimentação do trinco elétrico / Contacto seco para motorização de portão		

B - DESCRIÇÃO DO PRODUTO

2 - MONITOR

Vista frontal

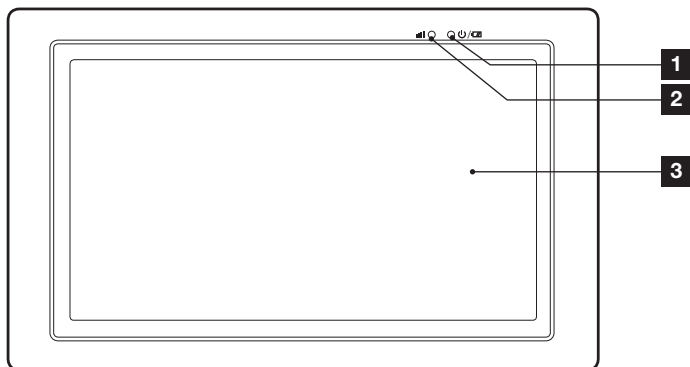

Vista traseira

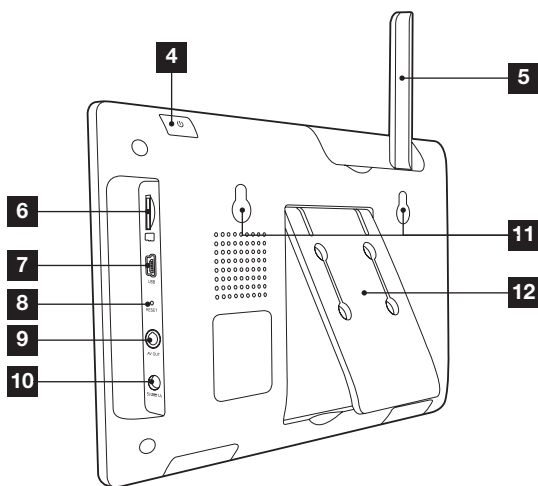

1	Indicador de carga da bateria
2	Indicador de recepção sem fio
3	Ecrã tátil LCD
4	Botão para ligar/desligar (pressione durante 2 segundos)
5	Antena orientável
6	Ranhura para cartão de memória micro SD (não fornecido)

7	Porta Mini USB para conexão à um PC
8	Botão Reset
9	Saída AV
10	Entrada para a alimentação de 5V
11	Orifícios para a fixação na parede
12	Pé orientável

B - DESCRIÇÃO DO PRODUTO

3 - PLACA DE RUA

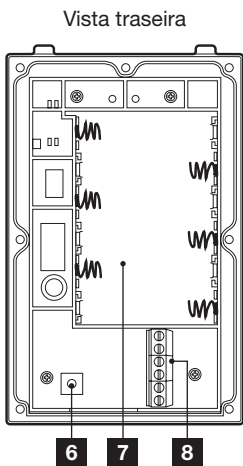
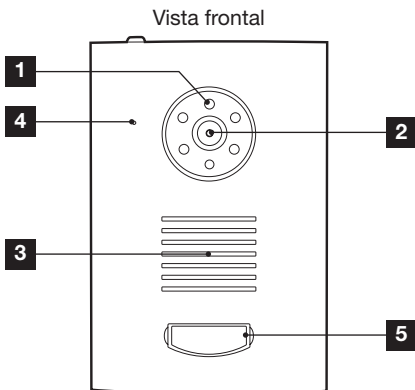

4 - ADAPTADORES DE CORRENTE

- É fornecido um adaptador de corrente de 230Vac 50 Hz/ 5Vdc 1A no kit para a alimentação do monitor.
- Um adaptador AC 230Vac 50Hz/12Vdc 1A é fornecido no kit para a alimentação da placa de rua se quiser alimentar um trínco elétrico e ter acesso ao modo espião (o vídeo pode ser visto sem chamada externa)

Não utilizar outros modelos de alimentação sob risco de deteriorar irremediavelmente o aparelho e anular a garantia.

5 - CD DE INSTALAÇÃO

O CD fornecido permite reproduzir num computador as seqüências de vídeo que foram gravadas num cartão de memória (não fornecido) a partir do monitor.

1	Iluminação infravermelha para visão de noite
2	Objectiva da câmara
3	Altifalante
4	Microfone
5	Botão de chamada + etiqueta de identificação
6	Botão de emparelhamento
7	Compartimento para pilhas
8	Terminais de ligação

C - INSTALAÇÃO

1 - ALIMENTAÇÃO DA PLACA DE RUA

Por pilhas

- Abra o compartimento para pilhas na parte traseira da placa de rua e insira 6 pilhas de 1.5V LR6 (não fornecidas).

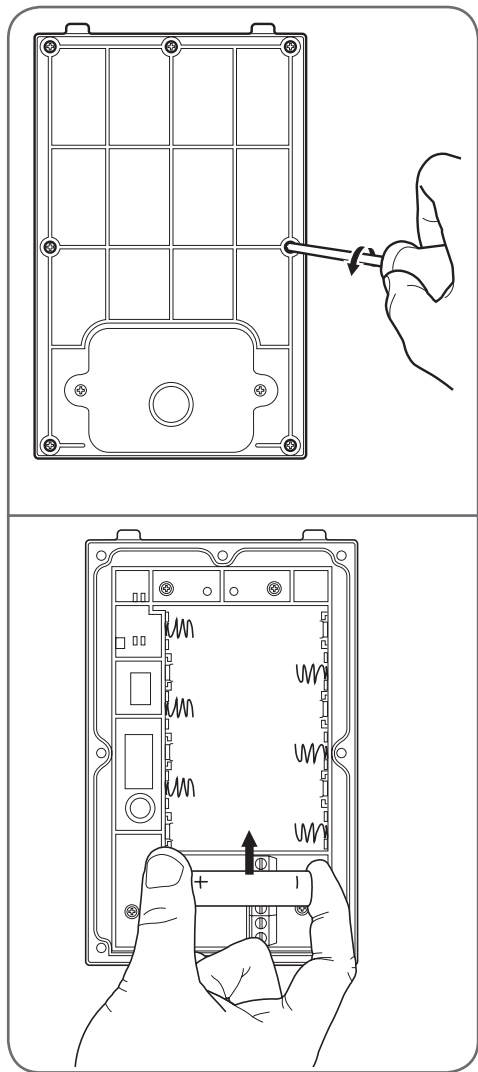

Por adaptador de corrente

- Também é possível alimentar a placa de rua com o adaptador de corrente de 12Vdc 1A (fornecido) e o cabo de alimentação vermelho e preto. Não deve ser utilizada nenhuma pilha no caso desta instalação.

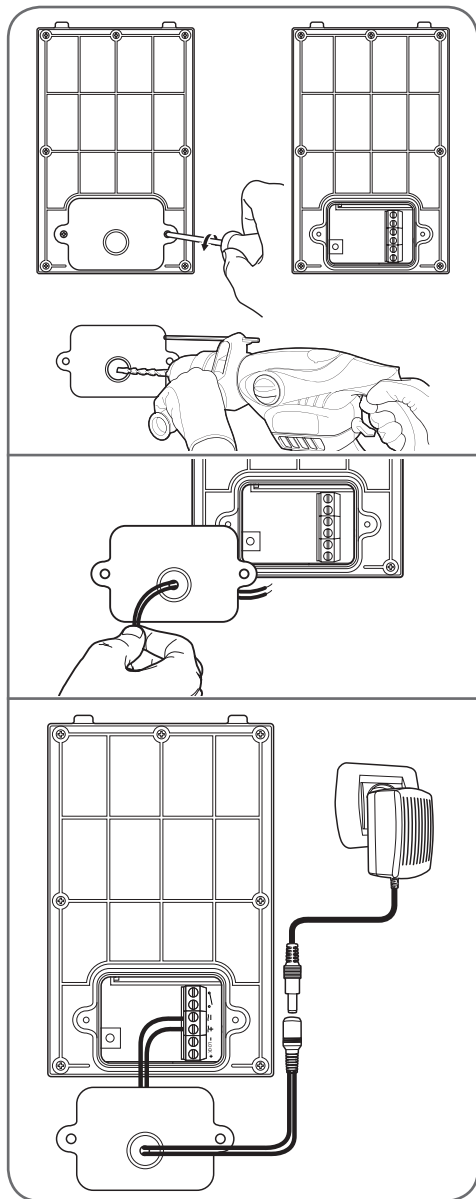

C - INSTALAÇÃO

Instalar um trinco elétrico

- Se a sua placa de rua é alimentada pelo adaptador de corrente de 12V/1A fornecido, pode acionar remotamente a abertura de um trinco elétrico ou fechadura elétrica de 12Vdc.

Para ligar o seu trinco ou fechadura, siga os esquemas abaixo, em função do seu modelo de placa de rua.

Modelo A

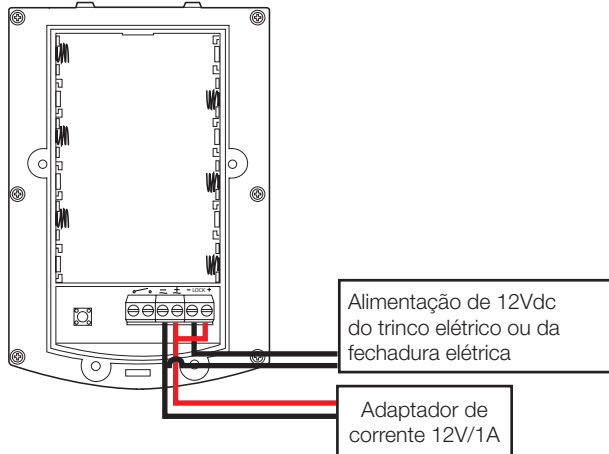

Modelo B

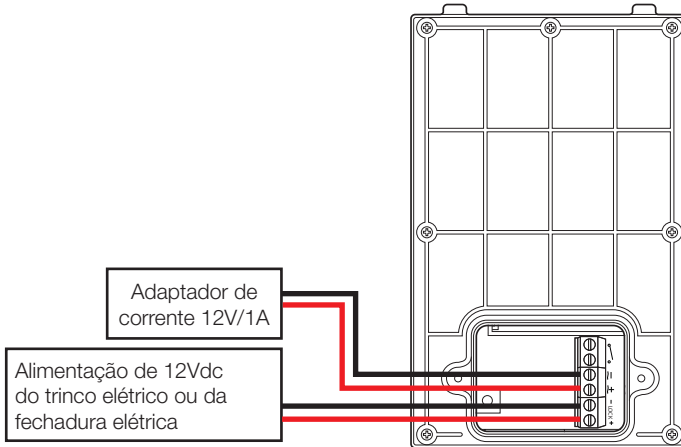

C - INSTALAÇÃO

Comando de uma motorização de portão

- A sua placa de rua pode ser alimentada pelo adaptador de corrente de 12V ou por pilhas, pode acionar remotamente o contacto de abertura de um motor de portão automático.

Para ligar a sua motorização de portão, siga os esquemas abaixo em função do seu modelo de placa de rua.

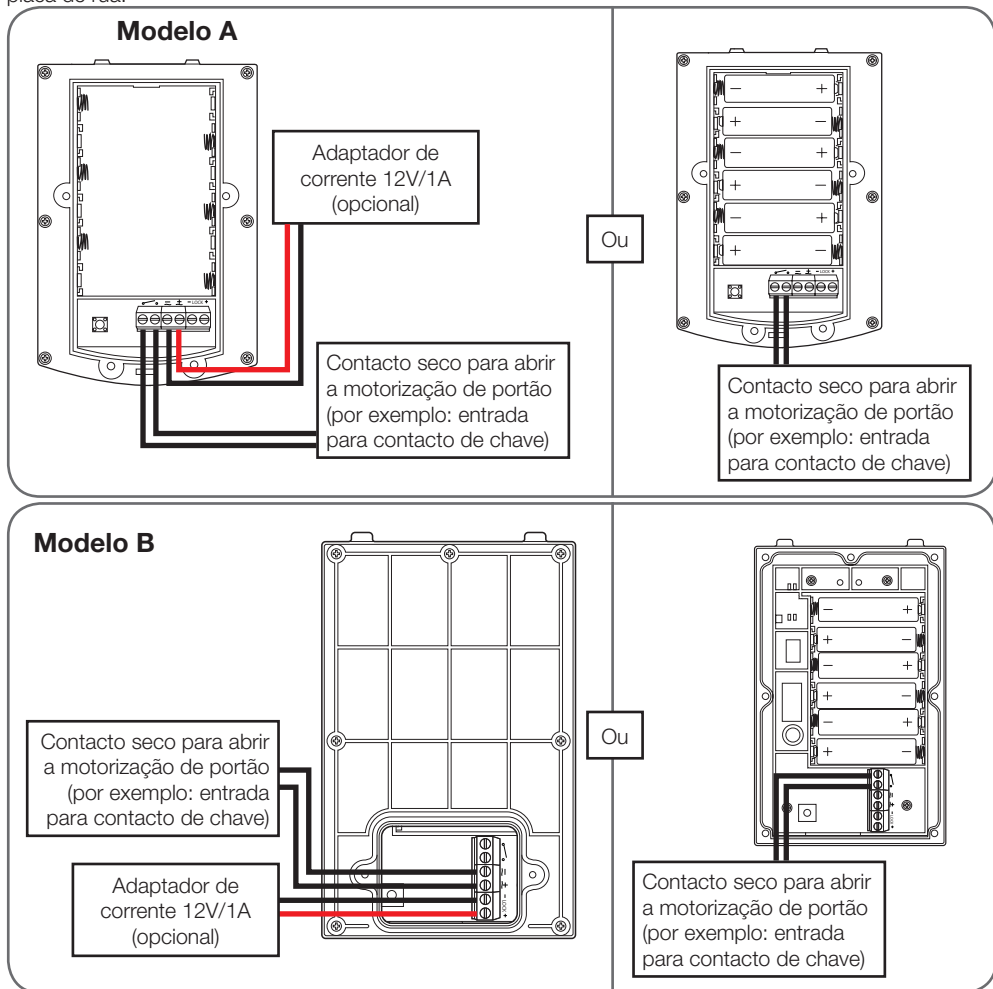

C - INSTALAÇÃO

2 - INSTALAÇÃO DA PLACA DE RUA

- Fixar a tampa da placa de rua na sua coluna com a ajuda de parafusos e buchas adaptados ao suporte (os parafusos e buchas fornecidos são aconselháveis para paredes de material sólido).
- Depois de ter colocado as pilhas ou/e após as ligações da placa de rua, coloque-a na sua tampa. Em seguida, aparafusar a placa de rua à tampa com a ajuda dos parafusos fornecidos.

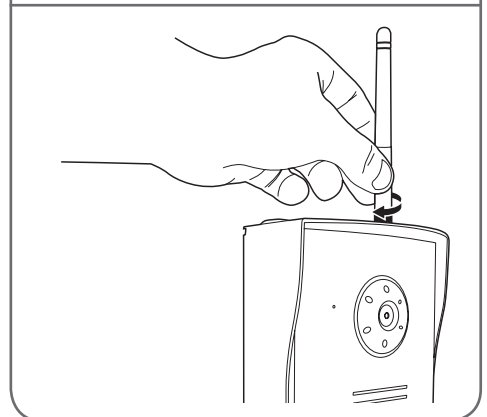
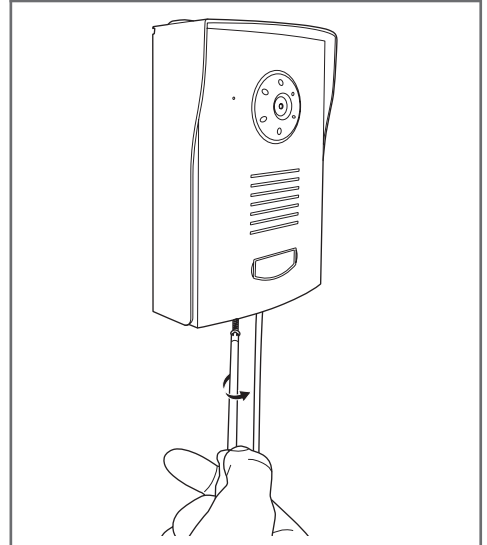
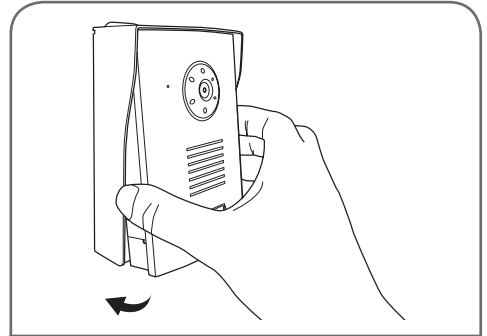
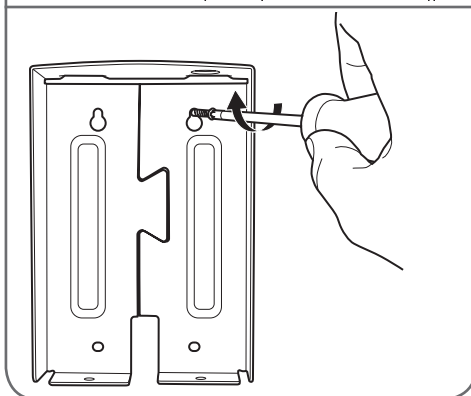
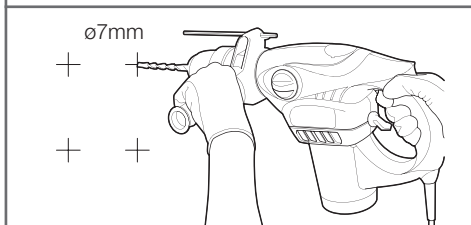
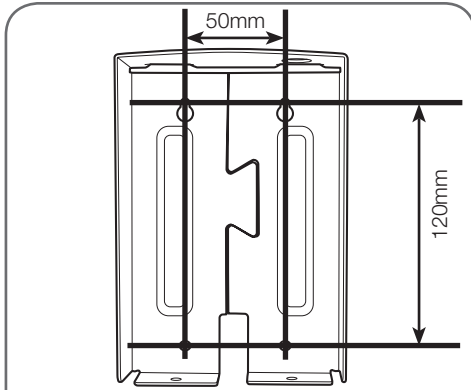

C - INSTALAÇÃO

- Instale o cabo da antena se a instalação for fortemente perturbada.

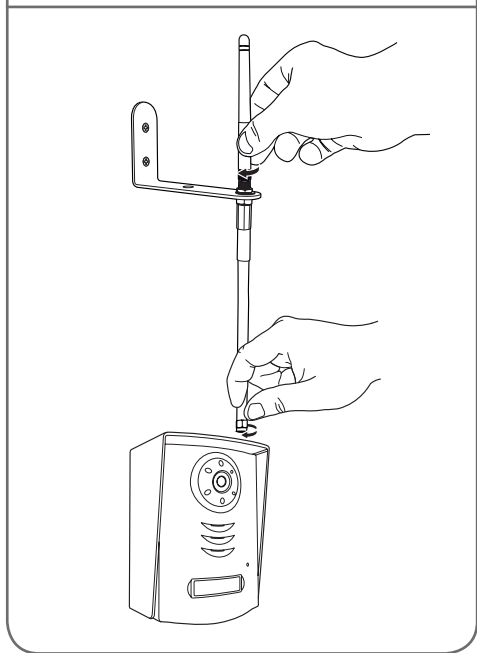
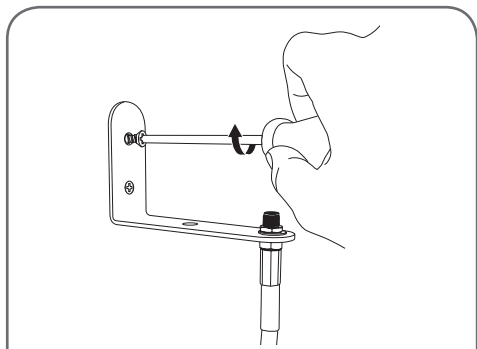

3 - INSTALAÇÃO DO MONITOR

Importante: O monitor deve ser alimentado unicamente pelo adaptador de 5Vdc / 1A (fornecido). Este adaptador de corrente recarrega a bateria interna do monitor para uma autonomia de 3 horas no máximo.

Numa superfície horizontal plana

- Desdobre o pé na parte traseira do monitor

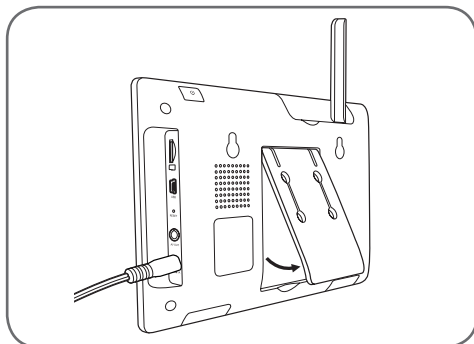

Na parede

- Fixe o monitor na parede com parafusos e buchas apropriados (os parafusos e buchas fornecidos são aconselháveis para paredes de material sólido).

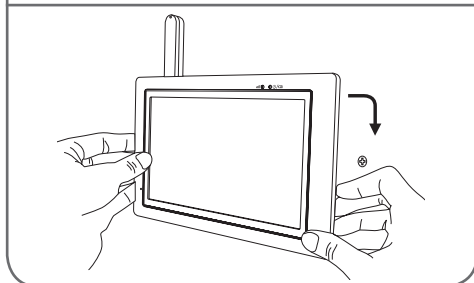
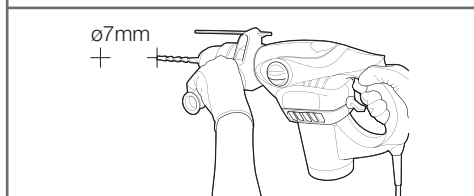
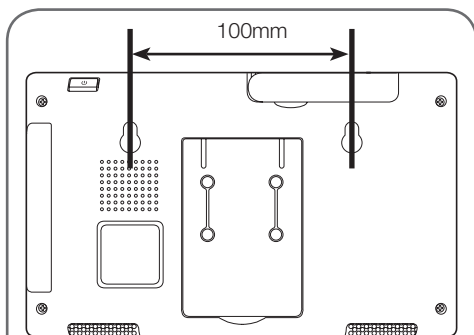

D - CONFIGURAÇÃO

1 - DESCRIÇÃO GERAL

O videoporteiro a cores tátil Thomson é um videoporteiro a cores no topo da gama que lhe permite ver os seus visitantes, comunicar com eles e gerir o acesso à sua propriedade. Permite assinalar a presença de um visitante através da campainha, visualizar este visitante, responder-lhe e conversar com ele, mas também acionar a abertura de um trinco elétrico ou motorização de portão (não fornecidos).

A placa de rua fornecida foi concebida para suportar as intempéries e deve ser fixada em saliência numa coluna ou parede. A sua caixa de alumínio e a resistência oferecida garantem um funcionamento estável e durável.

A placa de rua está equipada com LEDs infravermelhos para visão noturna ligados ao sensor crepuscular para ter uma imagem em preto e branco dos seus visitantes, mesmo na escuridão total.

O monitor grava um vídeo curto do seu visitante no cartão de memória (não fornecido) cada vez que uma chamada é feita a partir da placa de rua.

A utilização da tecnologia sem fios permite montar facilmente este aparelho em vez de uma campainha com fios já existente, por exemplo, sem alteração da instalação existente.

Pode adicionar até 3 câmaras sem fio (não fornecidas, ref. 512167) para uso interno ou externo para acionar gravações por deteção de movimento no campo de uma das câmaras ou por acionamento manual.

2 - MENU PRINCIPAL

Para aceder ao menu principal, toque no ícone  do monitor.



1	Réglages des caméras (Ajustes das câmaras)
2	Paramétrizações das gravações
3	Ficheiros classificados por data e faixa horária

4	Paramètres système (parâmetros do sistema)
5	Gestão do alarme e do volume do monitor
6	Zoom
7	Scan des caméras (pesquisa das câmaras)
8	Proteção da formatação do cartão de memória

3 - AJUSTES DAS CÂMARAS



Este menu permite ativar ou desativar os canais, emparelhar câmaras adicionais (não fornecidas, ref. 512167) e ajustar a sua luminosidade.

Se tiver apenas uma placa de rua, desative o canal 2 (ativo por padrão).



O seu produto comporta um total de 4 canais e a sua placa de rua é atribuída ao canal 1 por padrão. Assim, pode acrescentar 3 câmaras suplementares para implementar a videovigilância.

Depois de ter ativado o canal desejado, proceda ao emparelhamento ao premir a tecla .

Atenção: quando esta tecla estiver destacada com a cor azul tem 30 segundos para desencadear uma curta pressão sobre o botão de emparelhamento:



- Da placa de rua que está em baixo do compartimento da bateria
- Da câmara que está no cabo de alimentação (câmara não fornecida, ref. 512167)

4 - GESTÃO DO ALARME E DO VOLUME DO MONITOR

Para aceder ao menu que ativa o alarme e gerir os volumes do monitor, clique no ícone a seguir:



O menu que aparece inclui os seguintes itens:

-  : Ativação do alarme
-  : Ajuste do volume da campainha do monitor
-  : Ajuste do volume do altifalante do monitor

D - CONFIGURAÇÃO

5 - PARAMETRIZAÇÕES DAS GRAVAÇÕES

Nota importante : para gravar vídeos, o monitor deve estar equipado com um cartão de memória Micro SD (não fornecido). Para reproduzir os vídeos que foram gravados no cartão de memória com o seu computador, um software é fornecido.

Para definir os diferentes modos de gravação, utilize as seguintes teclas:



O dia é dividido em intervalos de tempo. Para cada faixa horária, estão disponíveis 3 modos:

M : Acionamento de uma gravação por detecção de movimento, disponível com câmaras externas (ref. 512167)

S : Acionamento de gravações durante 1h (durante a faixa horária).

X : Desencadeamento de uma gravação unicamente a partir de uma chamada da placa de rua.

Para mudar de um modo para outro, pressione a faixa horária desejada.

Informações sobre um registo de vídeo:

Duração mínima: 15s

Duração máxima: 60s

6 - REPRODUÇÃO DE UM FICHEIRO DE VÍDEO

Para reproduzir um vídeo, basta tocar no ícone do vídeo:



Durante a reprodução do vídeo, uma barra de menu é aberta:

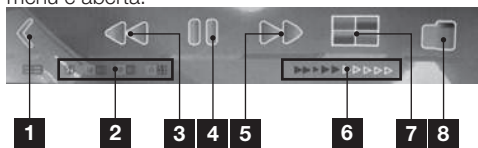

1	Reduzir a barra de menu
2	Número do canal exibido
3	Retorno rápido
4	Ligar/Desligar
5	Avanço rápido
6	Barra de progresso
7	Visualização multicanal em função da disponibilidade
8	Sair do modo de reprodução / retornar às pastas

7 - ELIMINAÇÃO DE UM FICHEIRO DE VÍDEO

Para eliminar um vídeo, basta tocar no ícone do vídeo durante três segundos:

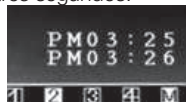

- Uma notificação será exibida:



Permite eliminar o vídeo



Permite sair do menu

8 - MENU "FORMATAGE CARTE MÉMOIRE" (FORMATAÇÃO DO CARTÃO DE MEMÓRIA)

Para poder formatar o cartão de memória, no menu principal o ícone deve ser posicionado no ON como abaixo:



- Se necessário, pressione o ícone para alternar de OFF para ON.

Quando a formatação for permitida, aceda ao menu REC :

- Pressione o ícone: "cartão + borracha"



D - CONFIGURAÇÃO

9 - ALARME EM CASO DE DETEÇÃO DE MOVIMENTO

Os menus abaixo são úteis somente se tiver uma câmara externa. (ref. 512167)
O seu monitor emite curtos sinais sonoros durante a deteção de movimento se:

- O ícone na parte inferior esquerda do menu principal está posicionado no ON.



- A faixa horária está configurada no **M**:

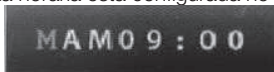

O nível de sensibilidade de uma deteção de movimento é ajustável a partir dos ícones abaixo:

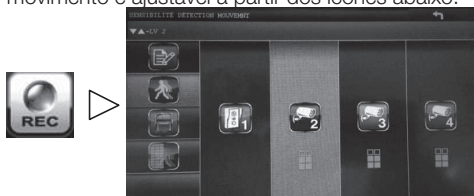

- LV3 = Muito sensível
- LV2 = Moderadamente sensível
- LV1 = Pouco sensível

Se quiser evitar a deteção de movimento numa parte da imagem capturada pela câmara, pode ocultar áreas:

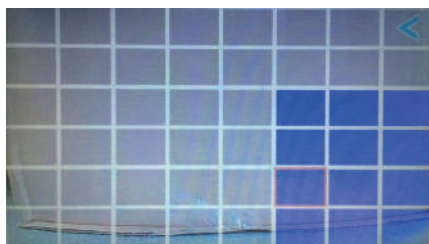
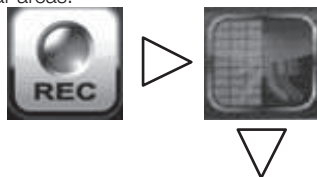

Todas as caixas destacadas em azul não detectarão movimento.

10 - PESQUISA DE CANAIS

O modo de pesquisa dos diferentes canais ativos é imediatamente acessível a partir do menu principal com esta chave:



11 - MENU «PARAMÈTRES SYSTÈME» (PARÂMETROS DO SISTEMA)

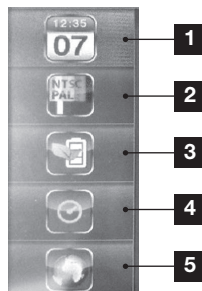

1	Ajuste de data e hora
2	Formato de vídeo
3	Economizador de energia
4	Período de inatividade
5	Idiomas

11.1 - Ajuste de data e hora



Utilize as teclas + ou - para alterar a data ou a hora.

11.2 - Formato de vídeo

Permite seleccionar o formato de vídeo Pal ou NTSC. Na Europa, recomenda-se usar o formato vídeo Pal.

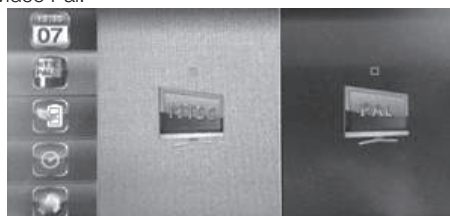

D - CONFIGURAÇÃO

11.3 - Economizador de energia

O economizador de energia desliga o ecrã após 5 ou 10 minutos.

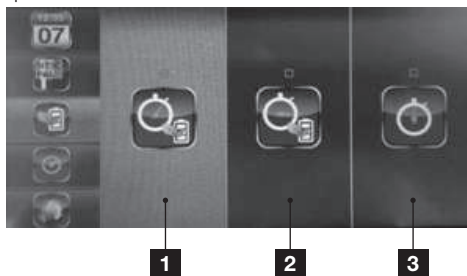

1	5 minutos
2	10 minutos
3	Nunca

11.4 - Período de inatividade

Após 2 minutos de inatividade, o monitor retorna à hibernação" e executa um destes quatro modos:

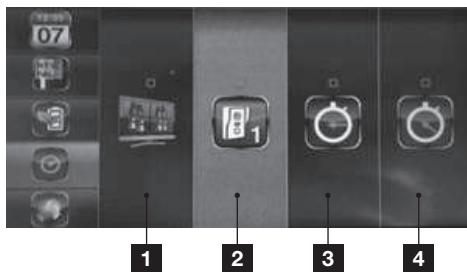

1	Visualização em modo QUAD após 2 minutos
2	Visualização da placa de rua após 2 minutos
3	Pesquisa os canais ativos com intervalos de 5 segundos
4	Pesquisa os canais ativos com intervalos de 5 segundos

Nota: Para ativar ou desativar os diferentes canais:



11.5 - Idiomas

3 idiomas estão disponíveis neste monitor:



1- PRINCÍPIO DE FUNCIONAMENTO

A placa de rua pode ser alimentada por 6 pilhas LR06 ou por um adaptador de corrente de 12V que lhe permitirá:

- Controlar a abertura de um trinco elétrico (não fornecido)
- Dispor de um modo espião, o vídeo pode ser visto sem chamada externa.

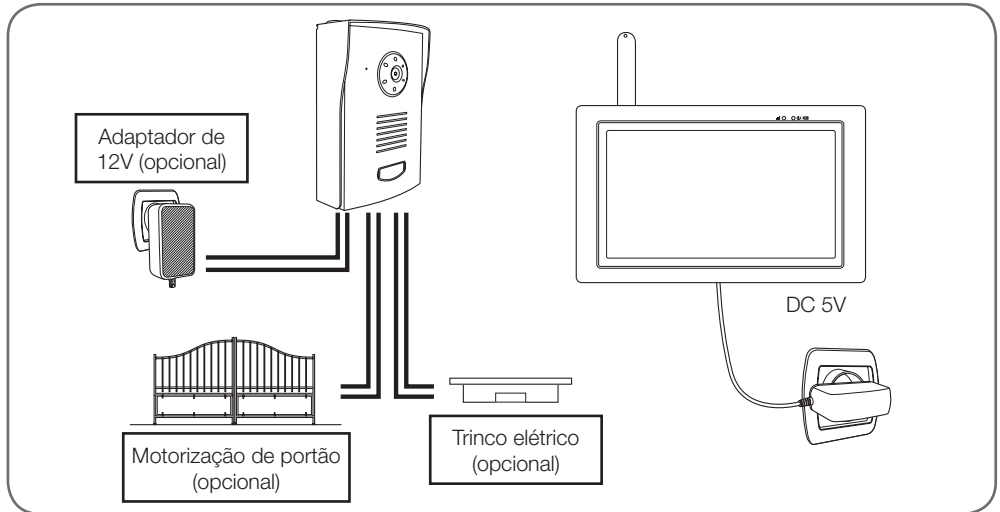







- fazer soar a campainha do monitor 3 vezes ao premir uma vez a placa de identificação da placa de rua.
- Após os 3 toques, pode conversar com o seu convidado graças à tecla .

Atenção:



A tecla  deve ser mantida pressionada para que o seu convidado possa o ouvir. É imperativo liberar este botão para ouvir a resposta do seu convidado.

- Libere este botão para ouvir a resposta do seu convidado.
- A conversa será desligada automaticamente após 60 segundos se a placa de rua for alimentada por pilhas.

2 - SÍMBOLOS NO ECRÃ

	Indicador de qualidade do sinal: em função da distância entre a placa de rua e o monitor.
	Indicador de bateria Na parte inferior do ecrã para o monitor Na parte superior do ecrã para a placa de rua
	Modo de ecrã inteiro:
	Modo QUAD: Todos os canais ativos são visíveis.
	Modo SCAN: O monitor verifica todos os canais ativos.
	Zoom x2





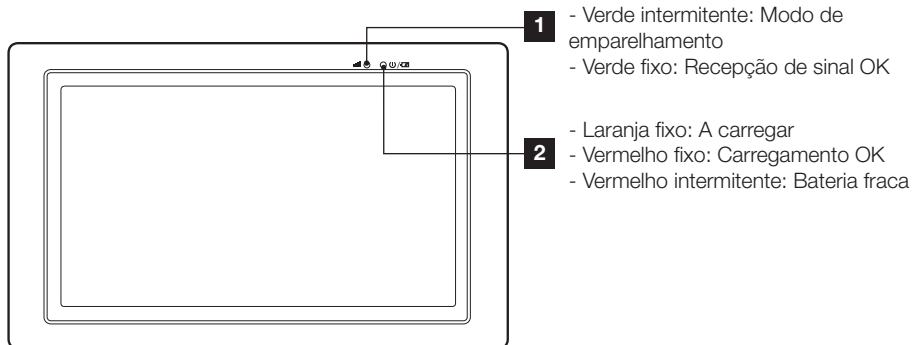



E - UTILIZAÇÃO

	Indicador do volume do som.
	Indicador de gravação de vídeo.





3 - TECLAS E FUNÇÕES

Prima a tecla  para visualizar os ícones abaixo:

	Toque para mudar de canal. Aqui apenas o canal 1 está disponível.
	Pressione esta tecla para falar e solte para ouvir a resposta do seu convidado.
	Permite a ativação do trinco elétrico disponível somente se a placa de rua for alimentada pelo adaptador de corrente de 12V (fornecido).
	Permite a ativação do portão conectado ao contato seco da placa de rua. Disponível com a alimentação da placa de rua por pilhas e pelo adaptador de corrente.
	Diminui ou aumenta o volume da comunicação.
	Permite gravar um vídeo ou interromper uma gravação em andamento.
	Modo de exibição: Permite que mude de canal e exibe 4 canais simultaneamente.
	Para aceder ao menu principal.

Se o seu problema não estiver listado abaixo, contacte a nossa assistência técnica.

Sintomas	Causas possíveis	Soluções
<i>O sistema não se liga</i>	O adaptador não está conectado à rede eléctrica / o adaptador não está conectado ao monitor (DC IN no lado direito do monitor).	Verifique se todos os cabos de alimentação estão correctamente ligados.
	A bateria do monitor não está suficientemente carregada.	Ligue o adaptador de corrente ao monitor.
<i>Cartão de memória não detetado (mensagem "SD ERR")</i>	Cartão de memória não detetado ou com defeito.	<ul style="list-style-type: none"> • Verifique se o cartão está corretamente inserido e formatado • Substitua o cartão • Verifique se o cartão de memória é compatível
<i>Nenhuma comunicação de áudio/vídeo é possível</i>	Fonte de alimentação não conectada	Verifique as conexões do monitor e da placa de rua
	Emparelhamento não efectuado	Efectue o emparelhamento da placa de rua no monitor.
	Distância muito grande, perturbações ou muitos obstáculos entre a câmara e o monitor.	Desloque ou aproxime a placa de rua do monitor.
<i>Data e hora incorretas nas gravações ou na visualização ao vivo</i>	Data e hora não definidas.	Ajuste a hora
	Data e hora apagadas devido a um corte prolongado da alimentação do monitor.	
<i>Nenhuma gravação durante uma chamada proveniente da placa de rua</i>	Cartão de memória não presente no monitor.	<ul style="list-style-type: none"> • Verifique se o cartão está corretamente inserido e formatado • Substitua o cartão
<i>Nenhuma gravação durante uma deteção de movimento de uma câmara adicional (ref. 512167)</i>	Gravações desativadas.	Coloque a gravação em M na faixa horária correta 
	Sensibilidade incorreta.	Ajuste/corrija a sensibilidade da deteção de movimento.
	Cartão de memória não presente no monitor.	<ul style="list-style-type: none"> • Verifique se o cartão está corretamente inserido e formatado • Substitua o cartão
<i>Alarme involuntário durante a deteção de movimento</i>	O alarme está ativado no monitor.	Vá para o menu principal e aceda ao ícone de alarme com as seguintes teclas tácteis: Este ícone deve estar definido como OFF. 

F - FAQ

Sintomas	Causas possíveis	Soluções
<i>Não pode controlar o trinco elétrico e/ou o portão</i>	Se a placa de rua for alimentada pelo adaptador de corrente de 12V/1A fornecido e não por pilhas.	Modifique a instalação e utilize o adaptador de 12V/1A fornecido.
	Se o trinco ou o comando do portão estiverem conectados corretamente.	Controle a cablagem.
<i>O trinco elétrico nunca abre a porta</i>	Se o trinco instalado corresponder às especificações deste guia (12V 500 mA no máximo)	<ul style="list-style-type: none"> • Substituir a cablagem • Substituir os cabos • Alterar o modelo de trinco
<i>O ecrã não exibe a imagem da placa de rua quando ligado</i>	Se a placa de rua for alimentada pelo adaptador de corrente de 12V/1A e não por baterias	Modifique a instalação e utilize o adaptador de corrente de 12V/1A fornecido

G - PRODUTOS COMPLEMENTARES

1 - CÂMARA SEM FIO A CORES 512167

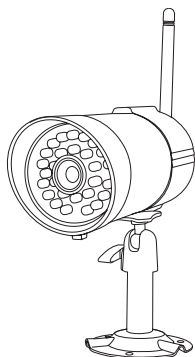

Se comprar câmaras suplementares (e pode adquirir até 3 no total) para estender a vigilância do videoporteiro sem fio, a câmara deverá ser emparelhada como a placa de rua :



Este menu permite-lhe activar ou desactivar os canais, emparelhar câmaras adicionais (não fornecidas ref. 512167) e ajustar a sua luminosidade.

O seu produto comporta um total de 4 canais e a sua placa de rua é atribuída ao canal 1 por predefinição. Assim, pode acrescentar 3 câmaras suplementares para implementar a videovigilância. Depois de ter activado o canal desejado, proceda ao emparelhamento ao premir a tecla .

Atenção: quando esta tecla estiver destacada com a cor azul tem 30 segundos para desencadear uma curta pressão sobre o botão de emparelhamento que está no cabo de alimentação.

H - INFORMAÇÕES TÉCNICAS E LEGAIS

1 - CARACTERÍSTICAS GERAIS

Monitor		
<i>Ecrã</i>	Tamanho	Diagonal 7 polegadas
	Resolução	480 x 272
<i>Processo de gravação</i>	Armazenamento	Cartão de memória Micro SD, capacidade de até 32GB
	Tensão de alimentação	230Vac 50Hz -5Vdc 1A
	Consumo	800mA (max)
	Bateria	3.7V / 1800mA Li-on
	Temperatura de funcionamento	0 a + 40°C
	Dimensões	L : 200mm / l : 122mm / a : 26mm

Placa de rua	
<i>Tipo de sensor</i>	CMOS
<i>Dimensões do sensor</i>	¼ "
<i>Ângulo de visão</i>	H :86° / V : 60°
<i>Número de Leds IV</i>	5
<i>Alcance da visão noturna</i>	50 cm a 1 m
<i>Alimentação</i>	6 pilhas LR6 (não fornecidas) ou adaptador de corrente de 12Vdc/1A (fornecido)
<i>Utilização</i>	interior/exterior
<i>Índice de proteção</i>	IP44
<i>Temperatura de funcionamento</i>	-10°C a +50°C
<i>Dimensões</i>	L: 154mm / L : 107mm / A : 60mm

2 - CARACTERÍSTICAS FUNCIONAIS

Monitor

- Suporta uma placa de rua (fornecida) e até 3 câmaras sem fio (não fornecida).
- Visualização ao vivo de uma das 4 câmaras ou das 4 câmaras simultaneamente.
- Controla a abertura de um trinco elétrico ou de um portão automático a partir do monitor.
- Possibilidade de gravar num cartão Micro SD (não fornecido).
- Gravação de vídeo a partir de uma chamada da placa de rua e em caso de deteção de movimento.
- Visualizações dos registos de vídeo no monitor ou no computador.
- Armazenamento de registos por data.
- Possibilidade de aviso sonoro em caso de deteção de movimento.

H - INFORMAÇÕES TÉCNICAS E LEGAIS

Placa de rua

- Utilização no exterior: sim
- Suporte de fixação : fixado na parede
- Viseira de proteção deslumbramento : sim
- Microfone integrado : sim
- Visão noturna: possível de 5 a 8 metros
- Índice de proteção: IP55
- Alimentação: de 9V com 6 pilhas LR6 (não fornecidas) ou um adaptador de corrente de 12Vdc/1A (fornecido)

3 - GARANTIA

- Este produto tem uma garantia de 3 anos, que abrange peças e mão-de-obra, a partir da data de compra. Deverá guardar um comprovativo de compra durante todo este período de garantia.
- A garantia não cobre os danos causados por negligência, choques ou acidentes.
- Nenhum elemento deste produto deve ser aberto ou reparado por pessoas estranhas à empresa Smarthome France.
- Qualquer intervenção no aparelho anulará a garantia.
- Elementos considerados consumíveis, como as pilhas, não são englobados na garantia.

4 - ASSISTÊNCIA E CONSELHOS

- Apesar de todo o cuidado empregue na criação dos nossos produtos e na redação deste manual, caso tenha dificuldades durante a instalação do seu produto ou quaisquer questões, recomendamos contactar os nossos especialistas, que estão à sua disposição para o aconselhar.
- Caso verifique algum problema de funcionamento durante a instalação ou nos primeiros dias de utilização, é essencial que entre em contacto connosco quando estiver junto da sua instalação para que um dos nossos técnicos faça um diagnóstico da origem do problema, pois este deverá, provavelmente, a uma configuração

não adaptada ou a uma instalação sem conformidade. Se o problema for do produto, o técnico fornecer-lhe-á um número de dossiê para a devolução na loja. Sem este número do dossiê, a loja pode recusar-se a fazer a troca do seu produto.

Contacte os técnicos do nosso serviço pós-venda através do:

Helpline : 707 45 11 45

De segunda a sexta-feira entre as 9h e as 12h e entre as 14h e as 18h.

5 - DEVOLUÇÃO DO PRODUTO - SPV

Apesar do cuidado dispensado na criação e fabrico do seu produto, caso seja necessário proceder à sua devolução ao nosso serviço de pós-venda, é possível consultar antecipadamente as intervenções no nosso sítio da Internet no seguinte endereço: <http://sav.avidсен.com>

A Smarthome France compromete-se a manter um stock de peças sobressalentes para este produto durante o período de garantia contratual.

6 - DECLARAÇÃO DE CONFORMIDADE

Em conformidade com a Diretiva RED

A Smarthome France declara que o equipamento indicado abaixo: Videoproteiro sem fios ref. 512168 Está em conformidade com a Diretiva 2014/53/UE e a sua conformidade foi avaliada segundo as normas em vigor:

- EN 301 489-1 V2.2.0
- EN 301 489-17 V3.2.0
- EN 301 328 V2.1.1
- EN 60950-1:2006 + A11:2009 + A1:2010 + A12 :2011+ A2:2013
- EN 62311 : 2008

Chambray les Tours, 17/05/18
Alexandre Chaverot, Presidente



Descubra a gama Thomson completa em

www.thomsonsecurity.eu

THOMSON é uma marca da **TECHNICOLOR S.A.** utilizada sob licença por:

Smarthome France - 32, rue Augustin Fresnel
37170 Chambray les Tours - França

IT IZZY-768W2
Videocitofono a colori 18cm

cod. 512268



 Easy to install - 2 wires
Installation facile - 2 fils

 Innovation Safe installation
THOMSON Installation sécurisée

 Picture memory feature
Mémorisation des visiteurs

INDICE

A - ISTRUZIONI DI SICUREZZA **04**

1 - PRECAUZIONI PER L'USO	04
2 - MANUTENZIONE E PULIZIA	04
3 - SMALTIMENTO	04

B - DESCRIZIONE DEL PRODOTTO **05**

1 - CONTENUTO DEL KIT	05
2 - MONITOR	06
3 - PULSANTIERA ESTERNA	07
4 - ADATTATORE DI ALIMENTAZIONE	07
5 - CD DI INSTALLAZIONE	07

C - INSTALLAZIONE **08**

1 - ALIMENTAZIONE DELLA PULSANTIERA ESTERNA	08
2 - INSTALLAZIONE DELLA PULSANTIERA ESTERNA	11
3 - INSTALLAZIONE DEL MONITOR	12

D - CONFIGURAZIONE **13**

1 - DESCRIZIONE GENERALE	13
2 - IMPOSTAZIONI E FUNZIONI ACCESSIBILI A PARTIRE DAL MONITOR	13
3 - IMPOSTAZIONE DELLE TELECAMERE	13
4 - GESTIONE DELL'ALLARME E DEL VOLUME DEL MONITOR	13
5 - IMPOSTAZIONE DELLE REGISTRAZIONI	14
6 - COME RIPRODURRE UN FILE VIDEO	14
7 - COME ELIMINARE UN FILE VIDEO	14
8 - MENU "FORMATAGE CARTE MÉMOIRE" (FORMATTAZIONE SCHEDA DI MEMORIA)	14
9 - ALLARME IN SEGUITO AL RILEVAMENTO DI UN MOVIMENTO	15
10 - RICERCA CANALI	15
11 - MENU "PARAMÈTRE SYSTÈME" (IMPOSTAZIONI DI SISTEMA)	15
11.1 - Come impostare la data e l'ora	15
11.2 - Formato video	15

11.3 - Economizzatore di energia	16
11.4 - Periodi di inattività	16
11.5 - Lingue	16
<i>E - UTILIZZO</i>	<i>17</i>
1 - PRINCIPIO DI FUNZIONAMENTO	17
2 - SIMBOLI SULLO SCHERMO	17
3 - ICONE E FUNZIONI	18
<i>F - FAQ</i>	<i>19</i>
<i>G - PRODOTTI COMPLEMENTARI</i>	<i>21</i>
1 - TELECAMERA SENZA FILI A COLORI 512167	21
<i>H - NOTE TECNICHE E LEGALI</i>	<i>22</i>
1 - CARATTERISTICHE GENERALI	22
2 - CARATTERISTICHE FUNZIONALI	22
3 - GARANZIA	23
4 - ASSISTENZA E CONSIGLI	23
5 - RESO DEL PRODOTTO/SERVIZIO POST VENDITA	23
6 - DICHIARAZIONE DI CONFORMITÀ	23

A - ISTRUZIONI DI SICUREZZA

1 - PRECAUZIONI PER L'USO

- Non installare il monitor in ambienti soggetti a condizioni estreme di umidità, temperatura, rischio di arrugginimento o presenza eccessiva di polvere.
- Non installare il monitor in luoghi particolarmente freddi o soggetti a sbalzi elevati di temperatura.
- Evitare l'esposizione della pulsantiera alla luce diretta del sole e alle intemperie. Ove possibile, installare sotto un portico o comunque in un luogo coperto.
- Non installare la pulsantiera esterna in luoghi in cui il filtro dell'obiettivo potrebbe graffiarsi o sporcarsi.
- Non utilizzare più prese multiple e/o prolunghe.
- Non installare in prossimità di prodotti chimici acidi, ammoniaci o fonti di emissione di gas tossici.
- Non installare in ambiente esplosivo o in prossimità di prodotti volatili e/o infiammabili.
- Non collocare recipienti contenenti acqua al di sopra del dispositivo.
- Non coprire il dispositivo.
- Il monitor e il relativo adattatore di alimentazione sono progettati per essere utilizzati esclusivamente all'interno.

2 - MANUTENZIONE E PULIZIA

- Prima di qualunque intervento, scollegare il dispositivo dalla rete di alimentazione.
- Non pulire il prodotto con sostanze abrasive o corrosive.
- Utilizzare un semplice panno morbido leggermente inumidito.
- Per evitare di danneggiare le parti interne del dispositivo, non spruzzare direttamente su di esso prodotti per la pulizia contenuti in bombolette spray.

3 - SMALTIMENTO



Le pile esauste devono essere gettate in un apposito contenitore. Le pile e gli accumulatori contenenti sostanze nocive presentano i simboli riportati qui a lato, i quali ricordano all'utente l'obbligo di gettarli in contenitori appositi. I metalli pesanti che possono essere contenuti in pile e accumulatori sono indicati dalle seguenti sigle:

Cd= cadmio, Hg= mercurio, Pb= piombo.

Le pile e gli accumulatori possono altresì essere portati presso le discariche comunali (centri di smistamento materiali riciclabili), le quali hanno l'obbligo di accettarli. Tenere pile/pile a bottone/accumulatori lontano dalla portata dei bambini conservandoli in un luogo a loro inaccessibile. Tali elementi potrebbero essere ingeriti dai bambini o dagli animali domestici. Pericolo di morte! Se nonostante le precauzioni prese ciò dovesse comunque verificarsi, consultare subito un medico o recarsi presso l'ospedale più vicino. Attenzione: non cortocircuitare le pile, non gettarle nel fuoco e non tentare di ricaricarle. Rischio di esplosione!



Questo logo significa che i dispositivi non più servibili non possono essere gettati nei contenitori per i rifiuti tradizionali. Le sostanze tossiche che possono essere in essi contenute, infatti, potrebbero rappresentare un rischio per la salute e per l'ambiente. Tali dispositivi devono essere resi al proprio rivenditore oppure smaltiti secondo quanto stabilito dalle autorità locali.



B - DESCRIZIONE DEL PRODOTTO

1 - CONTENUTO DEL KIT

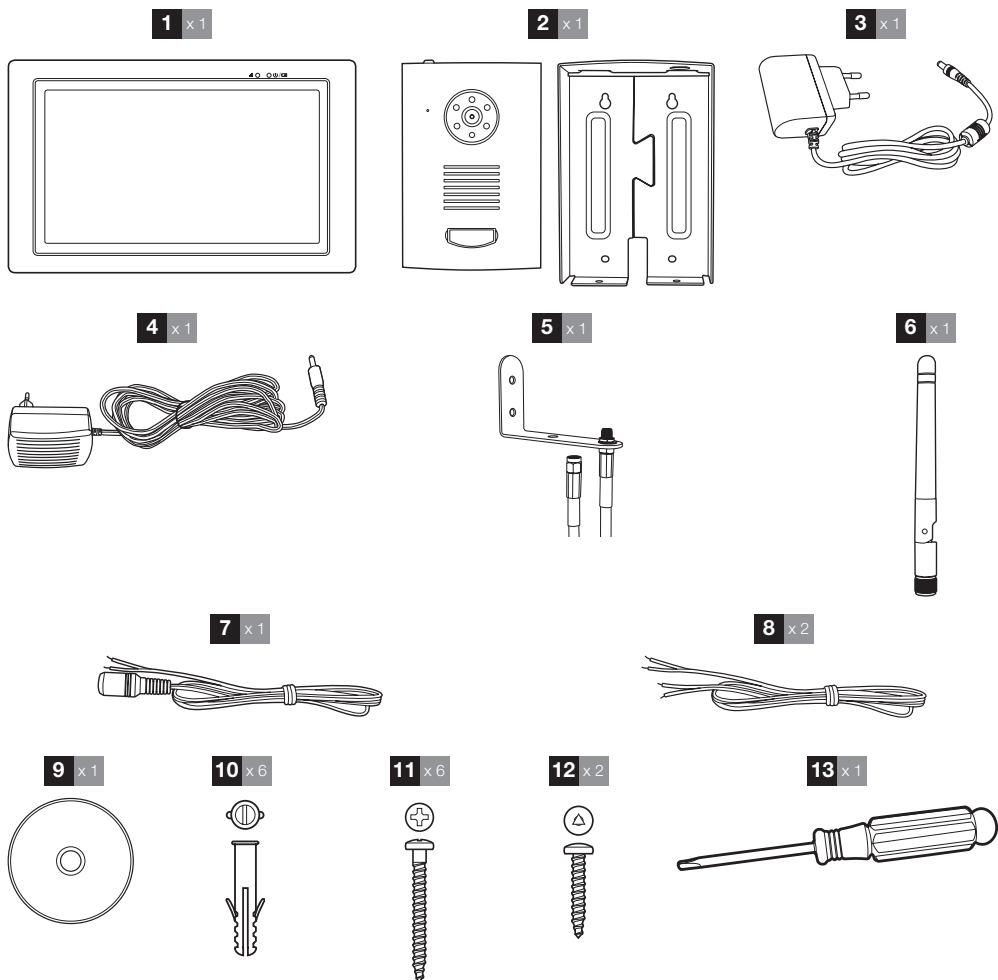

1	Monitor	9	CD di installazione del software per la riproduzione delle videoregistrazioni
2	Pulsantiera esterna con visiera protettiva	10	Tasselli per fissaggio pulsantiera esterna e monitor
3	Adattatore di alimentazione 5Vdc 1A	11	Vite per fissaggio pulsantiera esterna e monitor
4	Adattatore di alimentazione 12Vdc 1A	12	Vite per bloccare la pulsantiera esterna all'interno della visiera protettiva
5	Supporto cavo antenna	13	Cacciavite a triangolo per vite di bloccaggio
6	Antenna		
7	Cavo di alimentazione pulsantiera esterna per adattatore 12Vdc		
8	Cavo di alimentazione bocchetta elettrica / Contatto pulito per automazione cancello		

B - DESCRIZIONE DEL PRODOTTO

2 - MONITOR

Vista anteriore

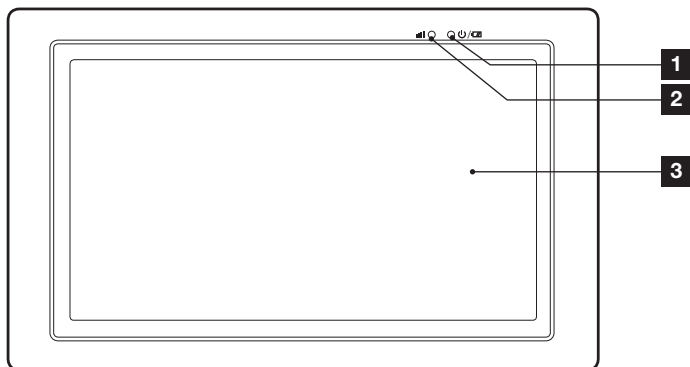

Vista posteriore

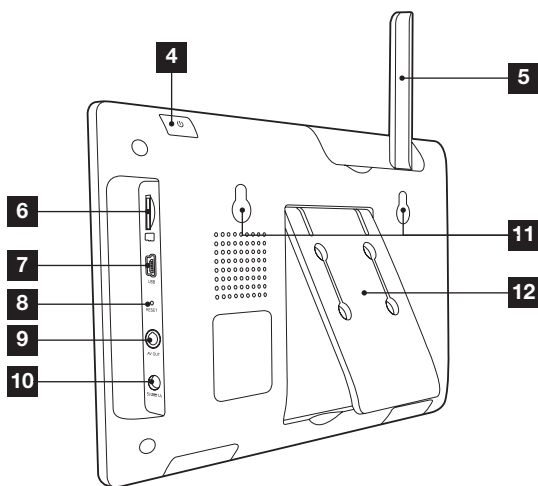

1	Spia livello di carica batteria
2	Spia ricezione segnale rete senza fili
3	Touch screen LCD
4	Pulsante ON/OFF (premere e tenere premuto per 2 secondi)
5	Antenna pieghevole
6	Alloggiamento scheda di memoria MicroSD (non inclusa)

7	Porta Mini USB per collegamento PC
8	Pulsante Reset
9	Uscita AV
10	Ingresso alimentatore 5V
11	Fori per il fissaggio
12	Piede pieghevole

B - DESCRIZIONE DEL PRODOTTO

3 - PULSANTIERA ESTERNA

Vista anteriore

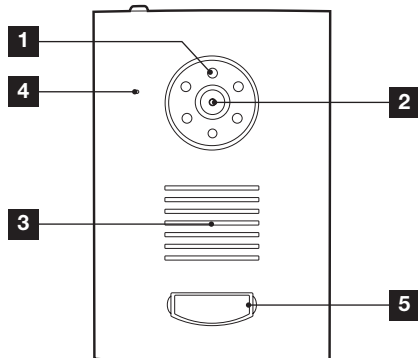

Vista posteriore

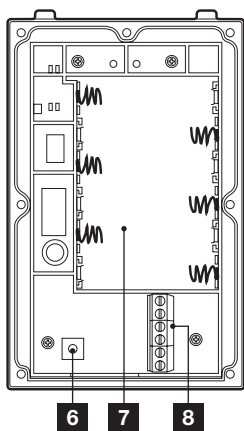

1	Illuminazione a infrarossi per visione notturna
2	Obiettivo della telecamera
3	Altoparlante
4	Microfono
5	Pulsante di chiamata + portanome
6	Pulsante di abbinamento
7	Alloggiamento pile
8	Morsettiera di collegamento

4 - ADATTATORI ALIMENTAZIONE

- Nel kit è incluso un adattatore di alimentazione 230Vac 50 Hz/ 5Vdc 1A per l'alimentazione del monitor.
- Nel kit è incluso inoltre un adattatore di alimentazione 230Vac 50Hz/ 12Vdc 1A da utilizzare per l'alimentazione della pulsantiera esterna se si desidera alimentare anche una bocchetta elettrica e accedere alla modalità "Spioncino" (possibilità di visualizzare le immagini anche se nessuno suona al citofono).

Per non correre il rischio di danneggiare irrimediabilmente il dispositivo e invalidare la garanzia si raccomanda di non utilizzare altri tipi di alimentatori.

5 - CD DI INSTALLAZIONE

Il CD fornito permette di riprodurre sul computer le videosequenze salvate sulla scheda di memoria (non inclusa) a partire dal monitor.

C - INSTALLAZIONE

1 - ALIMENTAZIONE DELLA PULSANTIERA ESTERNA

Tramite pile

- Aprire lo sportello sulla parte posteriore della pulsantiera esterna e inserire 6 pile 1.5V LR6 (non fornite).

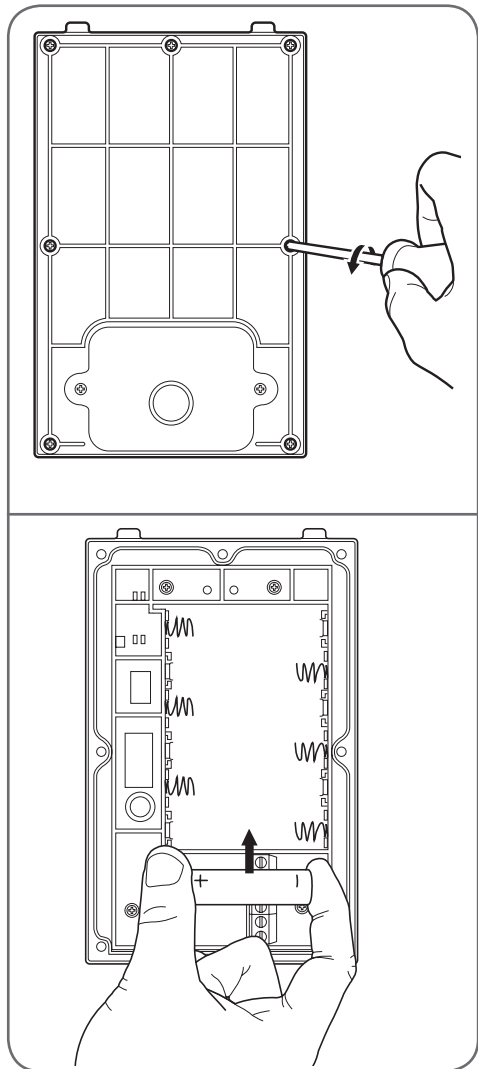

Tramite adattatore alimentazione

- In alternativa è possibile alimentare la pulsantiera esterna mediante l'adattatore di alimentazione 12Vdc 1A (fornito) e il cavo di alimentazione rosso e nero. In questo caso non è necessario inserire alcuna batteria.

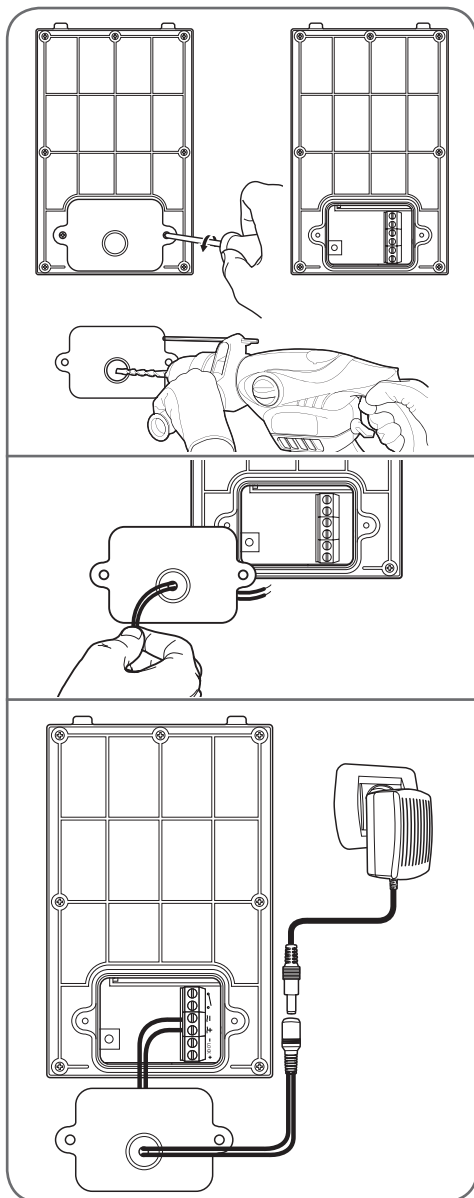

C - INSTALLAZIONE

Come installare una bocchetta elettrica

- Se la pulsantiera esterna è alimentata tramite l'apposito adattatore di alimentazione 12V/1A in dotazione è possibile aprire a distanza una bocchetta o una serratura elettrica 12Vdc.

Per collegare la bocchetta o la serratura elettrica, fare riferimento agli schemi seguenti scegliendo quello giusto in base al modello di pulsantiera esterna

Modello A

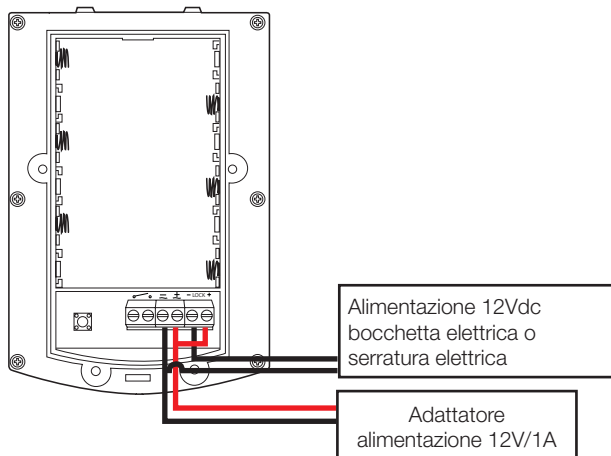

Modello B

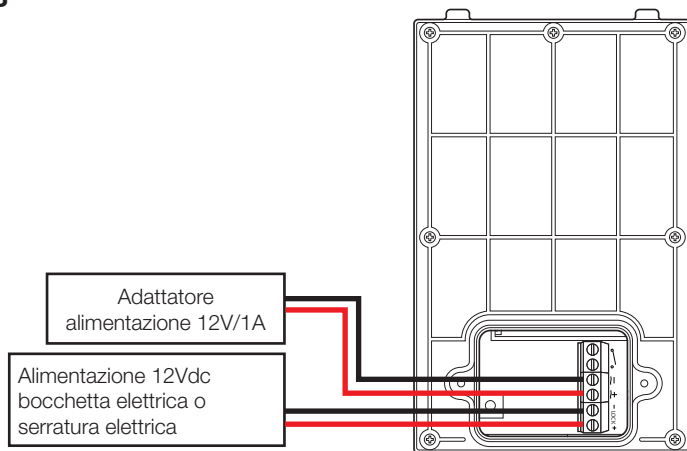

C - INSTALLAZIONE

Come azionare un cancello motorizzato

- La pulsantiera esterna può essere alimentata tramite l'apposito adattatore di alimentazione 12V in dotazione oppure tramite pile; in ogni caso sarà possibile azionare a distanza anche un cancello motorizzato.

Per collegare l'automazione per cancello, fare riferimento agli schemi seguenti scegliendo quello giusto in base al modello di pulsantiera esterna

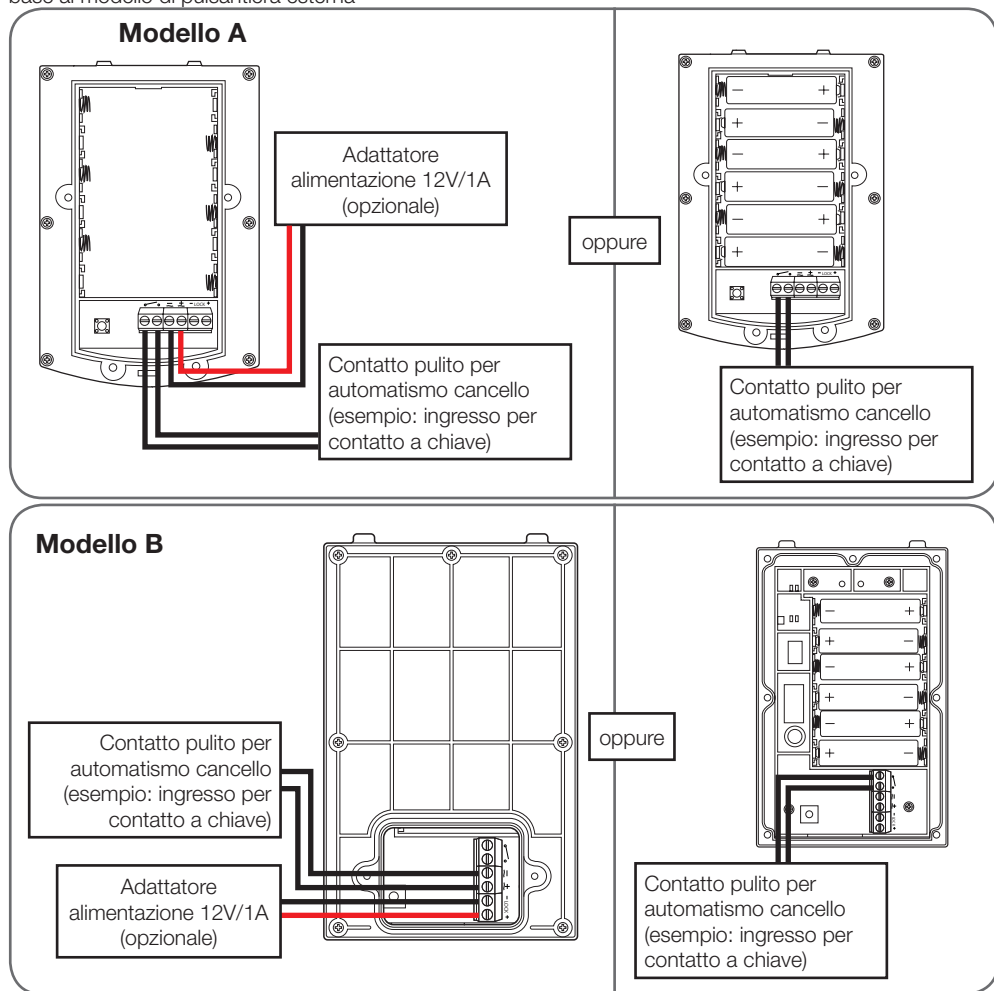

C - INSTALLAZIONE

**2 - INSTALLAZIONE DELLA PULSANTIERA
ESTERNA**

- Fissare la custodia con visiera della pulsantiera esterna al pilastro o al muro usando viti e tasselli adatti al tipo di supporto (le viti e i tasselli forniti sono adatti per l'uso su muri pieni).
- Inserire le pile e/o collegare gli altri dispositivi, quindi collocare la pulsantiera all'interno della custodia con visiera. Fissare la pulsantiera all'interno della custodia con visiera servendosi dell'apposita viteria in dotazione.

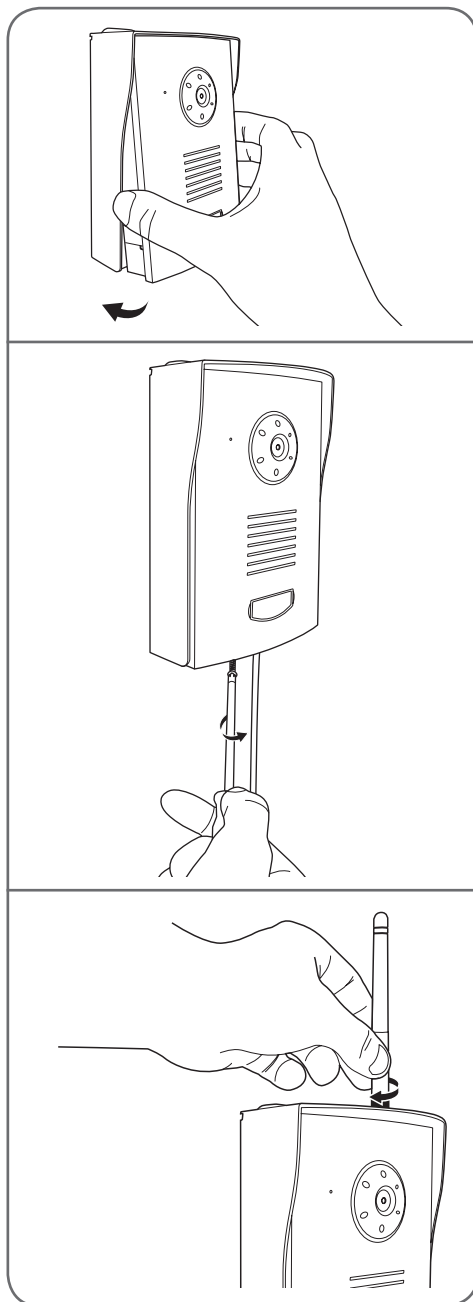
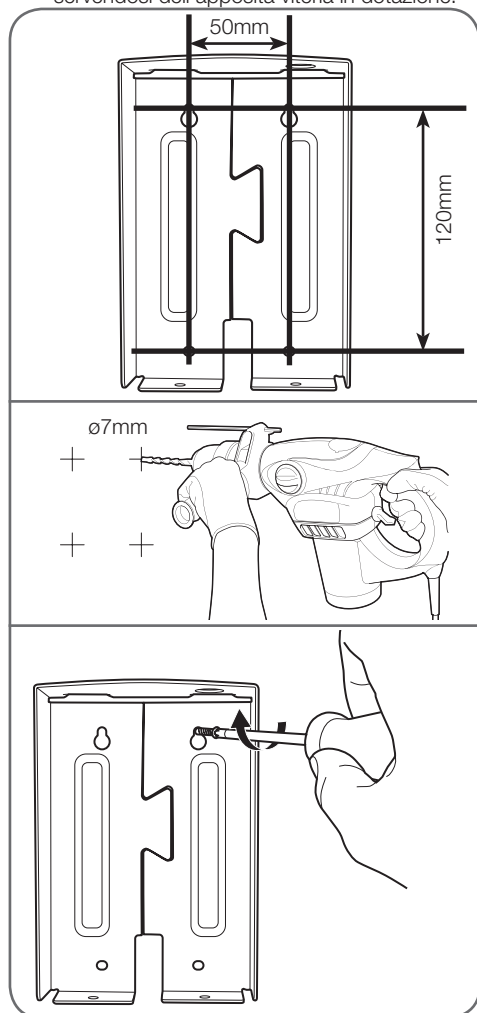

C - INSTALLAZIONE

- Installare il cavo dell'antenna se l'impianto subisce forti interferenze.

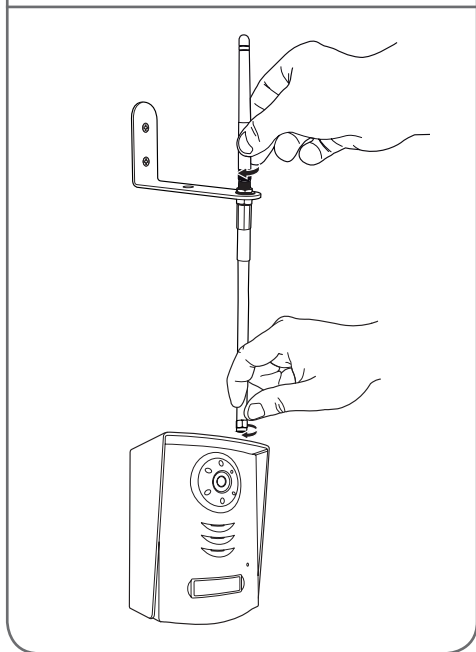
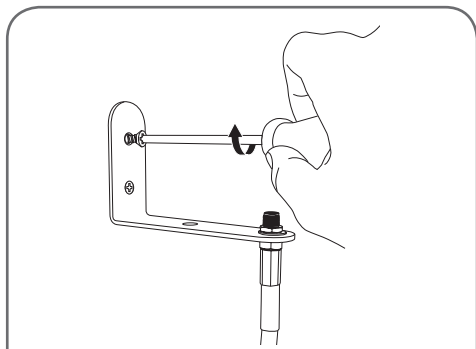

3 - INSTALLAZIONE DEL MONITOR

Importante: Alimentare il monitor esclusivamente mediante l'adattatore di alimentazione 5Vdc/1A in dotazione. L'adattatore ricarica la batteria interna del monitor per garantirgli un'autonomia massima di 3 ore.

Su una superficie piana

- Estrarre il piede che si trova sulla parte posteriore del monitor

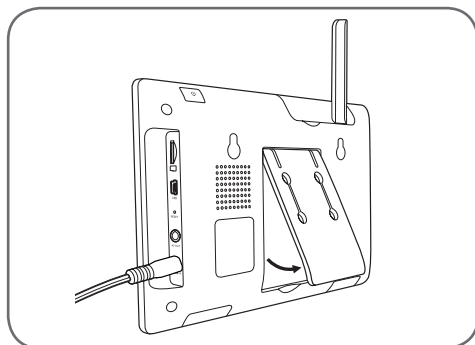

Al muro

- Fissare il monitor al muro/pilastro usando viti e tasselli adatti al tipo di supporto (le viti e i tasselli forniti sono adatti per l'uso su muri pieni).

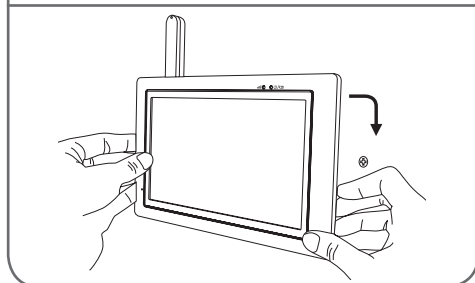
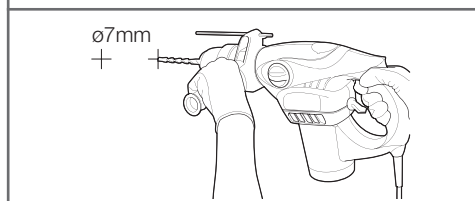
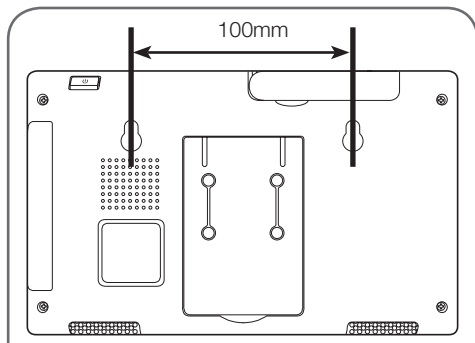

D - CONFIGURAZIONE

1 - DESCRIZIONE GENERALE

Il videocitofono a colori con touch screen Thomson è un videocitofono di alta gamma che permette di vedere chi ha suonato, comunicare a distanza con il visitatore e controllare l'accesso della propria abitazione. Il videocitofono permette infatti di notificare la presenza di visitatori tramite l'emissione di una suoneria, di visualizzare chi ha suonato, di rispondergli, di comunicare con il visitatore e infine di aprire il cancelletto o il cancello azionando una bocchetta elettrica o un automatismo per cancelli (non inclusi).

La pulsantiera esterna è progettata per resistere alle intemperie ed essere installata in appoggio su un pilastro o un muro di cinta. La custodia in alluminio, particolarmente resistente, permette di garantire un funzionamento stabile e duraturo.

La pulsantiera esterna è dotata di LED infrarossi per la visione notturna asserviti a un sensore crepuscolare in grado di fornire un'immagine in bianco e nero dell'ambiente esterno anche nel buio più completo.

Il monitor registra su una scheda di memoria (non fornita) una breve videosequenza ogni volta che qualcuno preme il pulsante di chiamata a partire dalla pulsantiera esterna.

Grazie all'impiego della tecnologia wireless il dispositivo può anche essere montato al posto del vecchio citofono filare senza dover modificare l'impianto esistente.

Per poter registrare dei video manualmente quando lo si desidera o automaticamente quando vengono rilevati dei movimenti all'interno del campo di rilevamento delle telecamere è inoltre possibile aggiungere fino a 3 telecamere senza fili supplementari (non fornite, cod. 512167) da interno o da esterno.

2 - MENU PRINCIPALE

Per accedere al menu principale, toccare l'icona  del monitor.



1	Impostazione delle telecamere
2	Impostazione delle registrazioni
3	File (ordinati in base alla data e alla fascia oraria)

4	Impostazioni di sistema
5	Gestione dell'allarme e del volume del monitor
6	Zoom
7	Cerca telecamere
8	Protezione antifformattazione scheda di memoria

3 - IMPOSTAZIONE DELLE TELECAMERE



Questo menu consente di attivare o disattivare i canali, abbinare le telecamere supplementari (non fornite, cod. 512167) e regolarne la luminosità.

Se si possiede un'unica pulsantiera esterna, disattivare il canale 2 (impostazione predefinita: attivo).



Il prodotto comporta un totale di 4 canali e come impostazione predefinita la pulsantiera esterna è attribuita al canale 1.

Per predisporre un impianto di videosorveglianza è possibile aggiungere fino a 3 telecamere supplementari.

Dopo aver attivato il canale desiderato, procedere all'abbinamento toccando l'icona .

Attenzione: quando l'icona diventa blu l'utente ha 30 secondi per premere il pulsante di abbinamento:

- della pulsantiera esterna, che si trova sotto lo sportello delle pile;
- della telecamera, che si trova sul cavo di alimentazione (telecamera non inclusa, cod. 512167)

4 - GESTIONE DELL'ALLARME E VOLUME DEL MONITOR

Per accedere al menu che permette di attivare l'allarme e gestire il volume del monitor, toccare l'icona seguente:



Il menu che sarà visualizzato include i seguenti elementi:



: Attivazione dell'allarme



: Gestione del volume della suoneria del monitor

D - CONFIGURAZIONE

 : Gestione del volume della comunicazione del monitor

5 - IMPOSTAZIONE DELLE REGISTRAZIONI

Nota bene: per poter salvare i video, il monitor deve essere dotato di una scheda di memoria MicroSD (non fornita). Per riprodurre i video salvati sulla scheda di memoria con il proprio computer nel kit è incluso un apposito software.

Per impostare le varie modalità di registrazione usare le icone seguenti:



I giorni sono suddivisi in fasce orarie.

Per ogni fascia oraria sono disponibili 3 modalità:

M: Avvio della registrazione in seguito al rilevamento di un movimento (disponibile per le telecamere da esterno cod. 512167)

S: Avvio della registrazione per 1 ora (durante la fascia oraria).

X: Avvio della registrazione solo dopo aver ricevuto una chiamata proveniente dalla pulsantiera esterna. Per passare da una modalità all'altra toccare la fascia oraria desiderata.

Informazioni relative alle videoregistrazioni:

Durata minima: 15s

Durata massima: 60s

6 - COME RIPRODURRE UN FILE VIDEO

Per riprodurre un video è sufficiente toccare l'icona corrispondente:



Durante la riproduzione viene visualizzata la seguente barra:

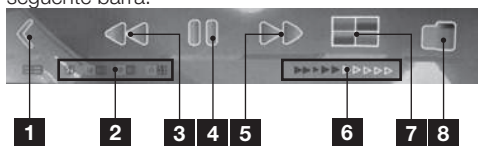

1	Riduci a icona
2	Numero del canale visualizzato
3	Riavvolgimento rapido
4	Riproduci/Pausa
5	Avanzamento rapido
6	Barra di progressione
7	Visualizzazione multicanale (se disponibile)
8	Esci / Torna alle cartelle

7 - COME ELIMINARE UN FILE VIDEO

Per cancellare un video è sufficiente toccare l'icona corrispondente e tenerla premuta per 3 secondi:

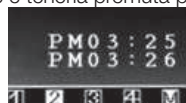

- Dopo 3 secondi sullo schermo compare una schermata di conferma:



Permette di cancellare il video



Permette di uscire dal menu senza cancellare il video

8 - MENU FORMATTAZIONE SCHEDA DI MEMORIA

Per poter formattare la scheda di memoria innanzitutto l'icona relativa a tale funzione che compare nel menu principale deve essere su ON come nella figura seguente:



- Se necessario, toccare l'icona per passare da OFF a ON.

Dopo aver autorizzato la formattazione accedere al menu REC (Registra):

- Toccare l'icona: "Scheda + gomma"



D - CONFIGURAZIONE

9 - ALLARME IN SEGUITO AL RILEVAMENTO DI UN MOVIMENTO

I menu seguenti sono utilizzabili solo se si possiede una telecamera da esterno. (cod. 512167)

Quando viene rilevato un movimento il monitor emette una serie di bip brevi se:

- L'icona in basso a sinistra nel menu principale è su ON.



- La fascia oraria è impostata su **M**:

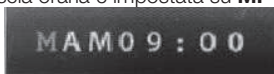

Il livello di sensibilità per il rilevamento dei movimenti è regolabile attraverso le seguenti icone:



- LV3 = sensibilità elevata
- LV2 = sensibilità media
- LV1 = sensibilità bassa

Se si desidera inibire il rilevamento di movimenti per una parte dell'immagine filmata dalla telecamera è possibile nascondere delle zone:

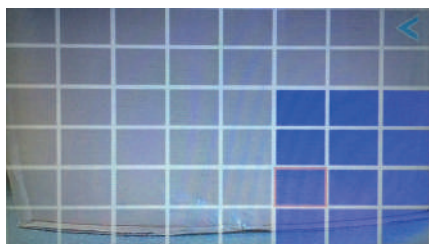
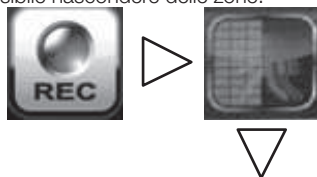

Tutte le caselle di colore blu non faranno scattare il rilevamento di movimenti.

10 - RICERCA CANALI

Per accedere alla modalità SCAN (Cerca) canali attivi dal menu principale è sufficiente toccare l'icona:



11 - MENU "PARAMÈTRES SYSTÈME" (IMPOSTAZIONI DI SISTEMA)

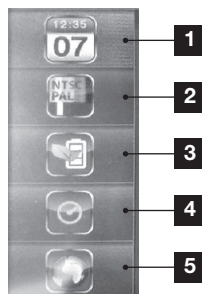

1	Impostazione di data e ora
2	Formato video
3	Economizzatore di energia
4	Periodi di inattività
5	Lingue

11.1 - Impostazione di data e ora



Modificare la data e l'ora mediante le icone + o -.

11.2 - Formato video

Consente di scegliere tra il formato Pal e il formato NTSC. In Europa si consiglia di utilizzare il formato video Pal.

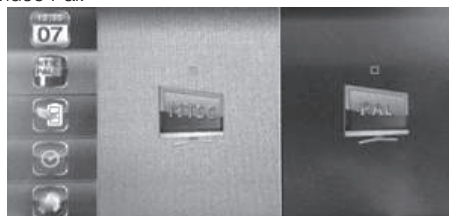

D - CONFIGURAZIONE

11.3 - Economizzatore di energia

L'economizzatore di energia consente di spegnere lo schermo dopo 5 o 10 minuti.

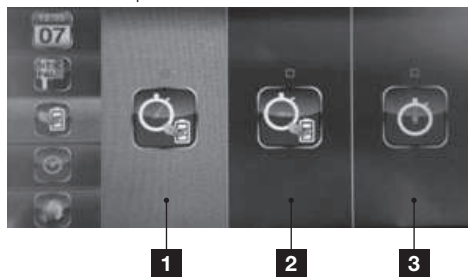

1	5 minuti
2	10 minuti
3	Mai

11.4 - Periodi di inattività

Dopo 2 minuti di inattività il monitor va in "ibernazione" e viene attivata una delle seguenti modalità:

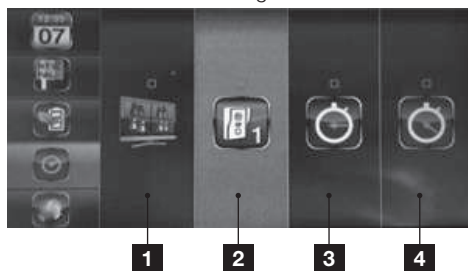

1	Visualizza modalità QUAD (Quattro) dopo 2min
2	Visualizza pulsantiera esterna dopo 2min
3	Cerca i canali attivati a intervalli di 5s
4	Cerca i canali attivati a intervalli di 10s

N.B.: Per attivare o disattivare i vari canali:

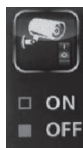

11.5 - Lingue

Per il presente monitor sono disponibili 3 lingue:



1 - PRINCIPIO DI FUNZIONAMENTO

La pulsantiera esterna può essere alimentata sia con 6 pile LR06, sia tramite l'adattatore di alimentazione 12V in dotazione che permette di:

- aprire una bocchetta elettrica (non fornita);
- accedere alla modalità "Spioncino" (visualizzare le immagini anche se nessuno ha suonato al citofono).

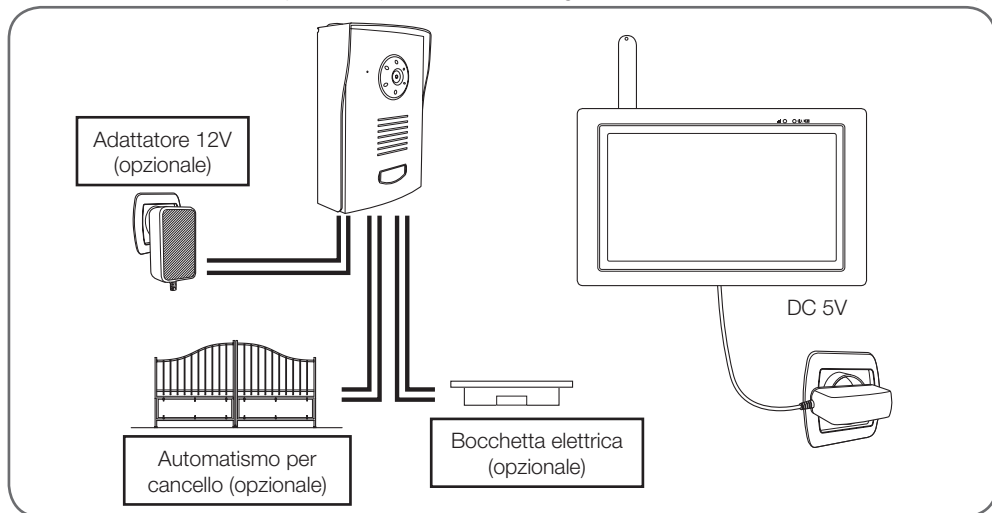

- Quando si preme il portanome della pulsantiera esterna il monitor emette per 3 volte un segnale acustico (suoneria).
- Dopo il terzo segnale acustico per rispondere a chi ha suonato è sufficiente toccare l'icona .

Attenzione:







Affinché la persona che si trova all'esterno possa sentire la voce di chi risponde, mentre si parla l'icona 

deve essere tenuta premuta. Per poter sentire quello che dice



il proprio interlocutore, invece, è necessario non toccare l'icona.

- Per poter sentire quello che dice il proprio interlocutore, NON toccare l'icona.
- Se la pulsantiera esterna è alimentata a pile la comunicazione sarà automaticamente interrotta dopo 60 secondi.

2 - ICONE DEL DISPLAY

	Spia potenza segnale: variabile in base alla distanza tra la pulsantiera esterna e il monitor.
	Indicatore livello di carica batteria Per il monitor: sulla parte inferiore dello schermo. Per la pulsantiera esterna: sulla parte superiore dello schermo.
	Modalità Schermo intero.
	Modalità QUAD (Quattro): Tutti i canali vengono visualizzati contemporaneamente.
	Modalità SCAN (Cerca): Il monitor cerca tutti i canali attivi
	Zoom x2

E -UTILIZZO



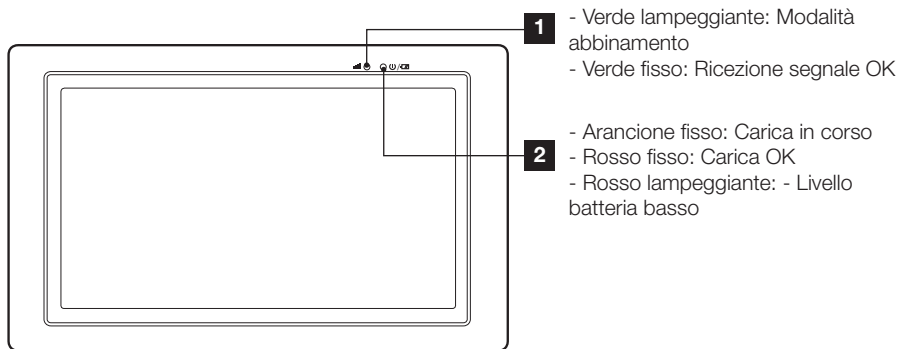





	Spia volume.
	Indicatore videoregistrazione.





- 1** - Verde lampeggiante: Modalità abbinamento
 - Verde fisso: Ricezione segnale OK
- 2** - Arancione fisso: Carica in corso
 - Rosso fisso: Carica OK
 - Rosso lampeggiante: - Livello batteria basso

3 - ICONE E FUNZIONI

Toccare  per far comparire le seguenti icone:

	Toccare per cambiare canale. Nel caso presente è disponibile solo il canale 1.
	Tenere premuta l'icona per parlare e rilasciarla per ascoltare il proprio interlocutore.
	Permette di azionare la bocchetta elettrica (funzione disponibile solo se la pulsantiera esterna è alimentata tramite l'adattatore di alimentazione 12V in dotazione).
	Permette di azionare il cancello collegato al contatto pulito della pulsantiera esterna. Tale opzione è disponibile a prescindere dal tipo di alimentazione usato per la pulsantiera.
	Permette di alzare o abbassare il volume dell'audio della comunicazione.
	Permette di registrare un video o di interrompere la registrazione in corso.
	Modalità di visualizzazione: Permette di cambiare canale e visualizzare tutti e 4 i canali contemporaneamente.
	Permette di accedere al menu principale.

Se il problema riscontrato non è contemplato tra quelli riportati di seguito contattare l'assistenza tecnica.

Problema	Possibili cause	Soluzioni
<i>Il sistema non si accende</i>	L'adattatore non è collegato alla rete elettrica / l'adattatore non è collegato al monitor (DC IN sul fianco destro del monitor).	Verificare che i cavi di alimentazione siano tutti correttamente collegati.
	La carica residua della batteria del monitor è insufficiente.	Collegare l'adattatore di alimentazione al monitor.
<i>Scheda di memoria non rilevata (messaggio "SD ERR" (Errore SD))</i>	Scheda di memoria non rilevata o difettosa.	<ul style="list-style-type: none"> • Controllare che la scheda di memoria sia correttamente inserita e che sia formattata • Sostituire la scheda • Accertarsi che la scheda di memoria sia compatibile
<i>Nessuna comunicazione audio/ video</i>	Alimentatore non collegato	Controllare che il monitor e la pulsantiera siano correttamente collegati alla fonte di alimentazione
	Abbinamento non eseguito	Abbinare la pulsantiera esterna e il monitor.
	Distanza eccessiva, interferenze o troppi ostacoli tra telecamera e monitor.	Spostare e/o avvicinare la pulsantiera esterna al monitor.
<i>Data e ora errate nelle registrazioni e durante la visualizzazione in diretta</i>	Data e ora non impostate.	Impostare la data e l'ora
	Data e ora cancellate in seguito a interruzione prolungata dell'alimentazione del monitor.	
<i>Quando viene premuto il pulsante di chiamata della pulsantiera esterna la registrazione non parte.</i>	Scheda di memoria non presente nel monitor.	<ul style="list-style-type: none"> • Controllare che la scheda di memoria sia correttamente inserita e che sia formattata • Sostituire la scheda
<i>Quando una telecamera supplementare (cod. 512167) rileva un movimento la registrazione non parte.</i>	Registrazione disattivata.	Mettere registrazione su M in corrispondenza della relativa fascia oraria 
	Sensibilità non impostata correttamente.	Attivare/correggere le impostazioni relative alla sensibilità di rilevamento dei movimenti.
	Scheda di memoria non presente nel monitor.	<ul style="list-style-type: none"> • Controllare che la scheda di memoria sia correttamente inserita e che sia formattata • Sostituire la scheda
<i>Quando viene rilevato un movimento scatta automaticamente l'allarme</i>	Allarme monitor attivato.	Accedere al menu principale, quindi accedere all'allarme toccando le icone nell'ordine seguente: L'icona deve essere impostata su OFF. 

F - FAQ

Problema	Possibili cause	Soluzioni
<p><i>Impossibile azionare la bocchetta elettrica e/o l'automatismo del cancello</i></p>	<p>Se la pulsantiera esterna è alimentata tramite l'adattatore di alimentazione 12V/1A in dotazione e non a pile.</p>	<p>Modificare la fonte di alimentazione impiegando l'apposito adattatore 12V/1A in dotazione.</p>
	<p>La bocchetta o l'automatismo non sono collegati correttamente.</p>	<p>Controllare il cablaggio.</p>
<p><i>La bocchetta elettrica non apre mai la porta</i></p>	<p>La bocchetta elettrica installata non è conforme a quanto indicato nel presente manuale (12V 500mA max.).</p>	<ul style="list-style-type: none"> • Modificare il cablaggio • Cambiare i cavi • Utilizzare un altro modello di bocchetta
<p><i>Quando si accende lo schermo le immagini riprese dalla pulsantiera esterna non vengono visualizzate</i></p>	<p>Se la pulsantiera esterna è alimentata tramite l'adattatore di alimentazione 12V/1A e non a pile.</p>	<p>Modificare la fonte di alimentazione impiegando l'apposito adattatore di alimentazione 12V/1A in dotazione.</p>

G - PRODOTTI COMPLEMENTARI

**1 - TELECAMERA SENZA FILI A COLORI
512167**

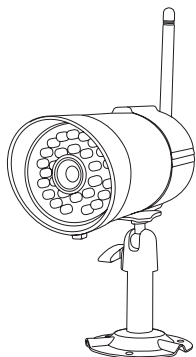

Se si acquistano telecamere supplementari (fino a un massimo di 3) per estendere l'area di videosorveglianza, ogni telecamera dovrà essere



abbinata come fatto per la pulsantiera esterna:
Questo menu permette di attivare o disattivare i canali, abbinare le telecamere supplementari (non fornite, cod. 512167) e regolarne la luminosità.

Il prodotto comporta un totale di 4 canali e come impostazione predefinita la pulsantiera esterna è attribuita al canale 1. Per predisporre un impianto di videosorveglianza è possibile aggiungere fino a 3 telecamere supplementari. Dopo aver attivato il canale desiderato, procedere all'abbinamento toccando l'icona .

Attenzione: quando l'icona diventa blu l'utente ha 30 secondi per premere il pulsante di abbinamento che si trova sul cavo di alimentazione.

H - NOTE TECNICHE E LEGALI

1 - CARATTERISTICHE GENERALI

Monitor		
Schermo	Dimensioni	Diagonale 7 pollici
	Risoluzione	480 x 272
Processo di registrazione	Memoria	Scheda di memoria MicroSD, capacità fino a 32GB
	Tensione di alimentazione	230Vac 50Hz -5Vdc 1A
	Consumo	800mA (max.)
	Batteria	3.7V / 1800mA Li-Ion
	Temperatura di funzionamento	da 0°C a +40°C
	Dimensioni	L: 200mm / l: 122mm / h: 26mm

Pulsantiera esterna	
Tipo di sensore	CMOS
Dimensioni del sensore	¼ "
Angolo di campo	Orizz.: 86° / Vert.: 60°
Numero di Led IR	5
Portata visione notturna	da 50cm a 1 m
Alimentazione	6 pile LR6 (non fornite) o adattatore 12V/1A (fornito)
Uso	interno/esterno
Indice di protezione	IP44
Temperatura di funzionamento	da -10°C a +50°C
Dimensioni	l: 154mm / L: 107mm / h: 60mm

2 - CARATTERISTICHE FUNZIONALI

Monitor

- Gestione di una pulsantiera esterna (fornita) e di max. 3 telecamere senza fili (non fornite).
- Visualizzazione in diretta delle immagini riprese da una telecamera a scelta tra le 4 disponibili o di tutte e 4 le telecamere contemporaneamente.
- Azionamento di una bocchetta elettrica e/o di un cancello motorizzato a partire dal monitor.
- Possibilità di salvare le registrazioni su scheda MicroSD (non fornita).
- Videoregistrazione automatica quando viene premuto il pulsante di chiamata della pulsantiera esterna e quando viene rilevato un movimento.
- Possibilità di visionare i video registrati direttamente sul monitor o su computer.
- Archiviazione dei video in base alla data.
- Possibilità di emettere un segnale acustico quando viene rilevato un movimento.

H - NOTE TECNICHE E LEGALI

Pulsantiera esterna

- Uso all'esterno: sì
- Supporto: muro/pilaastro
- Visiera protettiva sole e intemperie: sì
- Microfono integrato: sì
- Visione notturna: sì, tra 5 e 8 metri
- Indice di protezione: IP55
- Alimentazione: 9V tramite 6 pile LR6 (non fornite) o adattatore alimentazione 12Vdc/1A (fornito)

3 - GARANZIA

- Il presente prodotto è coperto da una garanzia pezzi e manodopera di 3 anni a partire dalla data di acquisto. Per far valere la garanzia è necessario conservare la prova di acquisto.
- La garanzia non copre eventuali danni dovuti a negligenza, urti o incidenti.
- I componenti del prodotto non devono essere aperti o riparati da persone esterne alla società Smarthome France.
- Eventuali interventi di riparazione autonomi dell'apparecchio invalidano la garanzia.
- La garanzia non copre gli elementi cosiddetti "consumabili" come ad esempio le batterie.

4 - ASSISTENZA E CONSIGLI

- Nonostante tutta la cura con la quale abbiamo progettato i nostri prodotti e realizzato il presente manuale, qualora l'utente abbia difficoltà nell'installare il prodotto o abbia dei dubbi è invitato a contattare i nostri specialisti, che saranno sempre a sua completa disposizione per rispondere a tutte le sue domande.
- In caso di malfunzionamento del prodotto durante l'installazione o pochi giorni dopo la stessa si invita a contattare il servizio clienti rimanendo di fronte al prodotto: molto probabilmente il problema deriva da un errato settaggio o da un'installazione non conforme e così facendo i nostri tecnici potranno diagnosticarne subito l'origine. Se invece il problema dovesse derivare dal prodotto stesso il tecnico fornirà all'utente un apposito

numero di pratica per poter effettuare un reso in negozio. In mancanza di tale numero di pratica il rivenditore potrà rifiutarsi di sostituire il prodotto difettoso.

I tecnici del servizio post-vendita sono disponibili al numero:

Assistenza clienti: + 39 02 97 27 15 98
Dal lunedì al venerdì dalle 9:00 alle 13:00 e dalle 14:00 alle 18:00.

5 - RESO DEL PRODOTTO - SERVIZIO POST VENDITA

Nonostante tutta la cura con la quale abbiamo progettato e realizzato il prodotto acquistato, qualora fosse necessario rinviarlo al produttore tramite il servizio post vendita per permetterne la riparazione, sarà possibile consultare lo stato di avanzamento dell'intervento collegandosi al seguente sito Internet: <http://sav.avidsen.com>

Smarthome France si impegna a disporre di uno stock di pezzi di ricambio per questo prodotto durante il periodo di garanzia contrattuale.

6 - DICHIARAZIONE DI CONFORMITÀ

Alla direttiva RED

Smarthome France dichiara che il dispositivo seguente: Videocitofono senza fili cod. 512168 È conforme alla direttiva 2014/53/UE e che tale conformità è stata valutata in ottemperanza delle seguenti norme vigenti:

- EN 301 489-1 V2.2.0
- EN 301 489-17 V3.2.0
- EN 301 328 V2.1.1
- EN 60950-1:2006 + A11:2009 + A1:2010 + A12:2011 + A2:2013
- EN 62311: 2008

Chambray-les-Tours, 17/05/2018
Alexandre Chaverot, presidente



Tutti prodotti della gamma Thomson sono disponibili su

www.thomsonsecurity.eu

THOMSON è un marchio di proprietà di **TECHNICOLOR S.A.** concesso in licenza a:

Smarthome France - 32, rue Augustin Fresnel
37170 Chambray les Tours - Francia