



Principales

Gamme de produit	Modicon TM7
Type de produit ou équipement	CANopen interface E/S
Compatibilité de gamme	Modicon LMC058 Modicon M258
Matière du coffret	Plastique
Type de bus	CANopen
[Ue] tension assignée d'emploi	24 V CC
Nombre d'entrées/sorties	16
Nombre de bloc entrée/sortie	16 E/S

Complémentaires

Nombre d'entrées TOR	0...16 configurable par logiciel
Entrée logique tension	24 V
Type de tension d'entrée numérique	CC
Courant d'entrée numérique	4,4 mA
Entrée logique	Positif
Nombre sorties TOR	0...16 sortie(s) configurable par logiciel
Sortie logique tension	24 V
Type de tension entrée TOR	CC
Courant de sortie TOR	<= 0,5 A
Type de sortie logique	Transistor
Alimentation électrique du capteur	24 V, 500 mA pour tous les canaux avec protection contre surcharge, court-circuit et inversion de polarité
Raccordement électrique	1 connecteur mâle M12 - codage A - 5 voies pour bus CANopen IN 1 connecteur femelle M12 - codage B - 4 voies pour bus TM7 OUT 1 connecteur mâle M8 - 4 voies pour puissance IN 1 connecteur femelle M8 - 4 voies pour puissance OUT 1 connecteur femelle M12 - codage A - 5 voies pour bus CANopen OUT 8 connecteurs femelles M12 - codage A - 5 voies pour détecteur ou actuateur
Signalisation locale	Pour diagnostic du bus 2 LEDs Pour diagnostics de l'alimentation de l'actuateur 1 LED Pour diagnostics de l'alimentation du capteur 1 LED
Position de montage	Toutes positions
Mode de fixation	Par 2 vis
Poids du produit	0,32 kg

Environnement

Normes	CEI 61131-2
Certifications du produit	ATEX II 3g EEx nA II T5 C-Tick CURus GOST-R
Marquage	CE
Température ambiante de fonctionnement	-10...60 °C
Température ambiante de stockage	-25...85 °C
Humidité relative	5...95 % sans condensation ni chute d'eau
Degré de pollution	2 se conformer à CEI 60664
Degré de protection IP	IP67 se conformer à CEI 61131-2

Altitude de fonctionnement	0...2000 m
Altitude de stockage	0...3000 m
Tenue aux vibrations	7,5 mm amplitude constante (f= 2...8 Hz) se conformer à CEI 60721-3-5 Classe 5M3 2 gn accélération constante (f= 8...200 Hz) se conformer à CEI 60721-3-5 Classe 5M3 4 gn accélération constante (f= 200...500 Hz) se conformer à CEI 60721-3-5 Classe 5M3
Tenue aux chocs mécaniques	30 gn pour 11 ms se conformer à CEI 60721-3-5 Classe 5M3
Tenue aux décharges électrostatiques	6 KV en contact se conformer à EN/CEI 61000-4-2 8 kV dans l'air se conformer à EN/CEI 61000-4-2
Tenue aux champs électromagnétiques rayonnés	10 V/M 0,08...2 Hz se conformer à EN/CEI 61000-4-3 1 V/m 2...2,7 Hz se conformer à EN/CEI 61000-4-3
Tenue aux transitoires rapides	2 KV se conformer à EN/CEI 61000-4-4 (alimentation puissance) 1 KV se conformer à EN/CEI 61000-4-4 (entrée/sortie) 1 kV se conformer à EN/CEI 61000-4-4 (câble blindé)
Tenue aux surtensions pour circuit DC 24 V	1 KV alimentation (mode commun) se conformer à EN/CEI 61000-4-5 0,5 KV alimentation (mode différentiel) se conformer à EN/CEI 61000-4-5 1 KV liens non blindés (mode commun) se conformer à EN/CEI 61000-4-5 0,5 KV liens non blindés (mode différentiel) se conformer à EN/CEI 61000-4-5 1 KV liens blindés (mode commun) se conformer à EN/CEI 61000-4-5 0,5 kV liens blindés (mode différentiel) se conformer à EN/CEI 61000-4-5
Compatibilité électromagnétique	EN/CEI 61000-4-6
Perturbation radiée/conduite	CISPR11

Emballage

Type d'emballage 1	PCE
Nb produits dans l'emballage 1	1
Hauteur de l'emballage 1	4,500 cm
Largeur de l'emballage 1	5,500 cm
Longueur de l'emballage 1	17,700 cm
Poids de l'emballage 1	397,000 g
Type d'emballage 2	S02
Nb produits dans l'emballage 2	24
Hauteur de l'emballage 2	15,000 cm
Largeur de l'emballage 2	30,000 cm
Longueur de l'emballage 2	40,000 cm
Poids de l'emballage 2	9,877 kg

Durabilité de l'offre

Statut environnemental de l'offre	Produit Green Premium
Régulation REACH	Déclaration REACH
Directive RoHS UE	Conformité pro-active (Produit en dehors du scope légal RoHS UE) Déclaration RoHS UE
Sans métaux lourds toxiques	Oui
Sans mercure	Oui
Régulation RoHS Chine	Déclaration RoHS Pour La Chine
Information sur les exemptions RoHS	Oui
Profil environnemental	Profil Environnemental Du Produit
Profil de circularité	Informations De Fin De Vie
DEEE	Sur le marché de l'Union Européenne, le produit doit être mis au rebut selon un protocole spécifique de collecte des déchets et ne jamais être jeté dans une poubelle d'ordures ménagères.
Sans PVC	Oui

Garantie contractuelle

Garantie	18 mois
----------	---------

Bloc d'E/S d'interface CANopen TM7

Description

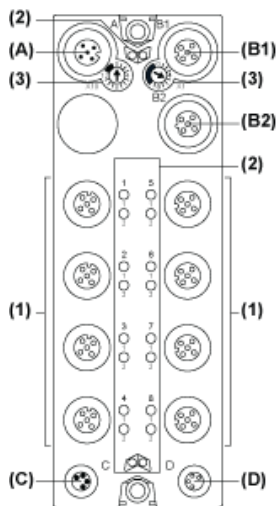

- (A) Connecteur IN de bus CANopen
- (B1) Connecteur OUT de bus CANopen
- (B2) Connecteur OUT du bus TM7
- (C) Connecteur IN de l'alimentation 24 Vcc
- (D) Connecteur OUT de l'alimentation 24 Vcc
- (1) Connecteurs d'entrée/sortie
- (2) Voyants d'état de de voie
- (3) Commutateurs rotatifs de paramétrage d'adresse CANopen

Affectations des connecteurs et des voies

Connecteurs d'E/S	Types de voie	Voies
1	Entrée/sortie	I0/Q0
2	Entrée/sortie	I1/Q1
3	Entrée/sortie	I2/Q2
4	Entrée/sortie	I3/Q3
5	Entrée/sortie	I4/Q4
6	Entrée/sortie	I5/Q5
7	Entrée/sortie	I6/Q6
8	Entrée/sortie	I7/Q7
9	Entrée/sortie	I8/Q8
10	Entrée/sortie	I9/Q9
11	Entrée/sortie	I10/Q10
12	Entrée/sortie	I11/Q11
13	Entrée/sortie	I12/Q12
14	Entrée/sortie	I13/Q13
15	Entrée/sortie	I14/Q14
16	Entrée/sortie	I15/Q15

Bloc TM7 de taille 2

Dimensions

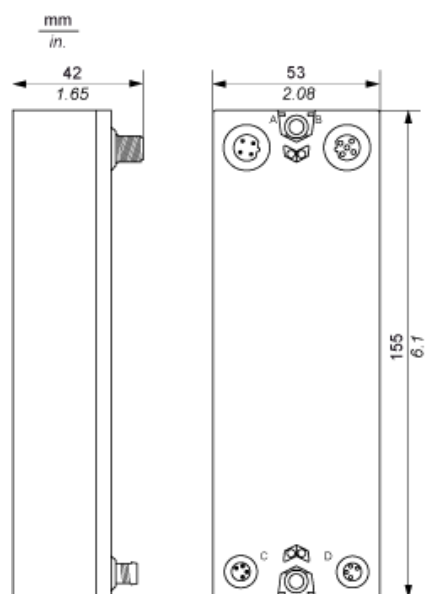

Espacement requis

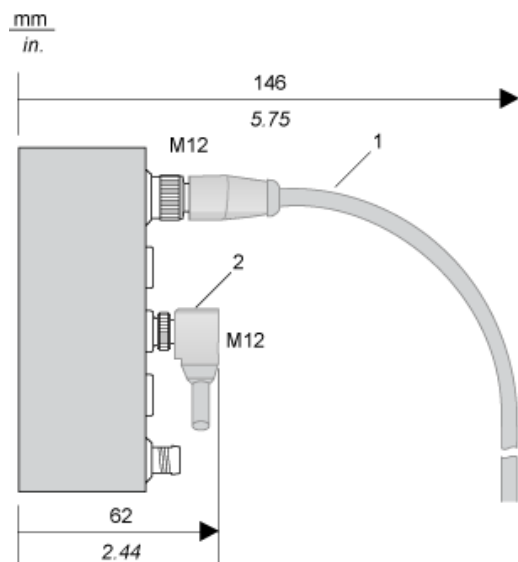

- 1 Câble droit
- 2 Câble coudé

Instructions d'installation

Bloc TM7 sur un cadre en aluminium

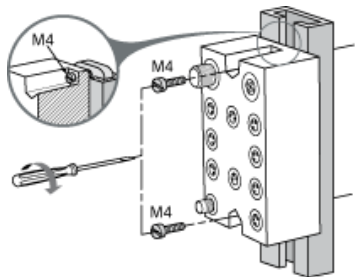

NOTE : Le couple de serrage maximum des vis M4 requises est de 0,6 N.m (5.3 lbf-in).

Bloc TM7 sur un rail DIN

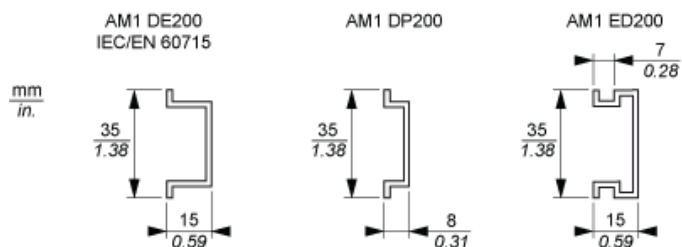

NOTE : Seuls les blocs de taille 1 (la plus petite) peuvent être installés sur un rail DIN avec la plaque de montage TM7ACMP.

Bloc TM7 directement sur la machine

Gabarit de perçage du bloc :

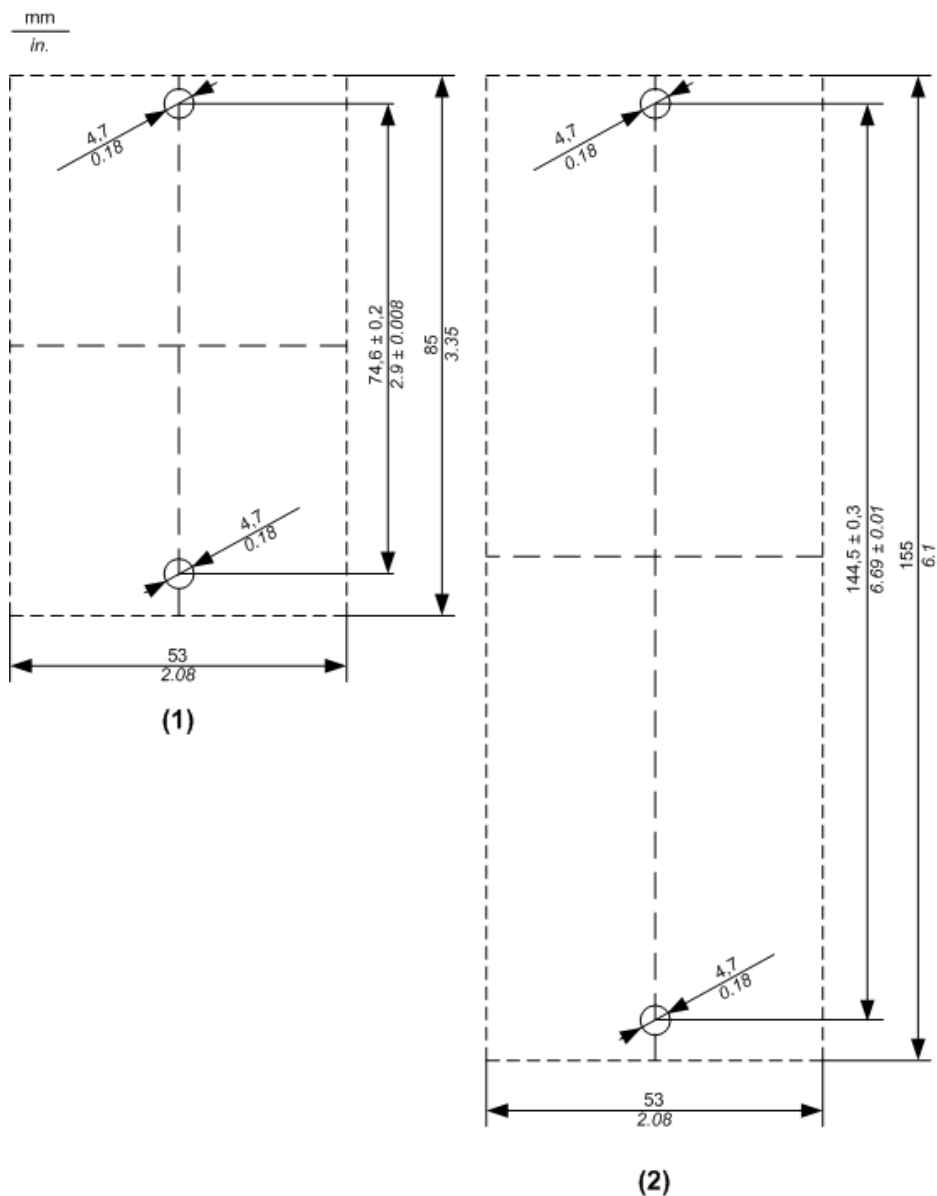

- (1) Taille 1
- (2) Taille 2

L'épaisseur de la plaque d'embase doit être prise en compte lors de la définition de la longueur des vis.

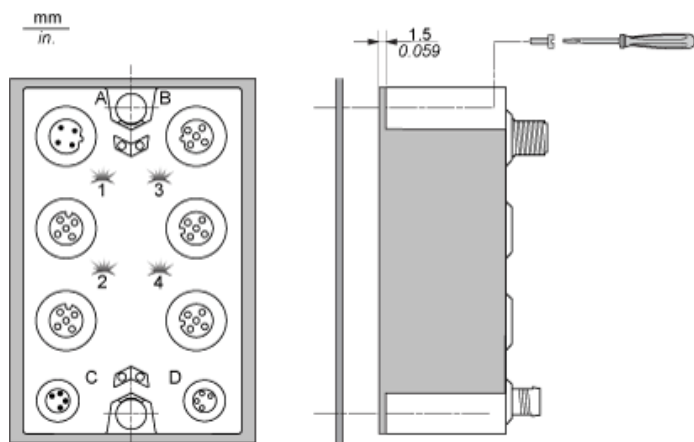

NOTE : Le couple de serrage maximum des vis M4 requises est de 0,6 N.m (5.3 lbf-in).

Schéma de câblage

Brochage des connecteurs d'E/S

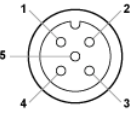
Connexion	Broche	Désignation
	1	Alimentation de capteur 24 Vcc
2	DI : signal d'entrée voie 1	
3	0 Vcc	
4	DI : signal d'entrée voie 2	
5	N.C.	

Broches et connecteurs CANopen

Affectations des connecteurs

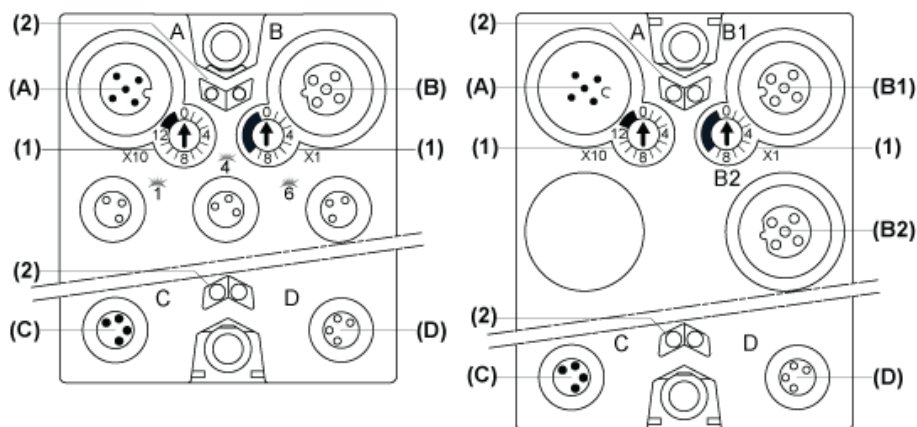

- (A) Connecteur IN de bus de terrain
- (B) et Connecteur M12 OUT de bus TM7
- (B2)
- (B1) Connecteur M12 OUT de bus CANopen
- (C) Connecteur IN de l'alimentation 24 Vcc
- (D) Connecteur OUT de l'alimentation 24 Vcc
- (1) Commutateurs rotatifs de paramétrage d'adresse
- (2) Voyants d'état

Brochage

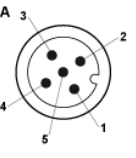
Connecteurs	Broche	Désignation
	1	CAN_SHLD
2	(CAN_V+)	
3	CAN_GND	
4	CAN_H	

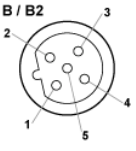
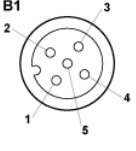
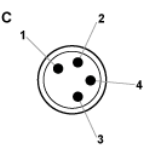
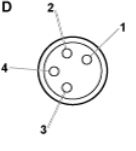
Connecteurs	Broche	Désignation
5	CAN_L	
B / B2 	1	TM7 V+
2	Données du bus TM7	
3	TM7 0V	
4	Données du bus TM7	
5	N.C.	
B1 	1	CAN_SHLD
2	(CAN_V+)	
3	CAN_GND	
4	CAN_H	
5	CAN_L	
Connecteurs	Broche	Désignation
C 	1	Alimentation principale 24 Vcc
2	Segment d'alimentation d'E/ S 24 Vcc	
3	0 Vcc	
4	0 Vcc	
D 	1	Segment d'alimentation d'E/S 24 Vcc
2	Segment d'alimentation d'E/ S 24 Vcc	
3	0 Vcc	
4	0 Vcc	

Câblage de l'alimentation

Connexions	2 alimentations
Alimentation principale 24 Vcc qui génère le courant pour le bus d'alimentation TM7	PS1
Segment d'alimentation des E/S 24 Vcc	PS2

TM7NCOM●●

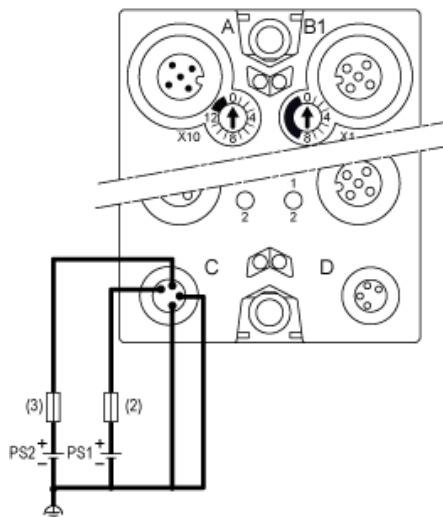

- (2) Fusible externe type T à action retardée 1 A, 250 V ¹
- (3) Fusible externe type T à action retardée 4 A max. 250 V
- PS1 Alimentation principale isolée externe, 24 Vcc
- PS2 Alimentation d'E/S isolée externe, 24 Vcc

¹ Fusible limité à 1 A par PDB, fusible maximum limité à 5 A avec quatre PDB interconnectés au maximum. S'il y a moins de quatre PDB, choisissez le fusible en conséquence.

Commutation des caractéristiques de charge inductive

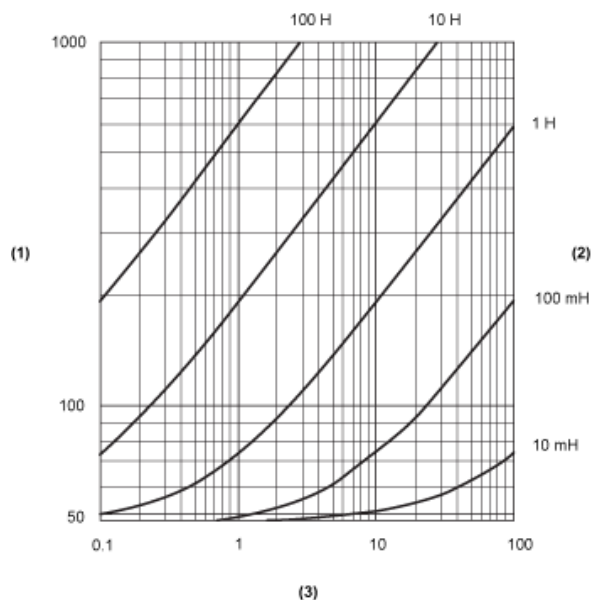

- (1) Résistance de charge en Ω
- (2) Inductance de charge en H
- (3) Cycles de fonctionnement maxi. / seconde