

# FICHE PRODUIT

## LN INV D 1500 P 52W 940 PS WT

LINEAR INDIVILED DIRECT 1500 PS | Luminaire monté en surface pour application de bureau simple ou en ligne lumineuse avec CRI90 et fonction de sélection de puissance (PS), 1 500 mm

### Zones d'application

- Remplacement direct des luminaires avec lampes fluorescentes
- Bureaux, établissements d'enseignement, bâtiments publics
- Configuration de ligne simple et continue
- Éclairage direct



### Avantages du produit

- Mise à niveau facile de la source lumineuse et du driver (conception EVERLOOP)
- Répartition homogène de la lumière et éblouissement réduit ( $UGR \leq 19$ ) grâce à l'optique IndiviLED®
- Haute performance avec CRI90 et jusqu'à 130 lm/W
- Très polyvalent grâce aux niveaux de puissance sélectionnables (Power Select - PS) sur le pilote
- Répartition lumineuse symétrique et asymétrique pour différents domaines d'application
- Haute homogénéité de la teinte SDCM 3
- Installation facile
- Faible scintillement grâce à un ballast électronique spécial
- Multiples options de montage grâce à différents accessoires
- Garantie de 5 ans

### Caractéristiques du produit

- Conception minimaliste de LEDVANCE SCALE dans un boîtier fabriqué en aluminium extrudé
- Inclut EVERLOOP : remplacement simple et rapide d'une source lumineuse et du pilote LED



- Possibilité de créer une ligne lumineuse continue, grâce à des accessoires (montage en saillie ou suspendu)
- Installation suspendue grâce à un kit de suspension (à commander séparément)
- Test au fil incandescent selon CEI 695-2-1: 850 ° C
- Bornier à 5 pôles, section de câble jusqu'à 5 x 2,5 mm<sup>2</sup>
- Durée de vie (L80/B10) : 70 000 h (à 25 °C)

## DONNÉES TECHNIQUES

## DONNÉES ÉLECTRIQUES

Puissance nominale	52,00 W
Tension nominale	220...240 V
Fréquence du réseau	50/60 Hz
Intensité nominale	240,000 mA
Courant d'appel	14,6 A
Durée courant appel T sub h50 / sub	170 µs
Nombre maximal de luminaires par disjoncteur miniature B16	23
Max. de luminaires par disjoncteur C10 A	20
nombre max. de luminaires par disjoncteur C16	38
Facteur de puissance $\lambda$	$\geq 0,90$
Distorsion harmonique totale	$\leq 20 \%$
Classe de protection	I
Mode d'opération	Integrated LED driver

## Données photométriques

Flux lumineux	6550 lm
Efficacité lumineuse	126 lm/W
Temp. de couleur	4000 K
Teinte de couleur (désignation)	Blanc froid
Ra Indice de rendu des couleurs	90
Ecart-type de correspondance de couleur	3 sdcn
Faible scintillement	Oui
Indice du papillotement (PstLM)	$\leq 1$
Indice de l'effet stroboscopique (SVM)	$\leq 0,4$
Groupe de sécurité photobiologique EN62778	RG0
Groupe de sécurité photobiologique EN62471	RG0
Angle de rayonnement	90 °
UGR longitudinal	< 19

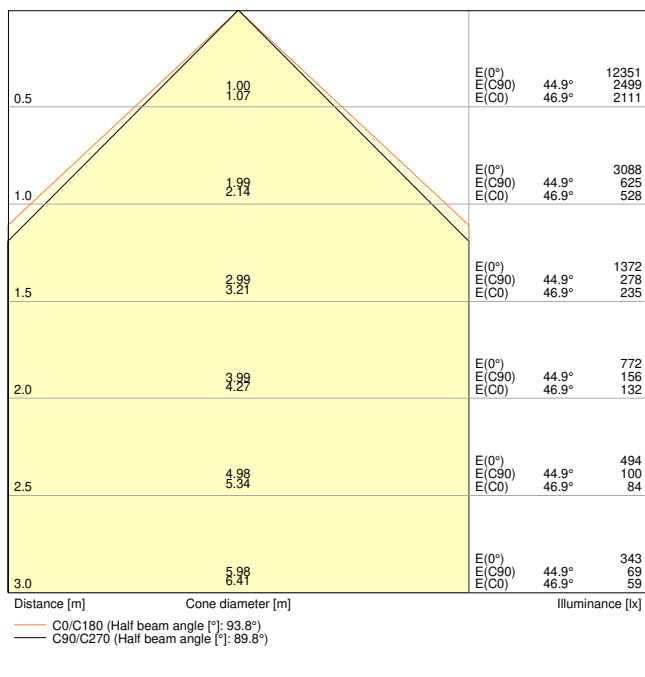

LDC typ cone

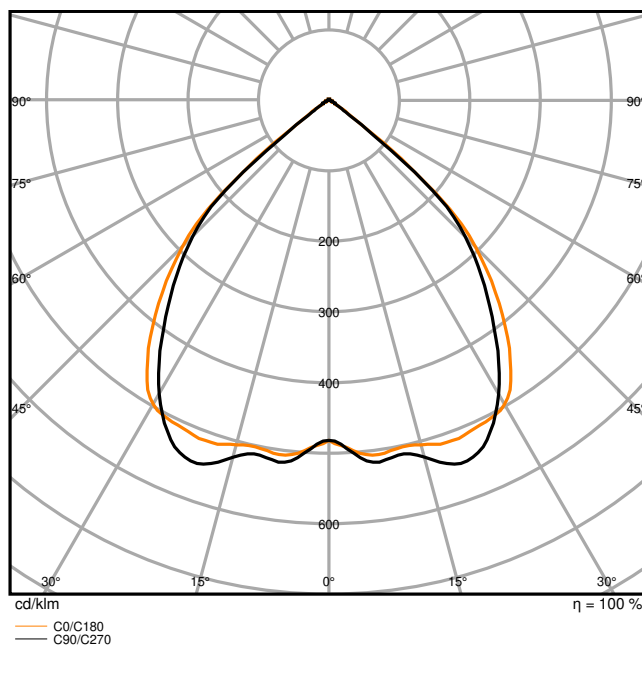

LDC typ polar

**DIMENSIONS ET POIDS**

Longueur	1475,00 mm
Largeur	125,00 mm
Hauteur	43,00 mm
Poids du produit	3960,00 g

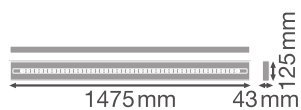

**Matériau & couleurs**

Couleur du produit	Blanc
Couleur du teinte	Blanc
Matériau de corps	Aluminium
Matériau de fermeture	Polyméthacrylate (PMMA)
Matière de la surface émettrice.	Polyméthacrylate de méthyle (PMMA)
Test au fil incand. selon CEI 60695-2-12	850 °C
Teneur en mercure	0.0 mg

## APPLICATION & MONTAGE

Plage de température ambiante	-20...+50 °C
Plage de température de stockage	-20...+80 °C
Type de connexion	Bornier sans vis, 5 pôles (L, N, PE, DA+, DA-)
Type de protection	IP20
Indice de protec. IK (résist. aux [PIM])	IK06
Gradable	Non
Montage	Suspendu/Surface
Emplacement montage	Plafond
Application	Indoor
Orientable	Non
Module LED remplaçable	Par le client final
Avec source de lumière	Oui

## Durée de vie

Durée de vie L70/B50 @ 25 °C	100000 h <sup>1)</sup>
Durée de vie L80/B10 @ 25 °C	70000 h <sup>1)</sup>
Durée de vie L90/B10 @ 25 °C	35000 h
Nombre de cycles de commutation	25000

<sup>1)</sup> t[h]: L70 / B50 @ 25 °C (Ta), t[h]: L80 / B10 @ 25 °C (Ta), t[h]: L90 / B10 @ 25 °C (Ta)

## Alimentation

Courant de sortie	1050 mA
Alimentation électronique - Courant d'ondulation de sortie	≤ 5 %
Alimentation recommandée	OSRAM OT FIT 55/220-240/1A0 CS L AP

## CERTIFICATS ET NORMES

Normes	CE / CB / ENEC / TÜV SÜD / UKCA / EAC
--------	---------------------------------------

Température de surface limitée	Non
Résistance aux chocs de balle	Non











### DONNÉES SUPPLÉMENTAIRES SUR LE PRODUIT

Notes bas de page util. uniquem. produit	Available from December 2023
Nombre de sources	1
Fonction ajoutée	EVERLOOP



### ÉQUIPEMENT / ACCESSOIRES

- Kit de suspension disponible pour la version luminaire suspendu (à commander séparément)
- Connecteurs en ligne, d'angle et de remplissage disponibles comme accessoire séparé
- Kit de câblage traversant disponible

### TÉLÉCHARGEMENTS

Documents et certificats	
	User instruction
	Addon Technical Information
	Packaging insert
	Declarations Of Conformity CE
	Declarations Of Conformity UKCA
Photométrie et fichiers pour études d'éclairage	
	IES file (IES)
	LDT file (Eulumdat)
	ULD file (DIALux)
	ROLF file (RELUX)
	UGR file (UGR table)

Photométrie et fichiers pour études d'éclairage

-  LDC typ cone
-  LDC typ polar

Fichiers CAD/BIM

-  CAD\_STEP\_3D

DONNÉES LOGISTIQUES

Code produit	Unité d'emballage (Pièces/Unité)	Dimensions (longueur x largeur x hauteur)	Poids approximatif	Volume
4099854135491	Etui carton fermé 1	1,252 mm x 167 mm x 87 mm	4660.00 g	18.19 dm <sup>3</sup>
4099854135507	Carton de regroupement 2	1,547 mm x 187 mm x 189 mm	10920.00 g	54.68 dm <sup>3</sup>

Le code produit mentionné décrit la petite quantité d'unité qui peut être commandée. Une unité peut contenir un ou plusieurs produits. Lorsque vous passez la commande, merci de bien vouloir entrer une unité ou un multiple d'une unité.

DÉTAILS COMPLÉMENTAIRES

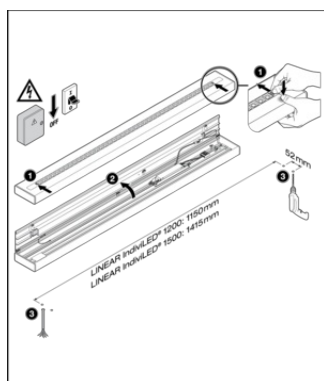

dip switch Preset: ON/ON

LINEAR IndivLED <sup>®</sup> DIRECT	DRIVER	dip switch		mA	W	lm	lm/W	
		Pin 1	Pin 2					
LN INV D 1500 P 42W 930 PS WT	OSRAM	OFF	ON	520	25	3700	126	
	ET FIF 451	OFF	ON	800	30	3700	123	
	800-OSL	ON	OFF	700	30	4000	120	
LN INV D 1500 P 42W 940 PS WT	OSRAM	OFF	ON	Preset	800	40	4000	120
	ET FIF 451	OFF	ON	800	30	3800	130	
	800-OSL	ON	OFF	700	30	4000	128	
LN INV D 1500 P 52W 930 PS WT	OSRAM	OFF	ON	800	40	4000	121	
	ET FIF 451	OFF	ON	800	48	5400	118	
	800-OSL	ON	OFF	820	48	5000	116	
LN INV D 1500 P 52W 940 PS WT	OSRAM	OFF	ON	Preset	1000	52	5000	118
	ET FIF 451	OFF	ON	800	48	5200	126	
	800-OSL	ON	OFF	820	48	5100	127	
LN INV D 1500 P 52W 940 PS WT	OSRAM	OFF	ON	Preset	1000	52	5100	126
	ET FIF 451	OFF	ON	800	48	5300	128	
	800-OSL	ON	OFF	820	48	5200	127	

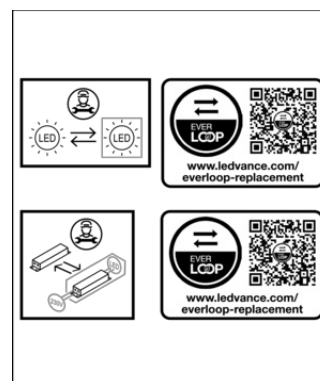

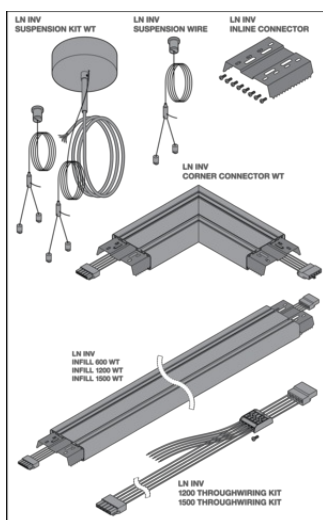

---

## Références / Liens

– Plus d'informations sur la garantie sous [www.ledvance.fr/garantie](http://www.ledvance.fr/garantie)

---

## AVERTISSEMENT

Sous réserve de modifications. Sauf erreur ou omission. Veuillez à toujours utiliser la version la plus récente.